

**KATALOG
TECHNICZNY**





Prawdziwe zmiany rodzą się z chęcią spojrzenia w przyszłość i odsłonięcia nowej przestrzeni

"Zawsze chciałem stworzyć system do drzwi chowanych w ścianę, który jest prosty w instalacji i będzie trwać wiecznie.

Inspiruje mnie idea ciągłego ulepszania wydajności tego produktu, ponieważ chcę zadowolić każdego kto go sprzedaje, instaluje i używa.

To mnie motywuje i pozwala mi zawsze patrzeć dalej i odsłaniać przestrzenie nowych możliwości."

Luigi De Faveri
Właściciel ECLISSE

ECLISSE KOLEKCJA KLASYCZNA | DRZWI CHOWANE W ŚCIANĘ

SYSTEMY Z OŚCIEŻNICĄ I OPASKAMI MASKUJĄCYMI

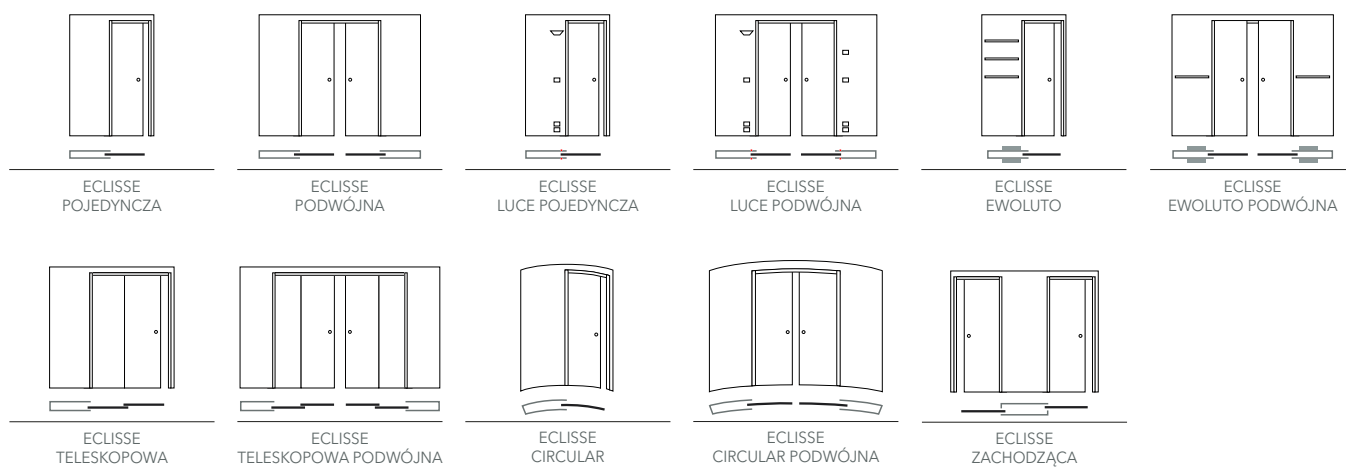

ECLISSE KOLEKCJA SYNTESIS | DRZWI CHOWANE W ŚCIANĘ

SYSTEMY BEZOŚCIEŻNICOWE



ECLISSE KOLEKCJA SYNTESIS | DRZWI ROZWIERANE

SYSTEMY Z UKOŚNĄ RAMĄ OZDOBNĄ

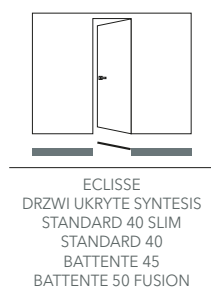

ECLISSE KOLEKCJA 40 | DRZWI ROZWIERANE

SYSTEMY Z UKOŚNĄ RAMĄ OZDOBNĄ

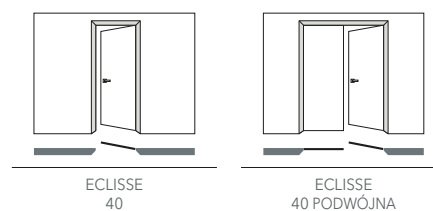

SYSTEM NAŚCIENNY - SYSTEM SUFITOWY

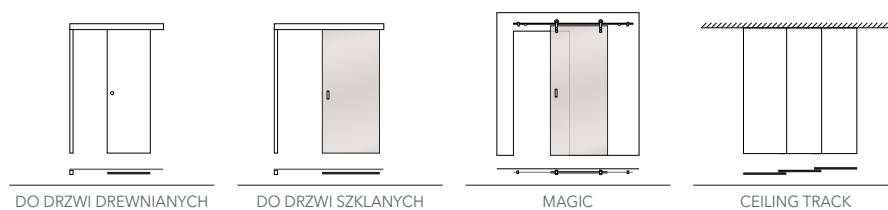

PRODUKT

ECLISSE KOLEKCJA KLASYCZNA | DRZWI CHOWANE W ŚCIANĘ

SYSTEMY Z OŚCIEŻNICĄ I OPASKAMI MASKUJĄCYMI

ECLISSE KOLEKCJA KLASYCZNA	06
DOSTĘPNE ROZMIARY KASET ECLISSE	14
ECLISSE POJEDYNCZA	16
ECLISSE PODWÓJNA	18
ECLISSE LUCE	22
OŚCIEŻNICE DO KASET	30
ECLISSE EWOLUTO	36
ECLISSE TELESKOPOWA	40
ECLISSE CIRCULAR	46
ECLISSE ZACHODZĄCA	52
ACOUSTIC	56

ECLISSE KOLEKCJA SYNTESIS | DRZWI CHOWANE W ŚCIANĘ

SYSTEMY BEZOŚCIEŻNICOWE

ECLISSE KOLEKCJA SYNTESIS	60
ECLISSE SYNTESIS LINE	64
ECLISSE SYNTESIS LUCE	70
ECLISSE SYNTESIS ACOUSTIC	78
ECLISSE SYNTESIS ACOUSTIC	78
ECLISSE MIMESI	79

ECLISSE KOLEKCJA SYNTESIS | DRZWI ROZWIERANE

DRZWI UKRYTE

STANDARD 40 SLIM	80
STANDARD 40	88
BATTENTE 45	96
BATTENTE 50 FUSION	104
BATTENTE 45 Z ELEKTROZACZEPEM	112
DRZWI UKRYTE SKOŚNE	113
SYNTESIS AREO	114
SYNTESIS TECH	119

ECLISSE KOLEKCJA 40 | DRZWI ROZWIERANE

SYSTEMY Z UKOŚNĄ RAMĄ OZDOBNĄ

ECLISSE KOLEKCJA 40	123
ECLISSE 40 - WYKOŃCZENIA	128
ECLISSE 40	130
ECLISSE 40 PODWÓJNA	136

LISTWA PRZYPODŁOGOWA

LISTWY PRZYPODŁOGOWE	141
ECLISSE DELTA	142
ECLISSE SYNTESIS LISTWA BATTISCOPA	144

SYSTEMY NAŚCIENNE - SUFITOWE

SYSTEMY NAŚCIENNE - SUFITOWE	181
------------------------------	-----

ECLISSE DRZWI

ECLISSE DRZWI	157
DRZWI ROZWIERANE	158
DRZWI PRZESUWNE	163
DRZWI ALUMINIOWO-SZKLANE	168
DRZWI - ECLISSE 40	170

UCHWYTY ORAZ ZAMKI

UCHWYTY ORAZ ZAMKI	173
--------------------	-----

AKCESORIA - OKUCIA

AKCESORIA	185
OKUCIA	201

ECLISSE KOLEKCJA KLASYCZNA OŚCIEŻNICOWA

SYSTEMY Z OŚCIEŻNICĄ I OPASKAMI MASKUJĄCYMI

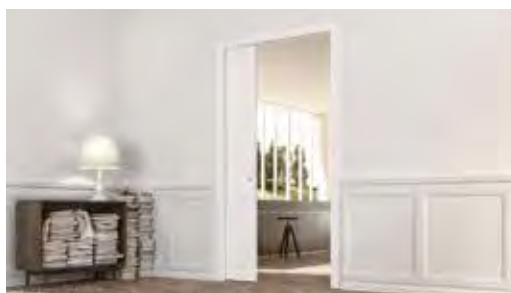

ECLISSE
POJEDYNCZA
Drzwi chowane w ścianę pojedyncze

16

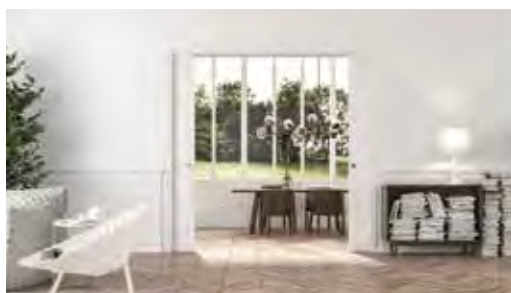

ECLISSE
PODWÓJNA
Drzwi chowane w ścianę podwójne

18



ECLISSE
LUCE POJEDYNCZA
Kasety pojedyncze umożliwiające montaż okablowania elektrycznego

24



ECLISSE
LUCE PODWÓJNA
Kasety podwójne umożliwiające montaż okablowania elektrycznego

26

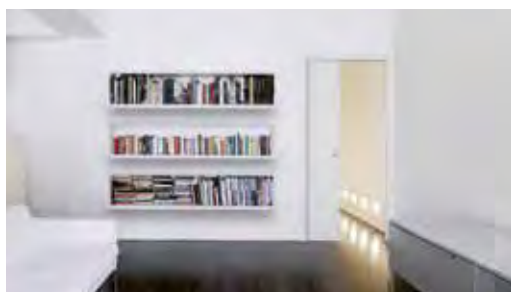

ECLISSE
EWOLUTO
Kasety pojedyncze umożliwiające montaż szafek

38



ECLISSE
EWOLUTO PODWÓJNA
Kasety pojedyncze umożliwiające montaż szafek

39



ECLISSE
TELESKOPOWA
Dwoje drzwi chowają się do jednej kasety

42



ECLISSE
TELESKOPOWA PODWÓJNA
4 sztuki drzwi chowają się do dwóch
przeciwnych kaset

44



ECLISSE
CIRCULAR
Kaseta do drzwi po łuku

48



ECLISSE
CIRCULAR PODWÓJNA
Kaseta do drzwi podwójnych po łuku

50



ECLISSE
ZACHODZĄCA
Dwoje drzwi chowają się do jednej kasety

54

ECLISSE KOLEKCJA KLASYCZNA

SYSTEMY Z OŚCIEŻNICĄ I OPASKAMI MASKUJĄCYMI



1

POŁĄCZENIE KASETY ZE ŚCIANĄ

Radełkowana siatka stalowa łączy kasetę ze ścianą aby zwiększyć przyczepność tynku i zapobiec pęknięciom na ścianie.

2

POMOCNICZA LISTWA DYSTANSOWA

Stalowy profil stabilizujący kasetę podczas montażu w ścianie gwarantuje osadzenie jej w idealnej pozycji.

3

DEMONTOWALNY DOLNY PROFIL

Funkcja przydatna w momencie pojawienia się różnic wysokości, gdzie konieczne jest podkucie posadzki.

4

WYPEŁNIENIE SPECJALNĄ BLACHĄ

Wypełnienie ścianek kieszeni kasety specjalnie tłoczoną blachą ocynkowaną zwiększa jej sztywność i wytrzymałość.



5

WÓZKI PRZESUWNE Z ŁOŻYSKAMI KULKOWYMI

Gwarantują trwałość, płynność i cichą pracę. Standardowa nośność do 100 kg, na zamówienie do 150 kg.

6

PROWADNIK DOLNY DRZWI

Autocentryujący prowadnik dolny montowany do kasety bez konieczności wiercenia w posadzce.

7

DEMONTOWALNA SZYNA

Możliwość zdemontowania szyny prowadzącej np. celem konserwacji, zastosowania dodatkowych akcesoriów lub wyregulowania skrzydła.

8

WZMOCNIONE POPRZECZKI

Stalowe poprzeczki poziome specjalnie wyprofilowane gwarantujące wytrzymałość na nacisk boczny (dla utrzymania optymalnej przestrzeni na skrzydło).

ECLISSE POJEDYNCZA - PODWÓJNA

ZALETY - DO ŚCIANKI GIPS-KARTON

INNOWACJE DLA MONTAŻYSTY



Wstępnie nawiercone poprzeczki poziome.

Szybszy montaż płyt GK. W ramach ciągłych starań, aby ułatwić monterowi prace budowlane, firma ECLISSE wprowadziła perforowaną poprzeczkę poziomą. Nowe mikrootwory ułatwiają wkręcanie wkrętu w blachę, co przyspiesza pracę przy dokręcaniu płyty G-K.

Ponadto optymalizacja profilu pod względem kształtu oraz zwiększona szerokość poziomej poprzeczki również poprawiają solidność konstrukcji.



Stalowa noga dobojowa

Gwarantuje stabilność, trwałość i wytrzymałość konstrukcji.

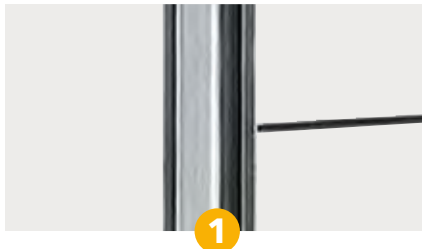

Wymowlalna prowadnica (patent)

Możliwość demontażu prowadnicy bez konieczności demontażu ściany.

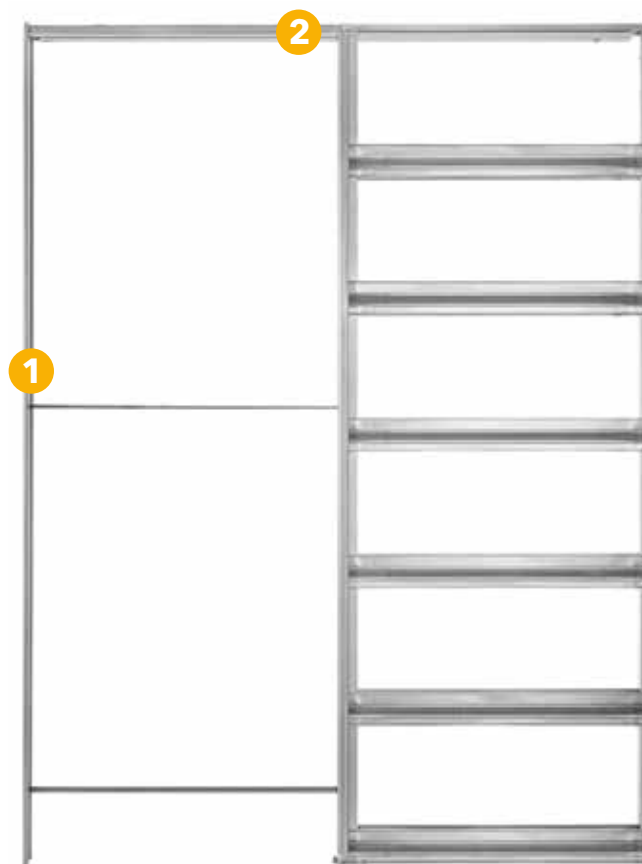
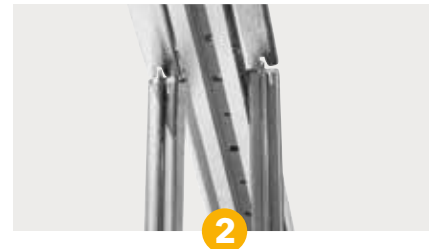

WYMIARY OPAKOWANIA

Wymiary opakowania kasety gips - karton: 170 x 2330 x 115 mm

Wymiary opakowania kasety do ściany murowanej: 1100x110x2260 mm



Ściana
gips - karton

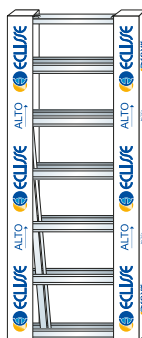

Ściana
murowana

WSZECHSTRONNOŚĆ

Kaseta do drzwi jest wyjątkowo dogodna do przechowywania, zajmuje nie więcej niż 1 m² na 50 szt! Jeden zestaw dostosowany jest do ściany G-K zarówno o grubości 100 mm, jak i 125 mm.



Dwa regulowane odbojniki drzwiowe

Montowane bezpośrednio na prowadnicy aluminiowej. Śruba regulacyjna pozostaje dostępna po montażu co pozwala na bezpośrednią korektę położenia drzwi.

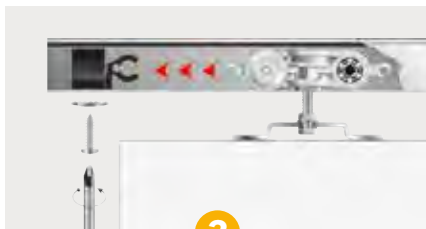

3

Wózki przesuwu z łożyskami kulkowymi

Gwarantują płynny przesuw i długotrwałość. Nośność standardowa wynosi 100 kg. Na zamówienie do 150 kg. Pokryte nylonem 6,6 mm z ładunkiem szkła i wkładem elastameru.



4

Górna belka kasety

Wykonana ze stali wzmocnia stabilność szyny jezdnej.

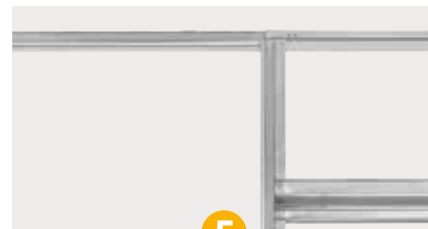

5

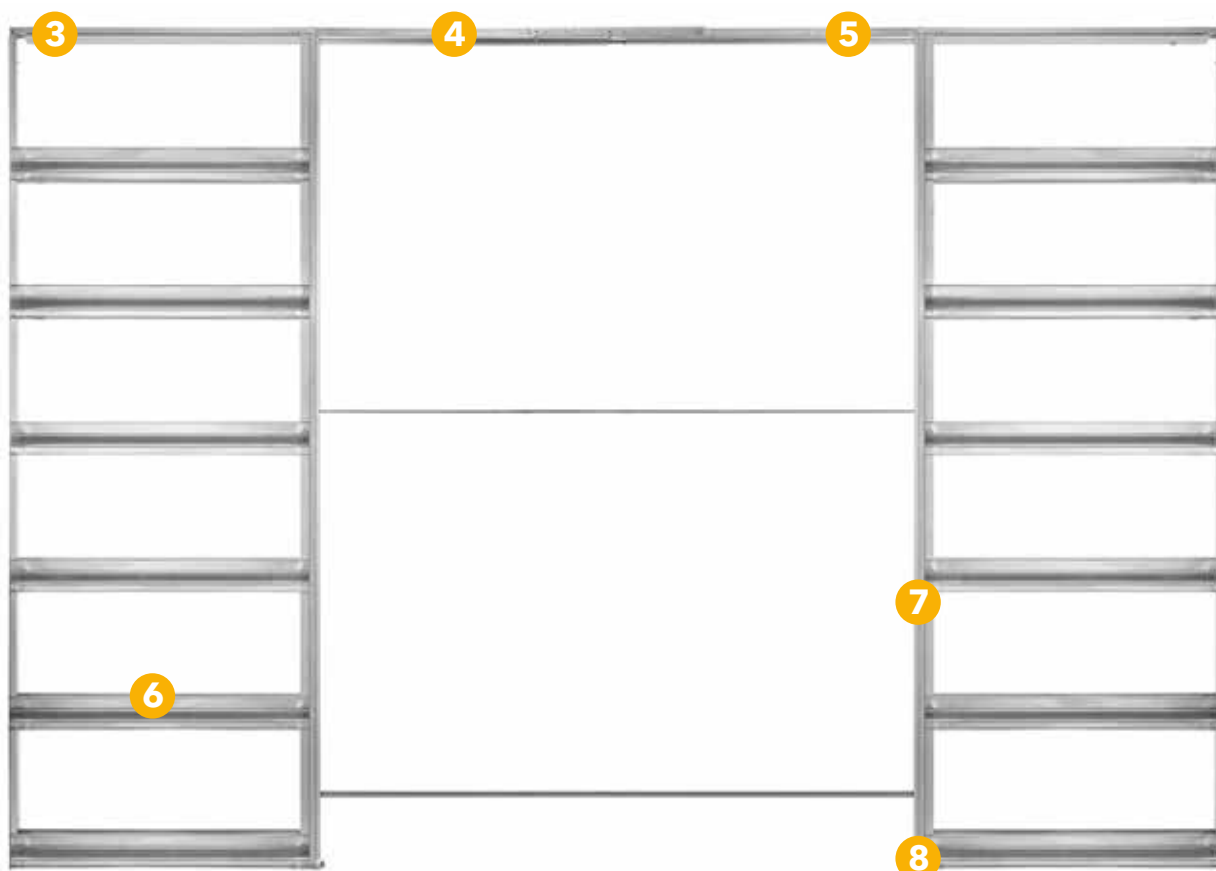

3

4

5

6

7

8

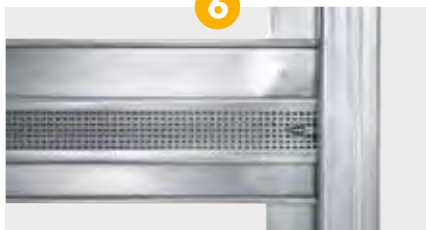

6



7



8

Oznakowanie poprzeczki poziomej kasety

Poziome wzmocnione poprzeczki, wykonane z perforowanej stali ocynkowanej, zapewniają wysoką odporność na nacisk boczny. Znak na pionowych elementach kieszeni pozwala na łatwe zarysowanie linii w celu zaznaczenia osi poziomej poprzeczki.

Stalowe pionowe słupki kasety

Wykonane z podwójnie tłoczonej blachy ocynkowanej, specjalnie wzmocnione dla zapewnienia sztywności konstrukcji.

Prowadnik dolny

Autocentryujący prowadnik dolny montowany do kasety bez konieczności wiercenia w posadzce.

ECLISSE POJEDYNCZA - PODWÓJNA

ZALETY - DO MOKREGO TYNKU

Stalowa noga dobojowa

Gwarantuje stabilność i wytrzymałość konstrukcji.

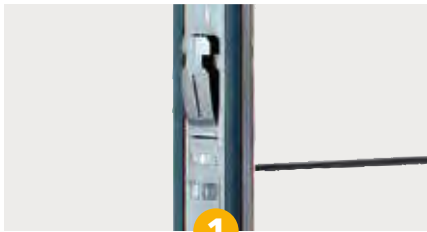

1

Stalowe pionowe słupki kasety

wkonane z podwójnie tłoczonej blachy ocynkowanej, specjalnie wzmocnione dla zapewnienia sztywności konstrukcji.

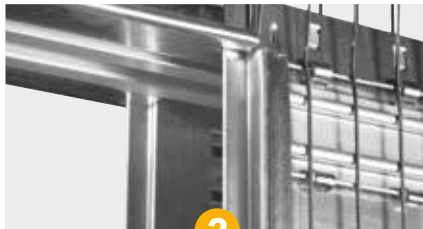

2

Wymowalna prowadnica (patent)

Możliwość demontażu prowadnicy bez konieczności demontażu ściany.

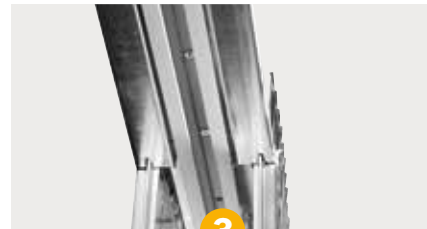

3

GWARANCJA WYTRZYMAŁOŚCI

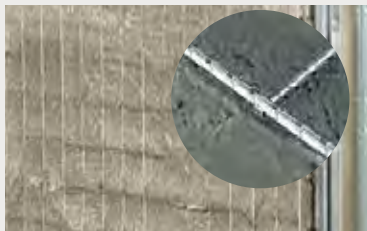

Tynk osadzony jest na radełkowej grubej siatce o oczkach 25 x 50 mm co gwarantuje trwałe zespolenie kasety ze ścianą.

Rozległa siatka zapewnia stałe zespolenie ze ścianą.

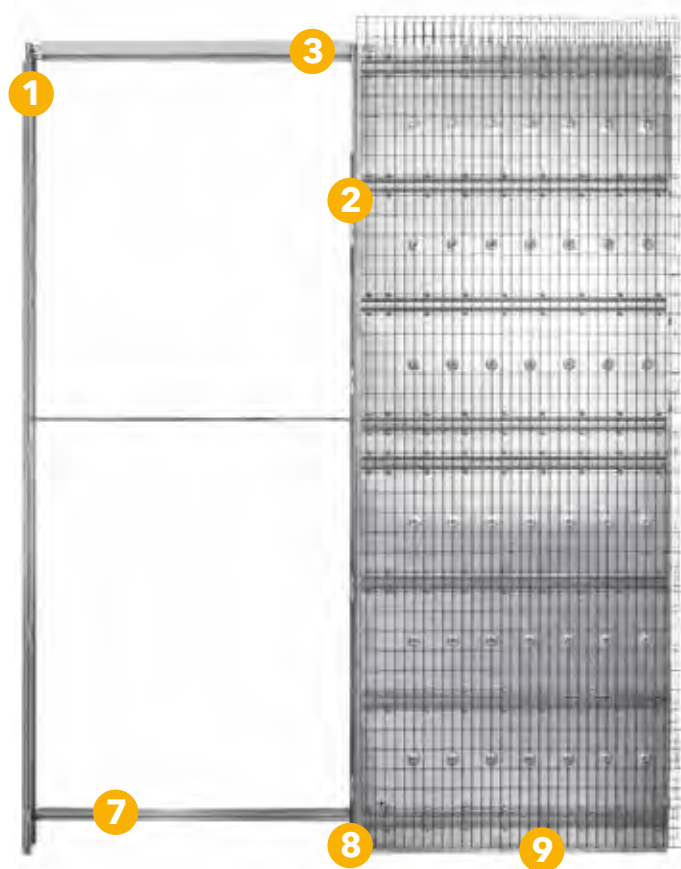

7

Pomocnicza listwa dystansowa

Stalowy profil stabilizujący kasetę podczas montażu w ścianie gwarantuje osadzenie jej w idealnej pozycji.

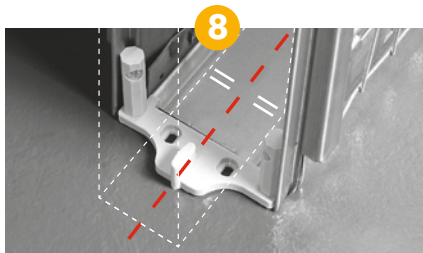

8

Prowadnik dolny

Autocentryngujący prowadnik dolny montowany do kasety bez konieczności wiercenia w posadzce.



9

Regulacja dolnego profilu kasety

(tylko w kasetach standardowych na grubość ścianki 125 i 150 mm)

Dwa regulowane odbojniki drzwiowe

Montowane bezpośrednio na prowadnicy aluminiowej.

Śruba regulacyjna pozostaje dostępna po montażu co pozwala na bezpośrednią korektę położenia drzwi.



4

Wózki przesuwu z łożyskami kulkowymi

Gwarantują płynny przesuw i długotrwałość.

Nośność standardowa wynosi 100 kg.

Na zamówienie do 150 kg.

Pokryte nylonem 6,6 mm z ładunkiem szkła i wkładem elastameru.



5

Siatka do tynkowania

Specjalna siatka o oczku 50x25 mm bez elementów spawanych, rozwiązuje problemy z korozją oraz odpadania tynku od siatki.



6

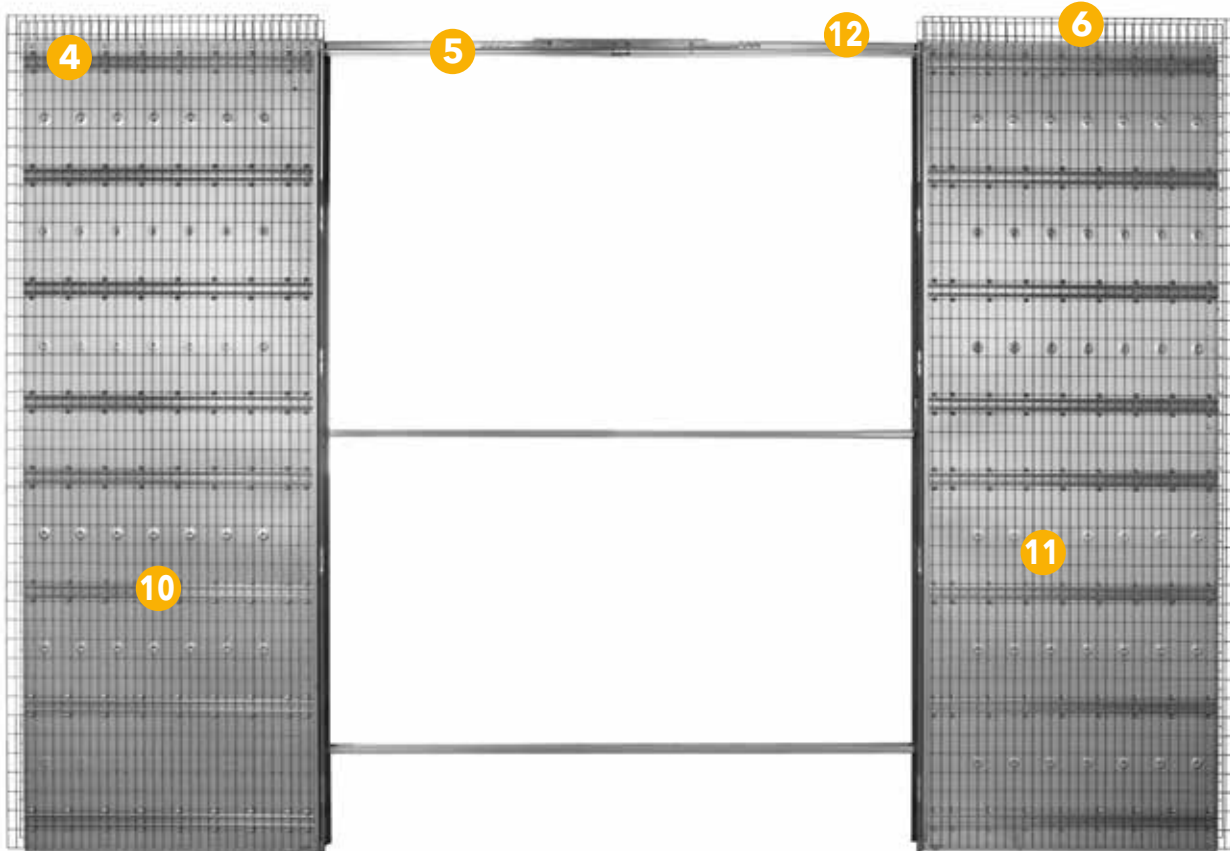

4

5

12

6

10

11

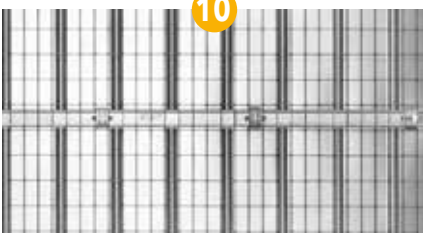

10

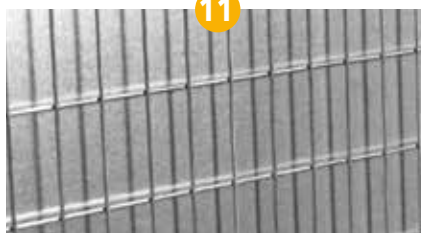

11



12

Wzmacniające poprzeczki poziome

14 poziomych, stalowych poprzeczek, które wzmacniają całą konstrukcję kasety nadając jej odpowiednią sztywność. Poprzeczki utrzymują stabilnie siatkę co poprawia wiązanie zaprawy.

Siatka do tynkowania

bez spawanych elementów
Opatentowany system mocowań siatki z kasetą bez konieczności spawania.

Zabezpieczenie przed zaprawą tynkarską

Górna belka kasety zabezpieczona jest styropianem przed ewentualnym uszkodzeniem (tylko w kasetach standardowych na gr. 125 i 150 mm).

DOSTĘPNE ROZMIARY KASET ECLISSE

WYBÓR ODPOWIEDNICH DRZWI DO KASET

Wymiarowanie pojedynczego systemu do drzwi chowanych w ścianę nie jest trudne:

Krok 1 - Zmierz dostępną przestrzeń.

Krok 2 - Wybierz standardowy rozmiar kasety, która będzie pasowała do przestrzeni.

Krok 3 - Może potrzebujesz większej szerokości przejścia? W takim razie możesz rozważyć kilka alternatywnych opcji.

Zastosuj kasety pojedyncze ościeżnicowe na miarę.

KROK 1

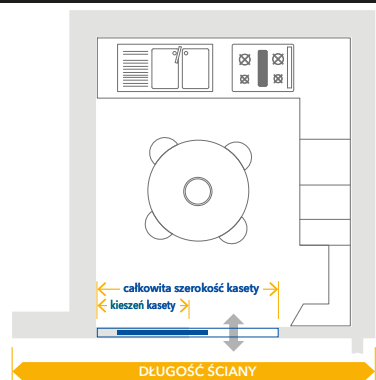

Zmierz całkowitą długość ściany.

Kaseta do drzwi chowanych w ścianę musi pasować do tej przestrzeni.

KROK 2

TAK



Spójrz na tabelę rozmiarów i zdecyduj, jaki rozmiar kasety będzie pasował do dostępnej przestrzeni.

Np.: weź pod uwagę kasety pojedyncze. Całkowita długość przestrzeni w ścianie i wysokość wynosi = 1800 x 2300 mm.

Rozmiar panelu drzwiowego = być może chciałbyś użyć możliwie największego rozmiaru drzwi, aby zapewnić możliwie największą szerokość przejścia.

Z tabeli rozmiarów kasety pojedynczej widać, że najszerzy rozmiar ramy pasujący do dostępnej przestrzeni to 1705 x 2125 mm.

Zapewni to maks. przejście o wymiarach 790 x 2020 mm i będzie wymagało zakupu drzwi 815 ÷ 844 x 2040 mm.

KROK 3

NIE



Jeśli chcesz mieć większą szerokość przejścia niż zapewnia rozmiar dostępnej ściany...

ALTERNATYWNE ROZWIĄZANIE



...możesz na przykład zastanowić się, po której stronie ma być zamontowana kieszon kasety. Może się zdarzyć, że zmiana położenia kieszeni względem przejścia drzwiowego daje lepsze rozwiązanie.

Jeśli potrzebujesz większej szerokości przejścia system teleskopowy może być jedynym rozwiązaniem.

Przeanalizuj naszą pełną gamę produktów aby znaleźć idealne rozwiązanie dla swoich potrzeb!

DOSTĘPNE ROZMIARY KASET ECLISSE

PROFILE GK, CEGŁY I CAŁKOWITA GRUBOŚĆ ŚCIANY



METALOWE LUB DREWNIANE PROFILE DO ŚCIANKI GK

Ściany szkieletowe wykonane są z konstrukcji szkieletowej drewnianej lub stalowej z zamontowaną płytą GK. Jest to ważna informacja, którą należy wziąć pod uwagę podczas przeglądania tabel rozmiarów produktów.

Kaseta do drzwi przesuwnych zastępuje część ścianki GK, a drzwi są zawieszane na górnej szynie. Kieszonki ECLISSE mogą być używane z konstrukcją stalową lub drewnianą. Zdjęcie obrazuje kasetę przed nałożeniem płyty GK.

PROFILE= K	WYMIARY WEWNĘTRZNE= VO
75	54
100	79

wymiary w mm

Montując płytę gipsowo-kartonową do konstrukcji szkieletowej, uzyskasz wymagany wymiar grubości gotowej ściany. Oto przykład (biorąc pod uwagę, że płyta GK ma prawie zawsze 12,5 mm grubości):

- Konstrukcja szkieletowa 75 mm plus płyta gipsowo-kartonowa 12,5 mm z każdej strony daje gotową grubość ściany 100 mm.
- Konstrukcja szkieletowa 100 mm plus płyta gipsowo-kartonowa 12,5 mm z każdej strony daje gotową grubość ściany 125 mm.

* Przykładowe wymiary

EUROPEJSKIE WYMIARY PUSTAKÓW DO ŚCIAN MUROWANYCH

CEGŁY= Ce	WYMIARY WEWNĘTRZNE= VO
80	72
100	89
120	114

wymiary w mm

ECLISSE POJEDYNCZA OŚCIEŻNICOWA

DO MOKREGO TYNKU

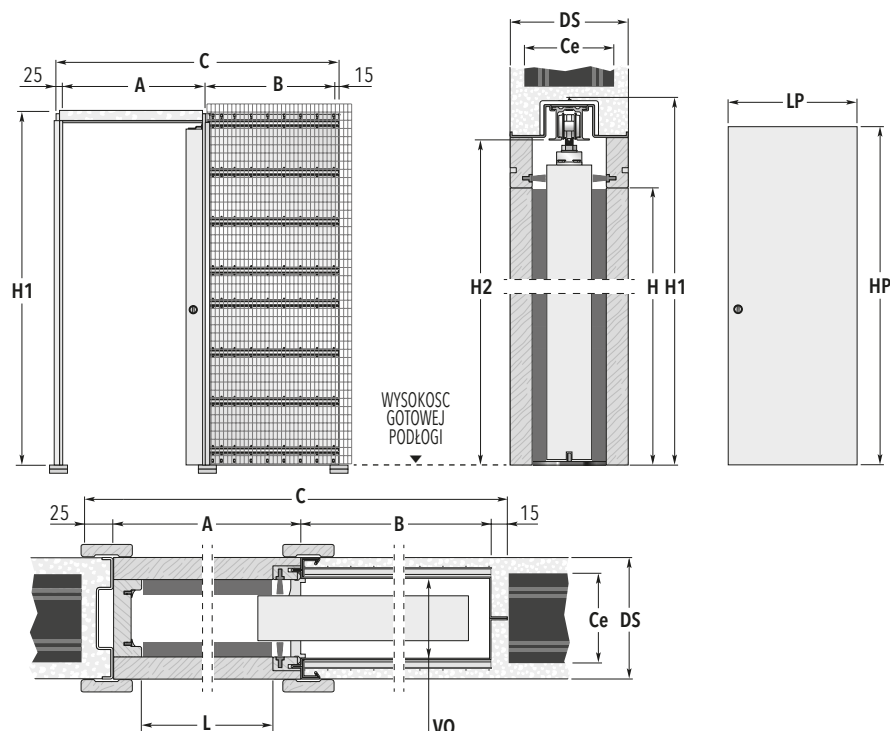

WYMIARY KASETY STANDARDOWEJ

KOD	ŚWIATŁO PRZEJŚCIA L x H	WYMIARY ZEWNĘTRZNE			WYMIARY SKRZYDŁA*	
		C x H1	A	B	LP	HP
T60	590 x 2020	1315 x 2125	650	625	615 - 635	2030 - 2040
T70	690 x 2020	1515 x 2125	750	725	715 - 735	2030 - 2040
T80	790 x 2020	1715 x 2125	850	825	815 - 835	2030 - 2040
T90	890 x 2020	1915 x 2125	950	925	915 - 935	2030 - 2040
T100	990 x 2020	2115 x 2125	1050	1025	1015 - 1035	2030 - 2040
T110	1090 x 2020	2315 x 2125	1150	1125	1115 - 1135	2030 - 2040
T120	1190 x 2020	2515 x 2125	1250	1225	1215 - 1235	2030 - 2040
T130	1290 x 2020	2715 x 2125	1350	1325	1315 - 1335	2030 - 2040
GRUBOŚĆ ŚCIANY= DS		WYMIARY WEWNĘTRZNE= VO			Ce	
125		→ 89			100	
150		→ 114			120	

wymiary w mm

LEGENDA

- A** Światło przejścia bez ościeżnic
- B** Wymiar kieszeni kasety
- C** Całkowita szerokość kasety
- H** Światło przejścia po założeniu ościeżnic
- H1** Całkowita wysokość kasety
- H2** Odległość od gotowej podłogi do szyny aluminiowej - 2075 mm dla kasety standardowej
- LP** Szerokość skrzydła
- HP** Wysokość skrzydła
- L** Światło przejścia po założeniu ościeżnic
- DS** Całkowita grubość z tynkiem
- VO** Wewnętrzna przestrzeń kasety 89 lub 114 mm
- Ce** Grubość pustaków, cegły itp.

UWAGI

- ▶ Niestandardowa szerokość kasety L do 1490 mm (skok co 50 mm) oraz wysokość H w zakresie od 500 mm do 2900 mm.
- ▶ Dla kaset standardowych oraz niestandardowych w przypadku wagi skrzydła powyżej 100 kg zalecamy zastosowanie specjalnych wózków do wagi 150 kg.
- ▶ Wymiary kasety dopasowane są do skrzydeł bezprzylgowych, standardowych dostępnych na rynku.
- * Wymiary w tabelkach dotyczą drzwi drewnianych.
- * Sugerowany otwór montażowy C+20mm, H1+10mm (od poziomu gotowej podłogi).

AKCESORIA

- ▶ Spowalniacz ECLISSE BIAS
- ▶ Spowalniacz dwukierunkowy ECLISSE BIAS DS
- ▶ Samozamykacz
- ▶ Motoryzacja EMOTION
- ▶ Profil ochronny drzwi
- ▶ ECLISSE PUSH&PULL C

ECLISSE POJEDYNCZA OŚCIEŻNICOWA

DO ŚCIANKI GIPS-KARTON

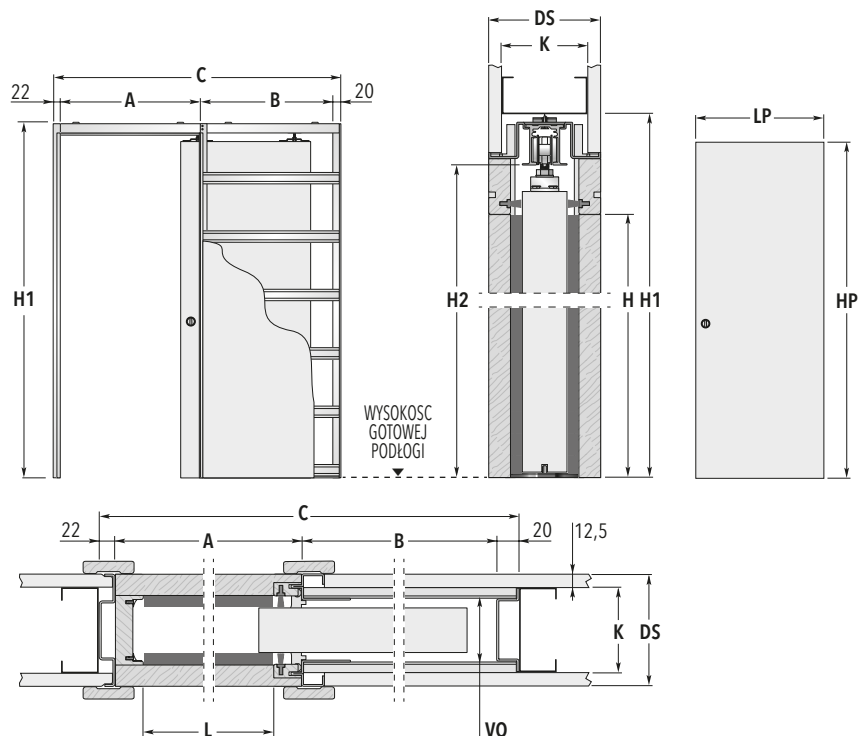

WYMIARY KASETY STANDARDOWEJ

KOD	ŚWIATŁO PRZEJŚCIA L x H	WYMIARY ZEWNĘTRZNE			WYMIARY SKRZYDŁA*	
		C x H1	A	B	LP	HP
G60	590 x 2020	1307 x 2120	650	615	615 - 635	2030 - 2040
G60 Plus	610 x 2020	1352 x 2120	670	640	625 - 644	2030 - 2040
G70	690 x 2020	1507 x 2120	750	715	715 - 735	2030 - 2040
G70 Plus	710 x 2020	1552 x 2120	770	740	725 - 744	2030 - 2040
G80	790 x 2020	1707 x 2120	850	815	815 - 835	2030 - 2040
G80 Plus	810 x 2020	1752 x 2120	870	840	825 - 844	2030 - 2040
G90	890 x 2020	1907 x 2120	950	915	915 - 935	2030 - 2040
G90 Plus	910 x 2020	1952 x 2120	970	940	925 - 944	2030 - 2040
G100	990 x 2020	2107 x 2120	1050	1015	1015 - 1035	2030 - 2040
G100 Plus	1010 x 2020	2152 x 2120	1070	1040	1025 - 1044	2030 - 2040
GRUBOŚĆ ŚCIANKI= DS		WYMIARY WEWNĘTRZNE= VO			PROFILE= K	
100 →		54			75	
125 →		79			100	

wymiary w mm

LEGENDA	UWAGI	AKCESORIA
A Światło przejścia bez ościeżnic	<ul style="list-style-type: none"> ▶ Wysokość niestandardowa kasety H1 do 2775 mm. (skrzydło powinno być niższe o 75 mm od H1). Szerokości niestandardowe A=1150, 1250, 1350, 1450, 1550 mm. Na specjalne zamówienie wysokość niestandardowa kasety H1 do 3025 mm. ▶ Maksymalna grubość skrzydła do kasety o gr. 100 mm to 40 mm. ▶ Dla kaset standardowych oraz niestandardowych w przypadku wagi skrzydła powyżej 100 kg zalecamy zastosowanie specjalnych wózków do wagi 150 kg. ▶ Dla niestandardowej wysokości kaset zaleca się zastosowanie systemu na grubość ścianki 125 mm oraz podwójne opłytkowanie płytą gips-karton. ▶ Kasety standardowe dla skrzydeł o wys. 2030-2040 mm mocujemy na poziomie gotowej podłogi. ▶ Wymiary kasety dopasowane są do skrzydeł bezprzylgowych, standardowych dostępnych na rynku. * Wymiary w tabelkach dotyczą drzwi drewnianych. * Sugerowany otwór montażowy C+20mm, H1+10mm (od poziomu gotowej podłogi). 	<ul style="list-style-type: none"> ▶ Spowalniacz ECLISSE BIAS ▶ Spowalniacz dwukierunkowy ECLISSE BIAS DS ▶ Samozamykacz ▶ Motoryzacja EMOTION ▶ Profil ochronny drzwi ▶ ECLISSE PUSH&PULL C
B Wymiar kieszeni kasety		
C Całkowita szerokość kasety		
H Światło przejścia po założeniu ościeżnic		
H1 Całkowita wysokość kasety		
H2 Odległość od gotowej podłogi do szyny aluminiowej - 2075 mm dla kasety standardowej		
LP Szerokość skrzydła		
HP Wysokość skrzydła		
L Światło przejścia po założeniu ościeżnic		
DS Całkowita grubość kasety z płytą g/k 100 lub 125 mm		
VO Wewnętrzna przestrzeń kasety 54 lub 79 mm		
K Profile g/k 75 lub 100 mm		

ECLISSE PODWÓJNA OŚCIEŻNICOWA

DO MOKREGO TYNKU

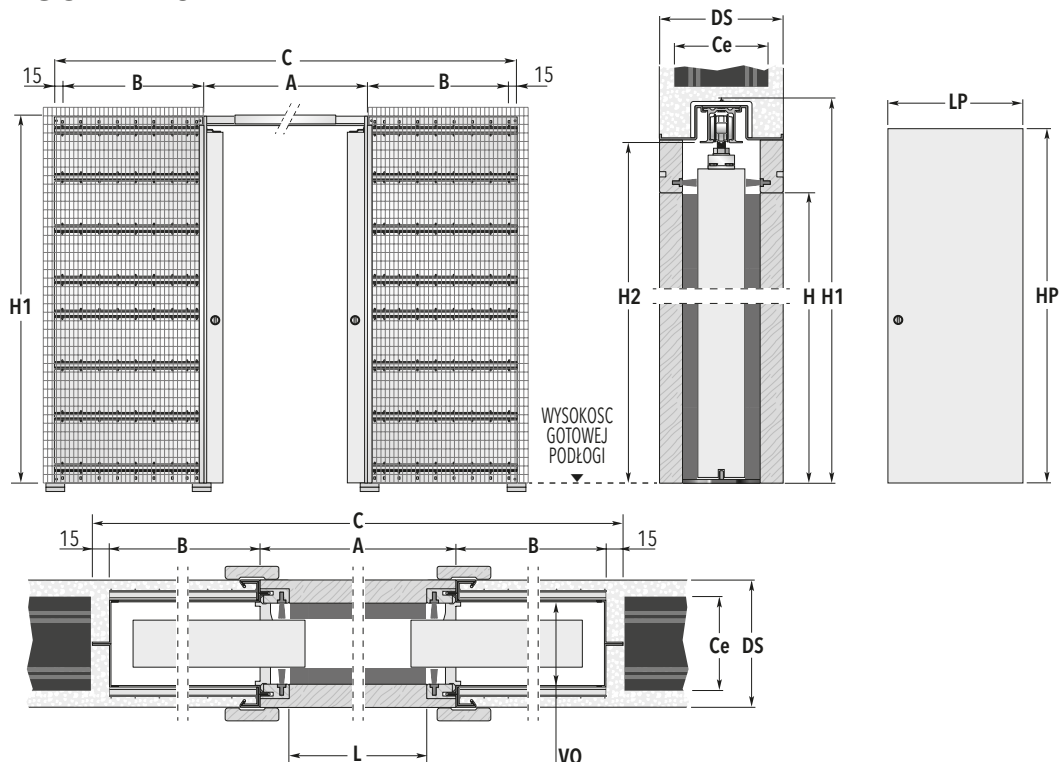

WYMIARY KASETY STANDARDOWEJ

KOD	ŚWIATŁO PRZEJŚCIA	WYMIARY ZEWNĘTRZNE			WYMIARY SKRZYDŁA*	
	L x H	C x H1	A	B	LP	HP
T60+60	1180 x 2020	2530 x 2125	1250	625	615 - 635	2030 - 2040
T70+70	1380 x 2020	2930 x 2125	1450	725	715 - 735	2030 - 2040
T80+80	1580 x 2020	3330 x 2125	1650	825	815 - 835	2030 - 2040
T90+90	1780 x 2020	3730 x 2125	1850	925	915 - 935	2030 - 2040
T100+100	1980 x 2020	4130 x 2125	2050	1025	1015 - 1035	2030 - 2040
T110+110	2180 x 2020	4530 x 2125	2250	1125	1115 - 1135	2030 - 2040
T120+120	2380 x 2020	4930 x 2125	2450	1225	1215 - 1235	2030 - 2040
T130+130	2580 x 2020	5330 x 2125	2650	1325	1315 - 1335	2030 - 2040
GRUBOŚĆ ŚCIANY= DS		WYMIARY WEWNĘTRZNE= VO			Ce	
125 →		89			100	
150 →		114			120	

wymiary w mm

LEGENDA

- A Światło przejścia bez ościeżnic
- B Wymiar kieszeni kasety
- C Całkowita szerokość kasety
- H Światło przejścia po założeniu ościeżnic
- H1 Całkowita wysokość kasety
- H2 Odległość od gotowej podłogi do szyny aluminiowej - 2075 mm dla kasety standardowej
- LP Szerokość skrzydła
- HP Wysokość skrzydła
- L Światło przejścia po założeniu ościeżnic
- DS Całkowita grubość z tynkiem
- VO Wewnętrzna przestrzeń kasety 89 lub 114 mm
- Ce Grubość pustaków, cegły itp.

UWAGI

- ▶ Niestandardowa szerokość kasety L do 2980 mm (skok co 50 mm) oraz wysokość H w zakresie od 500 mm do 2900 mm.
- ▶ Dla kaset standardowych oraz niestandardowych w przypadku wagi skrzydła powyżej 100 kg zalecamy zastosowanie specjalnych wózków do wagi 150 kg.
- ▶ Wymiary kasety dopasowane są do skrzydeł bezprzylgowych, standardowych dostępnych na rynku.
- * Wymiary w tabelkach dotyczą drzwi drewnianych.
- * Sugerowany otwór montażowy C+20mm, H1+10mm (od poziomu gotowej podłogi).

AKCESORIA

- ▶ Spowalniacz ECLISSE BIAS
- ▶ Spowalniacz dwukierunkowy ECLISSE BIAS DS
- ▶ Synchronizacja
- ▶ Motoryzacja EMOTION
- ▶ Profil ochronny drzwi
- ▶ ECLISSE PUSH&PULL C

ECLISSE PODWÓJNA OŚCIEŻNICOWA

DO ŚCIANKI GIPS-KARTON

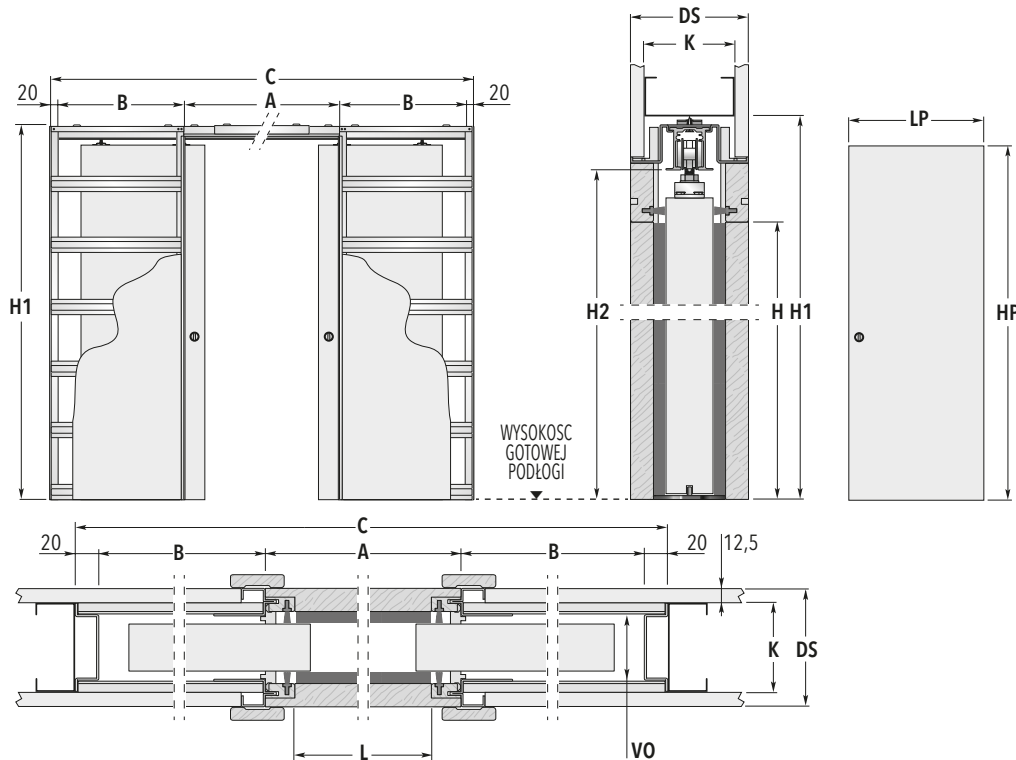

WYMIARY KASETY STANDARDOWEJ

KOD	ŚWIATŁO PRZEJŚCIA	WYMIARY ZEWNĘTRZNE			WYMIARY SKRZYDŁA*	
	L x H	C x H1	A	B	LP	HP
G60+60	1180 x 2020	2520 x 2120	1250	615	615 - 635	2030 - 2040
G60+60 Plus	1220 x 2020	2610 x 2120	1290	640	625 - 644	2030 - 2040
G70+70	1380 x 2020	2920 x 2120	1450	715	715 - 735	2030 - 2040
G70+70 Plus	1420 x 2020	3010 x 2120	1490	740	725 - 744	2030 - 2040
G80+80	1580 x 2020	3320 x 2120	1650	815	815 - 835	2030 - 2040
G80+80 Plus	1620 x 2020	3410 x 2120	1690	840	825 - 844	2030 - 2040
G90+90	1780 x 2020	3720 x 2120	1850	915	915 - 935	2030 - 2040
G90+90 Plus	1820 x 2020	3810 x 2120	1890	940	925 - 944	2030 - 2040
G100+100	1980 x 2020	4120 x 2120	2050	1015	1015 - 1035	2030 - 2040
G100+100 Plus	2020 x 2020	4210 x 2120	2090	1040	1025 - 1044	2030 - 2040

GRUBOŚĆ ŚCIANKI= DS	WYMIARY WEWNĘTRZNE= VO	PROFILE= K
100 →	54	75
125 →	79	100

wymiary w mm

LEGENDA	UWAGI	AKCESORIA
A Światło przejścia bez ościeżnic B Wymiar kieszeni kasety C Całkowita szerokość kasety H Światło przejścia po założeniu ościeżnic H1 Całkowita wysokość kasety H2 Odległość od gotowej podłogi do szyny aluminiowej - 2075 mm dla kasety standardowej LP Szerokość skrzydła HP Wysokość skrzydła L Światło przejścia po założeniu ościeżnic DS Całkowita grubość kasety z płytą g/k 100 lub 125 mm VO Wewnętrzna przestrzeń kasety 54 lub 79 mm K Profile g/k 75 lub 100 mm	<ul style="list-style-type: none"> ▶ Wysokość niestandardowa kasety H1 do 2775 mm. (skrzydło powinno być niższe o 75 mm od H1). Szerokości niestandardowe A=2250, 2450, 2650, 2850, 3050 mm. Na specjalne zamówienie wysokość niestandardowa kasety H1 do 3025 mm. ▶ Maksymalna grubość skrzydła do kasety o gr. 100 mm to 40 mm. ▶ Dla kaset standardowych oraz niestandardowych w przypadku wagi skrzydła powyżej 100 kg zalecamy zastosowanie specjalnych wózków do wagi 150 kg. ▶ Dla niestandardowej wysokości kaset zaleca się zastosowanie systemu na grubość ścianki 125 mm oraz podwójne opłytkowanie płytą gips-karton. ▶ Kasety standardowe dla skrzydeł o wys. 2030-2040 mm mocujemy na poziomie gotowej podłogi. ▶ Wymiary kasety dopasowane są do skrzydeł bezprzylgowych, standardowych dostępnych na rynku. * Wymiary w tabelkach dotyczą drzwi drewnianych. * Sugerowany otwór montażowy C+20mm, H1+10mm (od poziomu gotowej podłogi). 	<ul style="list-style-type: none"> ▶ Spowalniacz ECLISSE BIAS ▶ Spowalniacz dwukierunkowy ECLISSE BIAS DS ▶ Synchronizacja ▶ Motoryzacja EMOTION ▶ Profil ochronny drzwi ▶ ECLISSE PUSH&PULL C

ECLISSE POJEDYNCZA OŚCIEŻNICOWA

MOKREGO TYNKU NA KLIPS

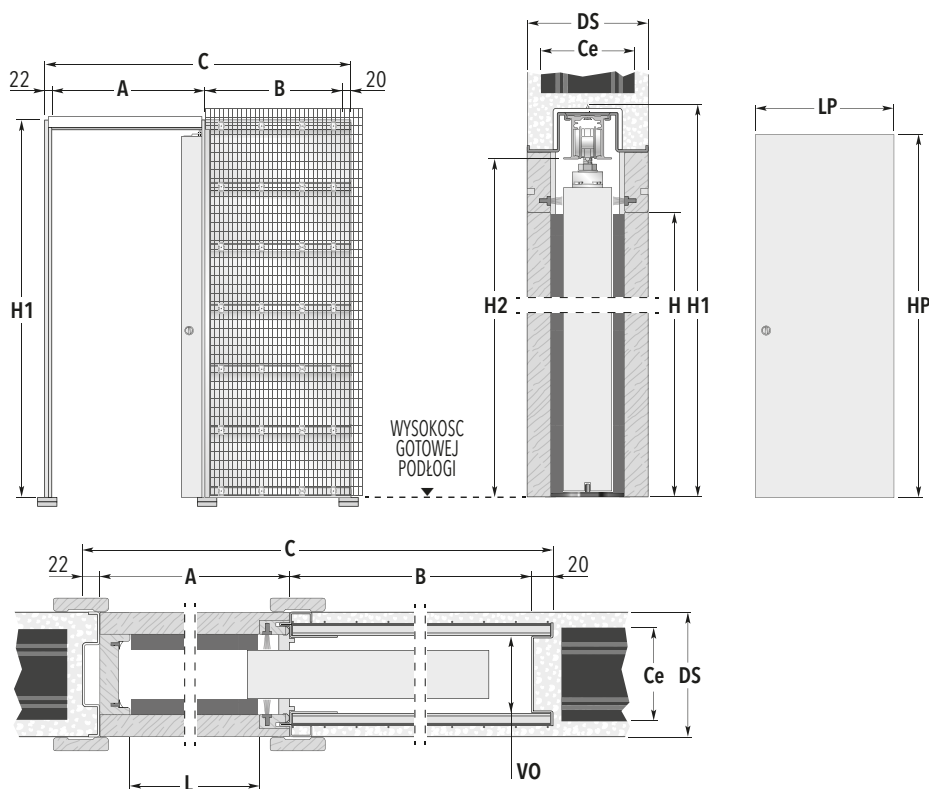

WYMIARY KASETY STANDARDOWEJ

KOD	ŚWIATŁO PRZEJŚCIA L x H	WYMIARY ZEWNĘTRZNE			WYMIARY SKRZYDŁA*	
		C x H1	A	B	LP	HP
T60	590 x 2020	1307 x 2125	650	615	615 - 635	2030 - 2040
T70	690 x 2020	1507 x 2125	750	715	715 - 735	2030 - 2040
T80	790 x 2020	1707 x 2125	850	815	815 - 835	2030 - 2040
T90	890 x 2020	1907 x 2125	950	915	915 - 935	2030 - 2040
T100	990 x 2020	2107 x 2125	1050	1015	1015 - 1035	2030 - 2040
GRUBOŚĆ ŚCIANY= DS		WYMIARY WEWNĘTRZNE= VO			Ce	
100 →		54			80	
125 →		79			100	

wymiary w mm

LEGENDA

- A Światło przejścia bez ościeżnic
- B Wymiar kieszeni kasety
- C Całkowita szerokość kasety
- H Światło przejścia po założeniu ościeżnic
- H1 Całkowita wysokość kasety
- H2 Odległość od gotowej podłogi do szyny aluminiowej - 2075 mm dla kasety standardowej
- LP Szerokość skrzydła
- HP Wysokość skrzydła
- L Światło przejścia po założeniu ościeżnic
- DS Całkowita grubość z tynkiem
- VO Wewnętrzna przestrzeń kasety
- Ce Grubość pustaków, cegły itp.

UWAGI

- ▶ Wysokość niestandardowa kasety H1 do 2790 mm. (skrzydło powinno być niższe o 75 mm od H1).
- ▶ Maksymalna grubość skrzydła do kasety o gr. 100 mm to 40 mm.
- ▶ Dla kaset standardowych oraz niestandardowych w przypadku wagi skrzydła powyżej 100 kg zalecamy zastosowanie specjalnych wózków do wagi 150 kg.
- ▶ Kasety standardowe dla skrzydeł o wys. 2030-2040 mm mocujemy na poziomie gotowej podłogi.
- ▶ Wymiary kasety dopasowane są do skrzydeł bezprzylgowych, standardowych dostępnych na rynku.
- ▶ Możliwość wykonania kaset o wymiarach „Plus” A 670 mm, B 640 mm analogicznie do A 1070 mm, B 1040 mm
- * Wymiary w tabelkach dotyczą drzwi drewnianych.
- * Sugerowany otwór montażowy C+20mm, H1+10mm (od poziomu gotowej podłogi).

AKCESORIA

- ▶ Spowalniacz ECLISSE BIAS
- ▶ Spowalniacz dwukierunkowy ECLISSE BIAS DS
- ▶ Samozamykacz
- ▶ Motoryzacja EMOTION
- ▶ Profil ochronny drzwi
- ▶ ECLISSE PUSH&PULL C

ECLISSE PODWÓJNA OŚCIEŻNICOWA

MOKREGO TYNKU NA KLIPS

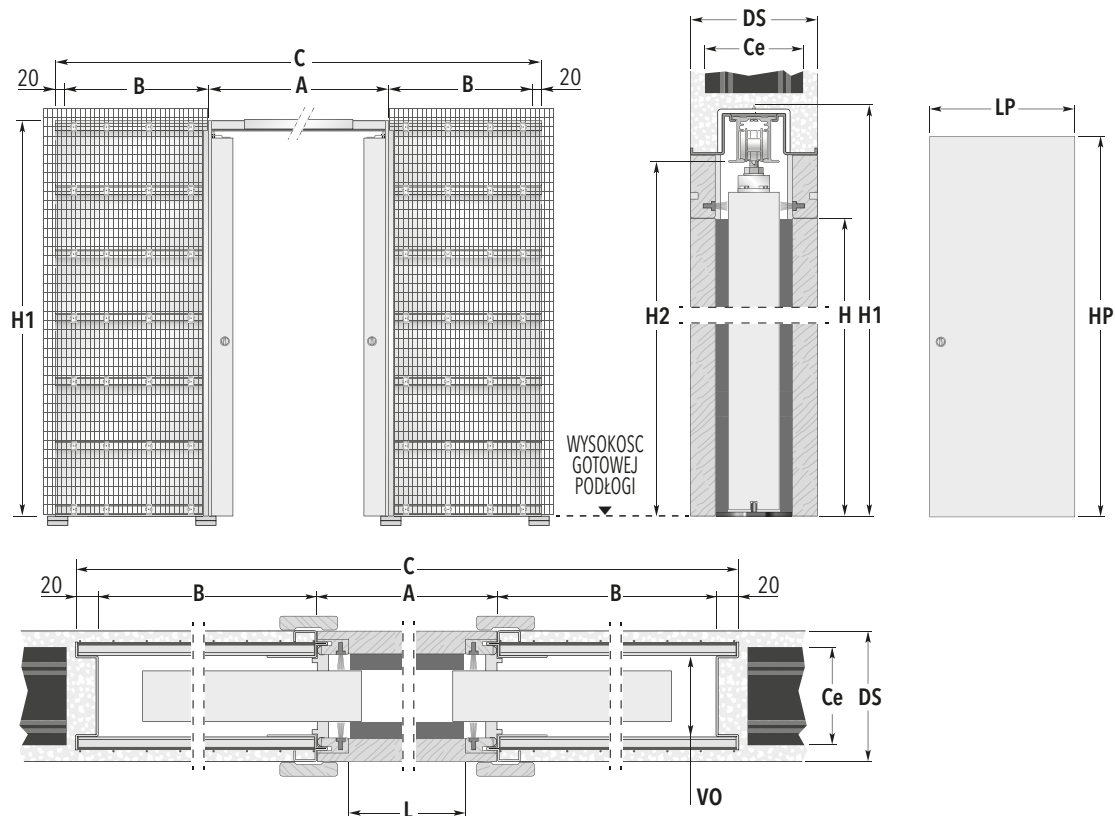

WYMIARY KASETY STANDARDOWEJ

KOD	ŚWIATŁO PRZEJŚCIA L x H	WYMIARY ZEWNĘTRZNE			WYMIARY SKRZYDŁA*	
		C x H1	A	B	LP	HP
T60+60	1180 x 2020	2520 x 2125	1250	615	615 - 635	2030 - 2040
T70+70	1380 x 2020	2920 x 2125	1450	715	715 - 735	2030 - 2040
T80+80	1580 x 2020	3320 x 2125	1650	815	815 - 835	2030 - 2040
T90+90	1780 x 2020	3720 x 2125	1850	915	915 - 935	2030 - 2040
T100+100	1980 x 2020	4120 x 2125	2050	1015	1015 - 1035	2030 - 2040
GRUBOŚĆ ŚCIANY= DS		WYMIARY WEWNĘTRZNE= VO			CEGLY= Ce	
100 →		54			80	
125 →		79			100	

wymiar w mm

LEGENDA

- A** Światło przejścia bez ościeżnic
- B** Wymiar kieszeni kasety
- C** Całkowita szerokość kasety
- H** Światło przejścia po założeniu ościeżnic
- H1** Całkowita wysokość kasety
- H2** Odległość od gotowej podłogi do szyny aluminiowej - 2075 mm dla kasety standardowej
- LP** Szerokość skrzydła
- HP** Wysokość skrzydła
- L** Światło przejścia po założeniu ościeżnic
- DS** Całkowita grubość z tynkiem
- VO** Wewnętrzna przestrzeń kasety
- Ce** Grubość pustaków / cegły

UWAGI

- ▶ Wysokość niestandardowa kasety H1 do 2790 mm. (skrzydło powinno być niższe o 75 mm od H1).
- ▶ Maksymalna grubość skrzydła do kasety o gr. 100 mm to 40 mm.
- ▶ Dla kaset standardowych oraz niestandardowych w przypadku wagi skrzydła powyżej 100 kg zalecamy zastosowanie specjalnych wózków do wagi 150 kg.
- ▶ Kasety standardowe dla skrzydeł o wys. 2030-2040 mm mocujemy na poziomie gotowej podłogi.
- ▶ Wymiary kasety dopasowane są do skrzydeł bezprzylgowych, standardowych dostępnych na rynku.
- ▶ Możliwość wykonania kaset o wymiarach „Plus” A 1290 mm, B 640 mm analogicznie do A 2090 mm, B 1040 mm
- * Wymiary w tabelkach dotyczą drzwi drewnianych.
- * Sugerowany otwór montażowy C+20mm, H1+10mm (od poziomu gotowej podłogi).

AKCESORIA

- ▶ Spawalniacz ECLISSE BIAS
- ▶ Spawalniacz dwukierunkowy ECLISSE BIAS DS
- ▶ Synchronizacja
- ▶ Motoryzacja EMOTION
- ▶ Profil ochronny drzwi
- ▶ ECLISSE PUSH&PULL C

ECLISSE LUCE

ZALETY

Kaseta Luce to połączenie wygody, funkcjonalności i dodatkowej powierzchni.

System posiada opatentowane rozwiązanie umożliwiające poprowadzenie okablowania oraz zamontowanie puszek elektrycznych, gniazd telefonicznych, świetlnych jak również kinkietów świetlnych.



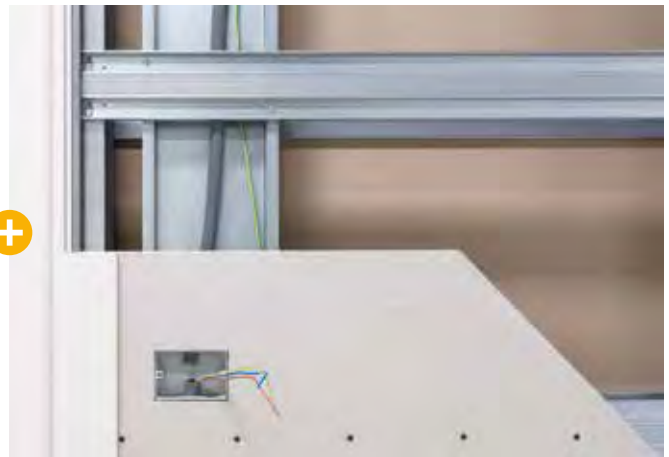

Opatentowana technologia

Ułatwia i przyspiesza montaż okablowania skracając czas prac monterskich.

W kasecie do ściany murowanej stalowa obudowa kasety jest nacięta w odpowiednich miejscach aby zamontować puszki elektryczne.

Puszki elektryczne

Grubość puszek wynosi 40 mm (w zestawie znajdują się dwie puszki)

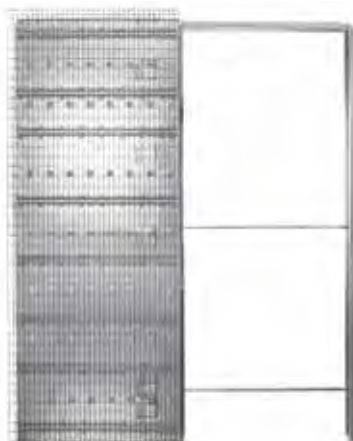

ECLISSE LUCE POJEDYNCZA
Wersja do MOKREGO TYNKU

ŚWIATŁO PRZEJŚCIA

L=590÷1290 mm
H=1000÷2600 mm



ECLISSE LUCE PODWÓJNA
Wersja do ŚCIANKI GIPS-KARTON

ŚWIATŁO PRZEJŚCIA

L=590+590÷1290+1290 mm
H=1000÷2600 mm

ECLISSE LUCE POJEDYNCZA OŚCIEŻNICOWA

DO MOKREGO TYNKU

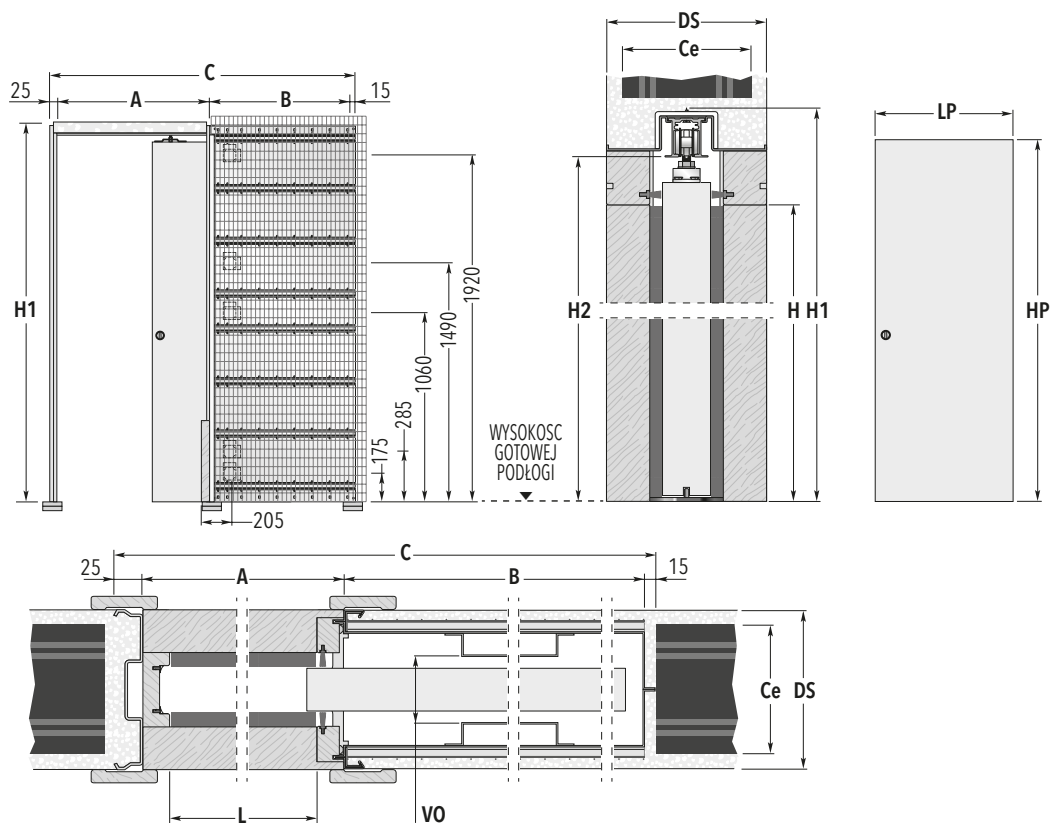

WYMIARY KASETY STANDARDOWEJ

KOD	ŚWIATŁO PRZEJŚCIA	WYMIARY ZEWNĘTRZNE			WYMIARY SKRZYDŁA*	
	L x H	C x H1	A	B	LP	HP
LT60	590 x 2020	1315 x 2125	650	625	615 - 644	2030 - 2040
LT70	690 x 2020	1515 x 2125	750	725	715 - 744	2030 - 2040
LT80	790 x 2020	1715 x 2125	850	825	815 - 844	2030 - 2040
LT90	890 x 2020	1915 x 2125	950	925	915 - 944	2030 - 2040
LT100	990 x 2020	2115 x 2125	1050	1025	1015 - 1044	2030 - 2040
LT110	1090 x 2020	2315 x 2125	1150	1125	1115 - 1144	2030 - 2040
LT120	1190 x 2020	2515 x 2125	1250	1225	1215 - 1244	2030 - 2040

GRUBOŚĆ ŚCIANY= DS	WYMIARY WEWNĘTRZNE= VO	Ce
150	64	120

wymiar w mm

LEGENDA

- A** Światło przejścia bez ościeżnic
- B** Wymiar kieszeni kasety
- C** Całkowita szerokość kasety
- H** Światło przejścia po założeniu ościeżnic
- H1** Całkowita wysokość kasety
- H2** Odległość od gotowej podłogi do szyny aluminiowej - 2075 mm dla kasety standardowej
- LP** Szerokość skrzydła
- HP** Wysokość skrzydła
- L** Światło przejścia po założeniu ościeżnic
- DS** Całkowita grubość z tynkiem
- VO** Wewnętrzna przestrzeń kasety 64 mm
- Ce** Grubość pustaków, cegły itp.

UWAGI

- ▶ Wysokość niestandardowa kasety H1 do 2775 mm. (skrzydło powinno być niższe o 75 mm od H1). Szerokości niestandardowe A= 1150, 1250, 1350 mm
- ▶ Maksymalna grubość skrzydła w kasecie to 45 mm (włącznie z ewentualnymi wystającymi ramkami przyszybowymi).
- ▶ Dla kaset standardowych oraz niestandardowych w przypadku wagi skrzydła powyżej 100 kg zalecamy zastosowanie specjalnych wózków do wagi 150 kg.
- ▶ Grubość puszek wynosi 40 mm (w zestawie znajdują się dwie puszki)
- ▶ Wymiary kasety dopasowane są do skrzydeł bezprzylgowych, standardowych dostępnych na rynku.
- * Wymiary w tabelkach dotyczą drzwi drewnianych.
- * Sugerowany otwór montażowy C+20mm, H1+10mm (od poziomu gotowej podłogi).



AKCESORIA

- ▶ Spalniacz ECLISSE BIAS
- ▶ Spalniacz dwukierunkowy ECLISSE BIAS DS
- ▶ Samozamykacz
- ▶ Motoryzacja EMOTION
- ▶ Profil ochronny drzwi
- ▶ ECLISSE PUSH&PULL C

ECLISSE LUCE POJEDYNCZA OŚCIEŻNICOWA

DO ŚCIANKI GIPS-KARTON

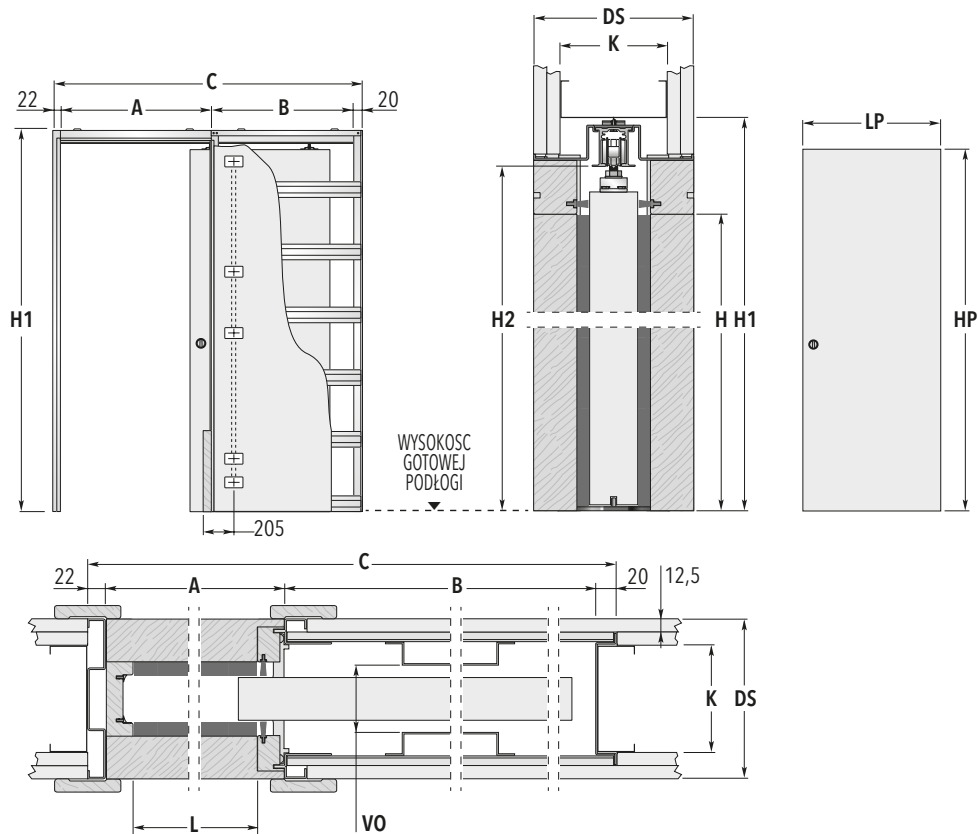

WYMIARY KASETY STANDARDOWEJ

KOD	ŚWIATŁO PRZEJŚCIA	WYMIARY ZEWNĘTRZNE		WYMIARY SKRZYDŁA*		
	L x H	C x H1	A	B	LP	HP
LG60	590 x 2020	1307 x 2125	650	615	615 - 644	2030 - 2040
LG70	690 x 2020	1507 x 2125	750	715	715 - 744	2030 - 2040
LG80	790 x 2020	1707 x 2125	850	815	815 - 844	2030 - 2040
LG90	890 x 2020	1907 x 2125	950	915	915 - 944	2030 - 2040
LG100	990 x 2020	2107 x 2125	1050	1015	1015 - 1044	2030 - 2040

GRUBOŚĆ ŚCIANY= DS	WYMIARY WEWNĘTRZNE= V0	PROFILE= K
150	64	Po jednej płycie na każdą stronę kasety, po dwie płyty na każdą stronę profilu C 100

wymiary w mm

LEGENDA

- A** Światło przejścia bez ościeżnic
- B** Wymiar kieszeni kasety
- C** Całkowita szerokość kasety
- H** Światło przejścia po założeniu ościeżnic
- H1** Całkowita wysokość kasety
- H2** Odległość od gotowej podłogi do szyny aluminiowej - 2075 mm dla kasety standardowej
- LP** Szerokość skrzydła
- HP** Wysokość skrzydła
- L** Światło przejścia po założeniu ościeżnic
- DS** Całkowita grubość kasety z płytą g/k 150 mm
- VO** Wewnętrzna przestrzeń kasety 64 mm
- K** Profil C 100

UWAGI

- ▶ Wysokość niestandardowa kasety H1 do 2775 mm. (skrzydło powinno być niższe o 75 mm od H1). Szerokości niestandardowe A= 1150, 1250, 1350 mm
- ▶ Maksymalna grubość skrzydła w kasecie to 45 mm (włącznie z ewentualnymi wystającymi ramkami przyszybowymi).
- ▶ Dla kaset standardowych oraz niestandardowych w przypadku wagi skrzydła powyżej 100 kg zalecamy zastosowanie specjalnych wózków do wagi 150 kg.
- ▶ Grubość puszek wynosi 40 mm (w zestawie znajdują się dwie puszki)
- ▶ Wymiary kasety dopasowane są do skrzydeł bezprzylgowych, standardowych dostępnych na rynku.
- * Wymiary w tabelkach dotyczą drzwi drewnianych.
- * Sugerowany otwór montażowy C+20mm, H1+10mm (od poziomu gotowej podłogi).



AKCESORIA

- ▶ Spowalniacz ECLISSE BIAS
- ▶ Spowalniacz dwukierunkowy ECLISSE BIAS DS
- ▶ Samozamykacz
- ▶ Motoryzacja EMOTION
- ▶ Profil ochronny drzwi
- ▶ ECLISSE PUSH&PULL C

ECLISSE LUCE / DO MOKREGO TYNKU PODWÓJNA

DO MOKREGO TYNKU

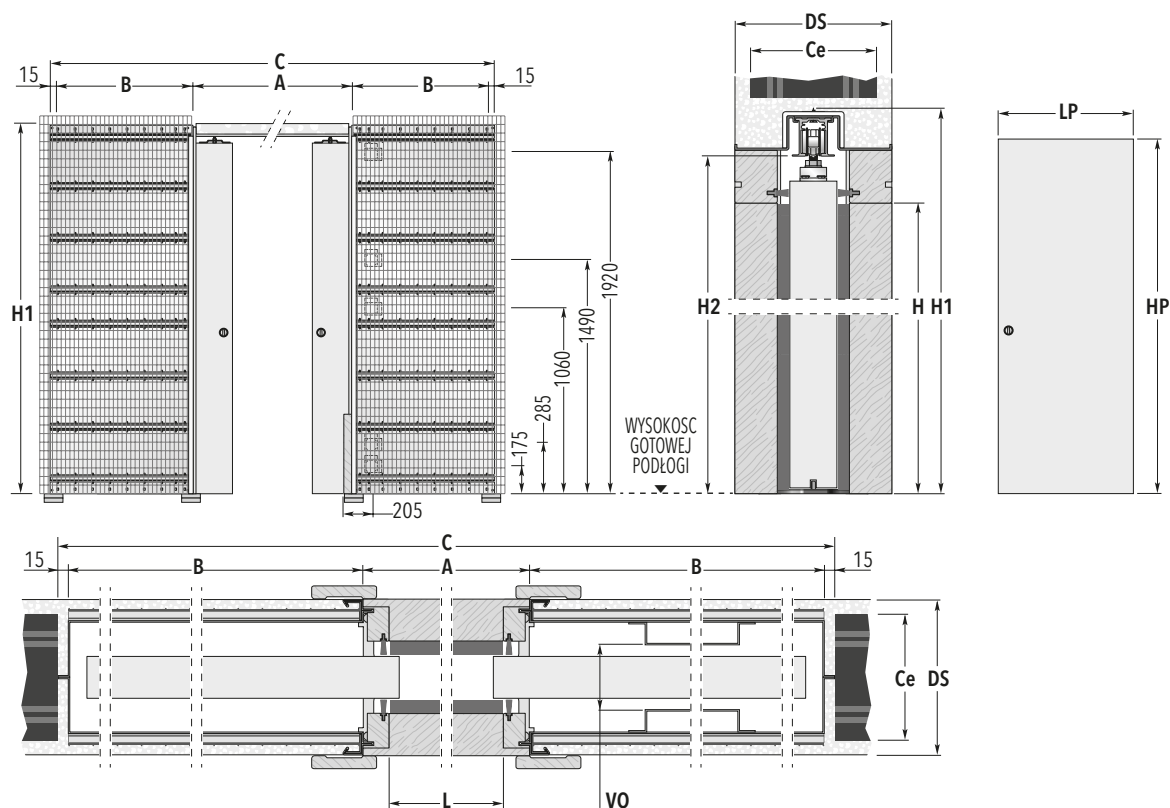

WYMIARY KASETY STANDARDOWEJ

KOD	ŚWIATŁO PRZEJŚCIA	WYMIARY ZEWNĘTRZNE			WYMIARY SKRZYDŁA*	
	L x H	C x H1	A	B	LP	HP
LT60+60	1180 x 2020	2530 x 2125	1250	625	615 - 644	2030 - 2040
LT70+70	1380 x 2020	2930 x 2125	1450	725	715 - 744	2030 - 2040
LT80+80	1580 x 2020	3330 x 2125	1650	825	815 - 844	2030 - 2040
LT90+90	1780 x 2020	3730 x 2125	1850	925	915 - 944	2030 - 2040
LT100+100	1980 x 2020	4130 x 2125	2050	1025	1015 - 1044	2030 - 2040
LT110+110	2180 x 2020	4530 x 2125	2250	1125	1115 - 1144	2030 - 2040
LT120+120	2380 x 2020	4930 x 2125	2450	1225	1215 - 1244	2030 - 2040

GRUBOŚĆ ŚCIANY= DS	WYMIARY WEWNĘTRZNE= VO	Ce
150 →	64	120

wymiary w mm

LEGENDA

- A** Światło przejścia bez ościeżnic
- B** Wymiar kieszeni kasety
- C** Całkowita szerokość kasety
- H** Światło przejścia po założeniu ościeżnic
- H1** Całkowita wysokość kasety
- H2** Odległość od gotowej podłogi do szyny aluminiowej - 2075 mm dla kasety standardowej
- LP** Szerokość skrzydła
- HP** Wysokość skrzydła
- L** Światło przejścia po założeniu ościeżnic
- DS** Całkowita grubość z tynkiem
- VO** Wewnętrzna przestrzeń kasety 64 mm
- Ce** Grubość pustaków, cegły itp.

UWAGI

- ▶ Wysokość niestandardowa kasety H1 do 2775 mm. (skrzydło powinno być niższe o 75 mm od H1). Szerokości niestandardowe A= 2250, 2450 mm
- ▶ Maksymalna grubość skrzydła w kasecie to 45 mm (włącznie z ewentualnymi wystającymi ramkami przyszybowymi).
- ▶ Dla kaset standardowych oraz niestandardowych w przypadku wagi skrzydła powyżej 100 kg zalecamy zastosowanie specjalnych wózków do wagi 150 kg.
- ▶ Grubość puszek wynosi 40 mm (w zestawie znajdują się dwie puszki)
- ▶ Wymiary kasety dopasowane są do skrzydeł bezprzylgowych, standardowych dostępnych na rynku.
- * Wymiary w tabelkach dotyczą drzwi drewnianych.
- * Sugerowany otwór montażowy C+20mm, H1+10mm (od poziomu gotowej podłogi).



AKCESORIA

- ▶ Spowalniacz ECLISSE BIAS
- ▶ Spowalniacz dwukierunkowy ECLISSE BIAS DS
- ▶ Synchronizacja
- ▶ Motoryzacja EMOTION
- ▶ Profil ochronny drzwi
- ▶ ECLISSE PUSH&PULL C

ECLISSE LUCE / GIPS-KARTON PODWÓJNA

DO ŚCIANKI GIPS-KARTON

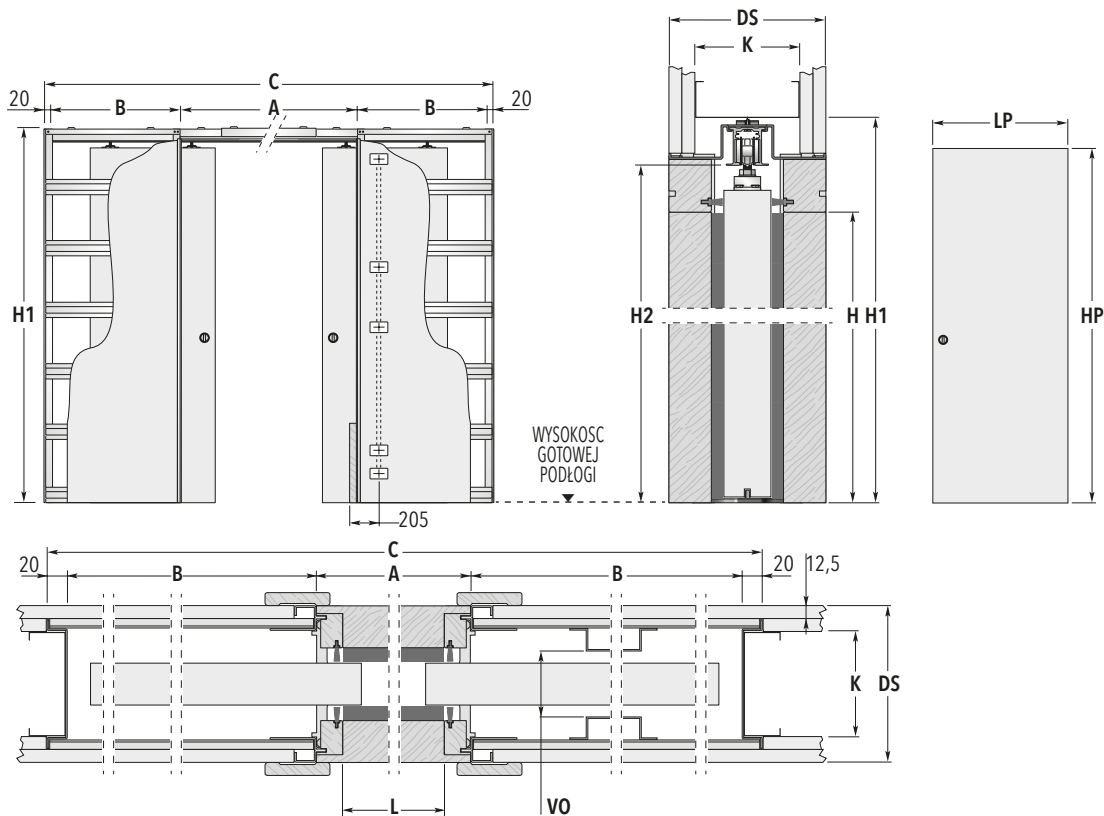

WYMIARY KASETY STANDARDOWEJ

KOD	ŚWIATŁO PRZEJŚCIA	WYMIARY ZEWNĘTRZNE			WYMIARY SKRZYDŁA*	
	L x H	C x H1	A	B	LP	HP
LG60+60	1180 x 2020	2520 x 2125	1250	615	615 - 644	2030 - 2040
LG70+70	1380 x 2020	2920 x 2125	1450	715	715 - 744	2030 - 2040
LG80+80	1580 x 2020	3320 x 2125	1650	815	815 - 844	2030 - 2040
LG90+90	1780 x 2020	3720 x 2125	1850	915	915 - 944	2030 - 2040
LG100+100	1980 x 2020	4120 x 2125	2050	1015	1015 - 1044	2030 - 2040

GRUBOŚĆ ŚCIANY= DS	WYMIARY WEWNĘTRZNE= VO	PROFILE= K
150	64	Po jednej płycie na każdą stronę kasety, po dwie płyty na każdą stronę profilu C 100

wymiary w mm

LEGENDA

- A Światło przejścia bez ościeżnic
- B Wymiar kieszeni kasety
- C Całkowita szerokość kasety
- H Światło przejścia po założeniu ościeżnic
- H1 Całkowita wysokość kasety
- H2 Odległość od gotowej podłogi do szyny aluminiowej - 2075 mm dla kasety standardowej
- LP Szerokość skrzydła
- HP Wysokość skrzydła
- L Światło przejścia po założeniu ościeżnic
- DS Całkowita grubość kasety z płytą g/k 150 mm
- VO Wewnętrzna przestrzeń kasety 64 mm
- K Profil C 100

UWAGI

- ▶ Wysokość niestandardowa kasety H1 do 2775 mm. (skrzydło powinno być niższe o 75 mm od H1). Szerokości niestandardowe A= 2250, 2450 mm
- ▶ Maksymalna grubość skrzydła w kasecie to 45 mm (włącznie z ewentualnymi wystającymi ramkami przyszybowymi).
- ▶ Dla kaset standardowych oraz niestandardowych w przypadku wagi skrzydła powyżej 100 kg zalecamy zastosowanie specjalnych wózków do wagi 150 kg.
- ▶ Grubość puszek wynosi 40 mm (w zestawie znajdują się dwie puszki)
- ▶ Wymiary kasety dopasowane są do skrzydeł bezprzylgowych, standardowych dostępnych na rynku.
- * Wymiary w tabelkach dotyczą drzwi drewnianych.
- * Sugerowany otwór montażowy C+20mm, H1+10mm (od poziomu gotowej podłogi).



AKCESORIA

- ▶ Spowalniacz ECLISSE BIAS
- ▶ Spowalniacz dwukierunkowy ECLISSE BIAS DS
- ▶ Synchronizacja
- ▶ Motoryzacja EMOTION
- ▶ Profil ochronny drzwi
- ▶ ECLISSE PUSH&PULL C

ECLISSE LUCE PODWÓJNA OŚCIEŻNICOWA

DO MOKREGO TYNKU

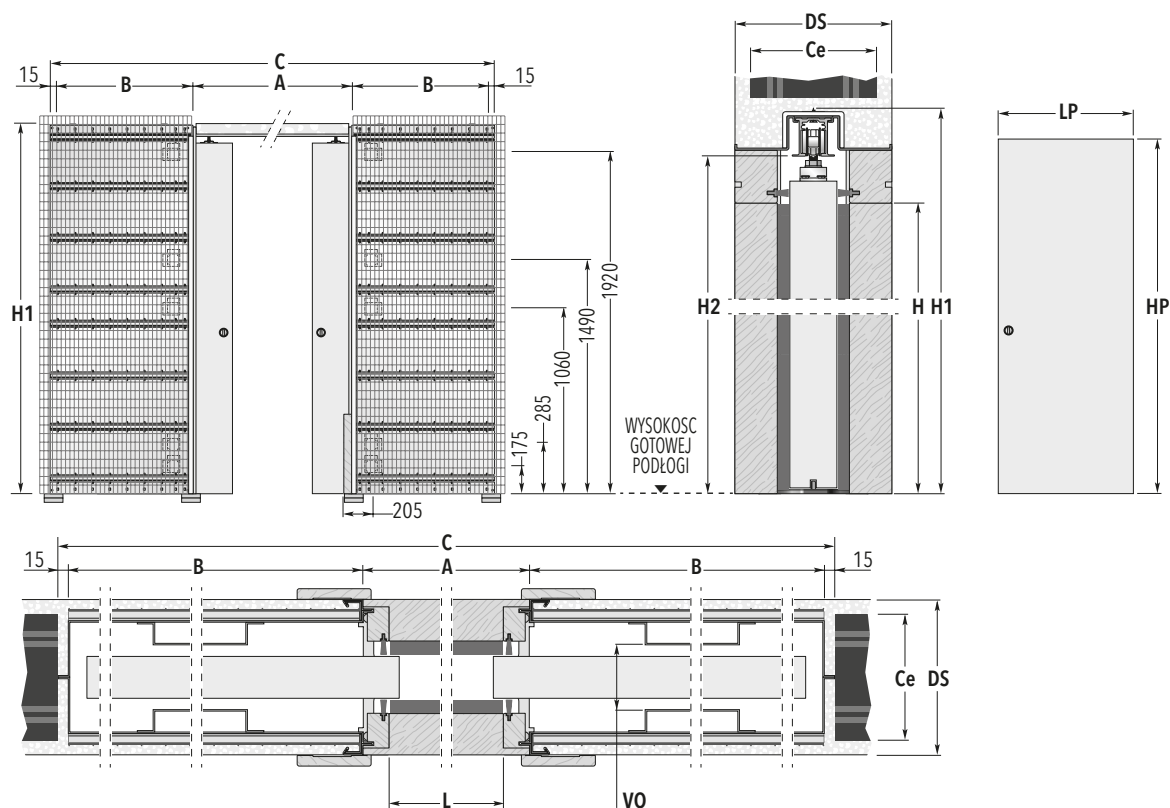

WYMIARY KASETY STANDARDOWEJ

KOD	ŚWIATŁO PRZEJŚCIA	WYMIARY ZEWNĘTRZNE			WYMIARY SKRZYDŁA*	
	L x H	C x H1	A	B	LP	HP
LT60+60	1180 x 2020	2530 x 2125	1250	625	615 - 644	2030 - 2040
LT70+70	1380 x 2020	2930 x 2125	1450	725	715 - 744	2030 - 2040
LT80+80	1580 x 2020	3330 x 2125	1650	825	815 - 844	2030 - 2040
LT90+90	1780 x 2020	3730 x 2125	1850	925	915 - 944	2030 - 2040
LT100+100	1980 x 2020	4130 x 2125	2050	1025	1015 - 1044	2030 - 2040
LT110+110	2180 x 2020	4530 x 2125	2250	1125	1115 - 1144	2030 - 2040
LT120+120	2380 x 2020	4930 x 2125	2450	1225	1215 - 1244	2030 - 2040

GRUBOŚĆ ŚCIANY= DS	WYMIARY WEWNĘTRZNE= VO	Ce
150 →	64	120

wymiary w mm

LEGENDA

- A** Światło przejścia bez ościeżnic
- B** Wymiar kieszeni kasety
- C** Całkowita szerokość kasety
- H** Światło przejścia po założeniu ościeżnic
- H1** Całkowita wysokość kasety
- H2** Odległość od gotowej podłogi do szyny aluminiowej - 2075 mm dla kasety standardowej
- LP** Szerokość skrzydła
- HP** Wysokość skrzydła
- L** Światło przejścia po założeniu ościeżnic
- DS** Całkowita grubość z tynkiem
- VO** Wewnętrzna przestrzeń kasety 64 mm
- Ce** Grubość pustaków, cegły itp.

UWAGI

- ▶ Wysokość niestandardowa kasety H1 do 2775 mm. (skrzydło powinno być niższe o 75 mm od H1). Szerokości niestandardowe A= 2250, 2450 mm
- ▶ Maksymalna grubość skrzydła w kasecie to 45 mm (włącznie z ewentualnymi wystającymi ramkami przyszybowymi).
- ▶ Dla kaset standardowych oraz niestandardowych w przypadku wagi skrzydła powyżej 100 kg zalecamy zastosowanie specjalnych wózków do wagi 150 kg.
- ▶ Grubość puszek wynosi 40 mm (w zestawie znajdują się dwie puszki)
- ▶ Wymiary kasety dopasowane są do skrzydeł bezprzylgowych, standardowych dostępnych na rynku.
- * Wymiary w tabelkach dotyczą drzwi drewnianych.
- * Sugerowany otwór montażowy C+20mm, H1+10mm (od poziomu gotowej podłogi).



AKCESORIA

- ▶ Spowalniacz ECLISSE BIAS
- ▶ Spowalniacz dwukierunkowy ECLISSE BIAS DS
- ▶ Synchronizacja
- ▶ Motoryzacja EMOTION
- ▶ Profil ochronny drzwi
- ▶ ECLISSE PUSH&PULL C

ECLISSE LUCE PODWÓJNA OŚCIEŻNICOWA

DO ŚCIANKI GIPS-KARTON

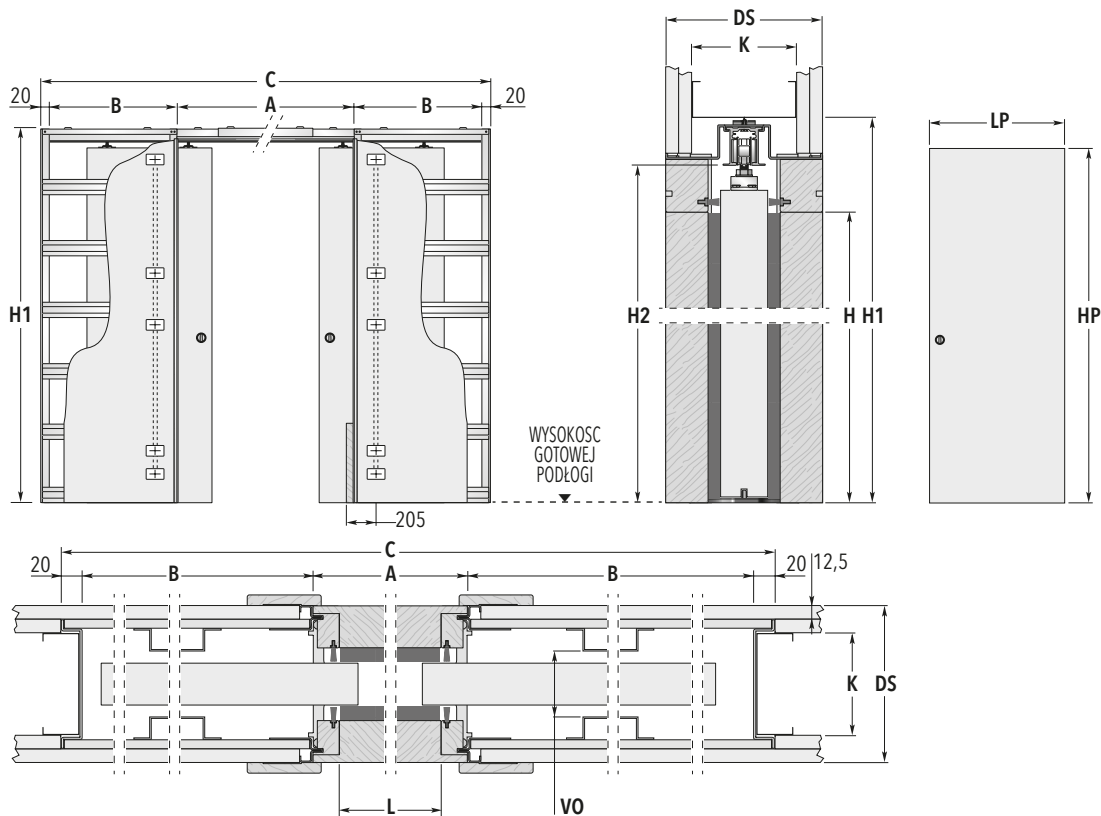

WYMIARY KASETY STANDARDOWEJ

KOD	ŚWIATŁO PRZEJŚCIA	WYMIARY ZEWNĘTRZNE			WYMIARY SKRZYDŁA*	
	L x H	C x H1	A	B	LP	HP
LG60+60	1180 x 2020	2520 x 2125	1250	615	615 - 644	2030 - 2040
LG70+70	1380 x 2020	2920 x 2125	1450	715	715 - 744	2030 - 2040
LG80+80	1580 x 2020	3320 x 2125	1650	815	815 - 844	2030 - 2040
LG90+90	1780 x 2020	3720 x 2125	1850	915	915 - 944	2030 - 2040
LG100+100	1980 x 2020	4120 x 2125	2050	1015	1015 - 1044	2030 - 2040

GRUBOŚĆ ŚCIANY= DS	WYMIARY WEWNĘTRZNE= VO	PROFILE= K
150	64	Po jednej płycie na każdą stronę kasety, po dwie płyty na każdą stronę profilu C 100

wymiary w mm

LEGENDA

- A** Światło przejścia bez ościeżnic
- B** Wymiar kieszeni kasety
- C** Całkowita szerokość kasety
- H** Światło przejścia po założeniu ościeżnic
- H1** Całkowita wysokość kasety
- H2** Odległość od gotowej podłogi do szyny aluminiowej - 2075 mm dla kasety standardowej
- LP** Szerokość skrzydła
- HP** Wysokość skrzydła
- L** Światło przejścia po założeniu ościeżnic
- DS** Całkowita grubość kasety z płytą g/k 150 mm
- VO** Wewnętrzna przestrzeń kasety 64 mm
- K** Profil C 100

UWAGI

- ▶ Wysokość niestandardowa kasety H1 do 2775 mm. (skrzydło powinno być niższe o 75 mm od H1). Szerokości niestandardowe A= 2250, 2450 mm
- ▶ Maksymalna grubość skrzydła w kasecie to 45 mm (włącznie z ewentualnymi wystającymi ramkami przyszybowymi).
- ▶ Dla kaset standardowych oraz niestandardowych w przypadku wagi skrzydła powyżej 100 kg zalecamy zastosowanie specjalnych wózków do wagi 150 kg.
- ▶ Grubość puszek wynosi 40 mm (w zestawie znajdują się dwie puszki)
- ▶ Wymiary kasety dopasowane są do skrzydeł bezprzylgowych, standardowych dostępnych na rynku.
- * Wymiary w tabelkach dotyczą drzwi drewnianych.
- * Sugerowany otwór montażowy C+20mm, H1+10mm (od poziomu gotowej podłogi).



AKCESORIA

- ▶ Spowalniacz ECLISSE BIAS
- ▶ Spowalniacz dwukierunkowy ECLISSE BIAS DS
- ▶ Synchronizacja
- ▶ Motoryzacja EMOTION
- ▶ Profil ochronny drzwi
- ▶ ECLISSE PUSH&PULL C

OŚCIEŻNICE DO KASET

KASETA POJEDYNCZA

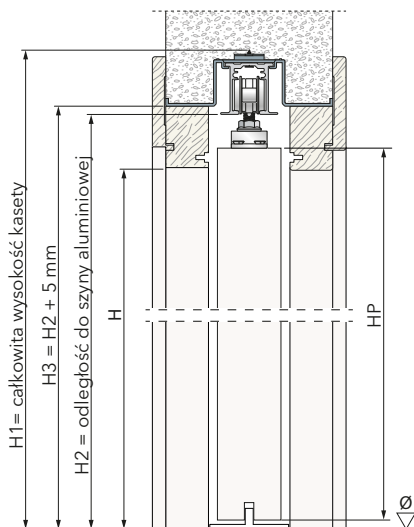

Do mokrego tynku, całkowita grubość ściany 100 mm, Ce = 80 mm

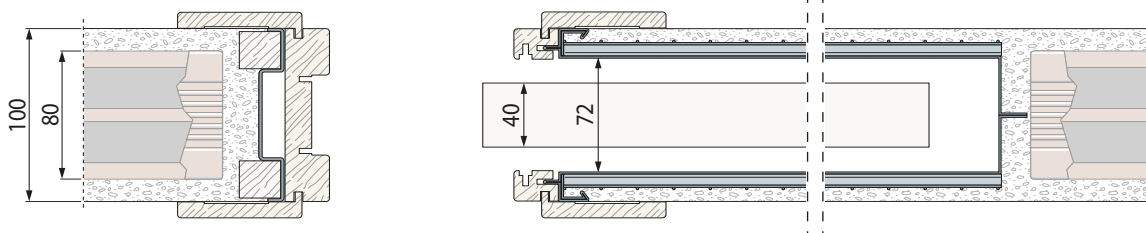

Do mokrego tynku, całkowita grubość ściany 125 mm, Ce = 100 mm

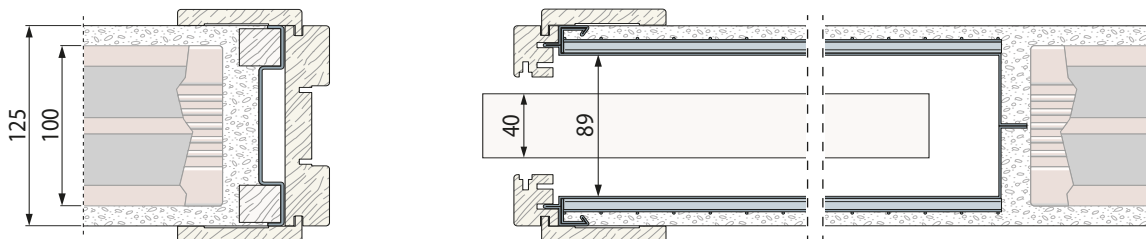

Do mokrego tynku, całkowita grubość ściany 150 mm, Ce = 120 mm

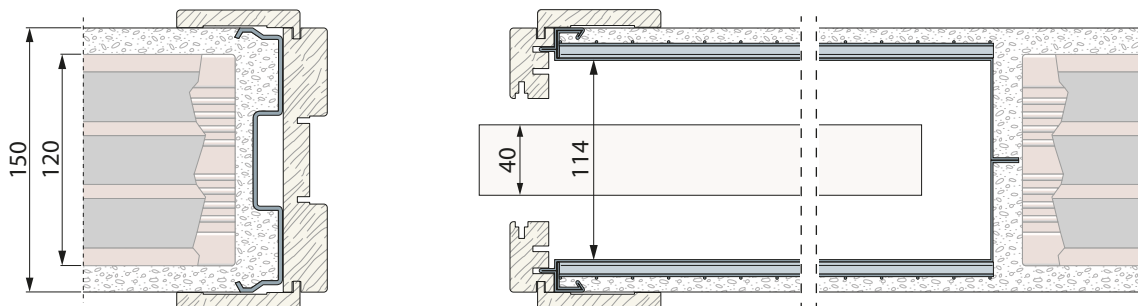

Przykładowe wersje ościeżnic

OŚCIEŻNICE DO KASET

KASETA POJEDYNCZA

Do ścianki G/K. Całkowita grubość ściany **100 mm**, profile K=**75 mm**, pojedyncze opłytywanie

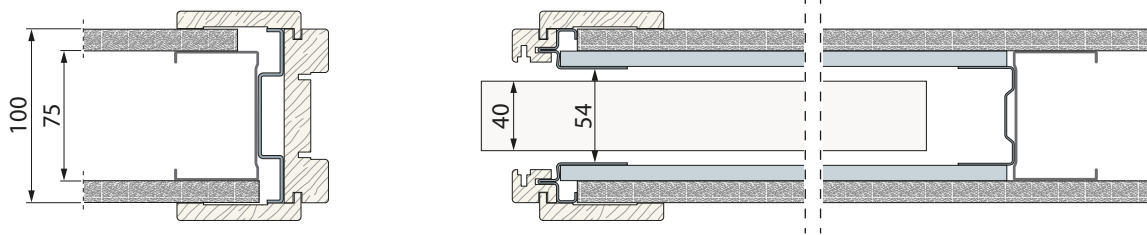

Do ścianki G/K. Całkowita grubość ściany **125 mm**, profile K=**75 mm**, podwójne opłytywanie

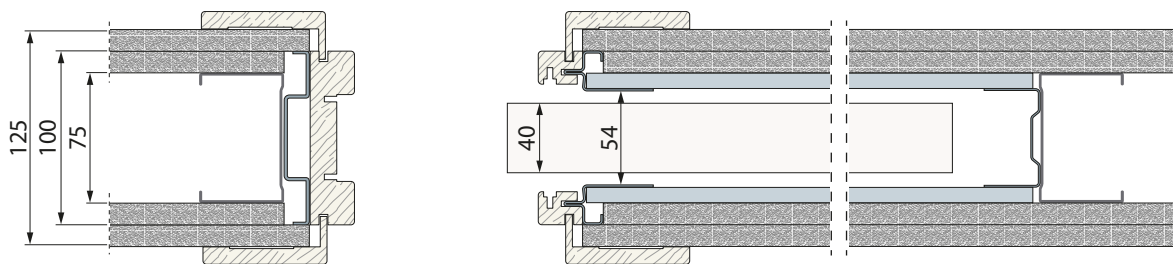

Do ścianki G/K. Całkowita grubość ściany **125 mm**, profile K=**75 mm**, podwójne opłytywanie ścianki G/K

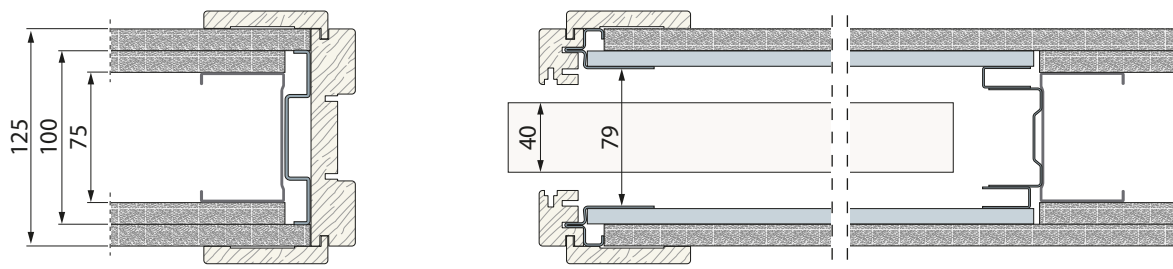

Do ścianki G/K. Całkowita grubość ściany **125 mm**, profile K=**100 mm**, pojedyncze opłytywanie ścianki G/K

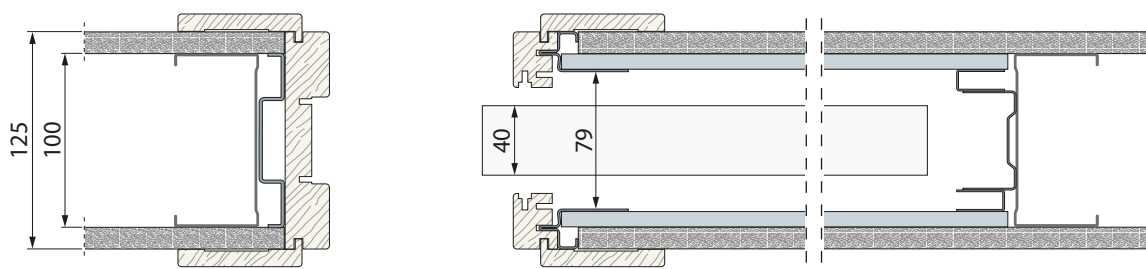

Przykładowe wersje ościeżnic

OŚCIEŻNICE DO KASET

KASETA POJEDYNCZA

Do ścianki G/K. Całkowita grubość ściany **150 mm**, profile K=**100 mm**, podwójne opłytywanie ścianki

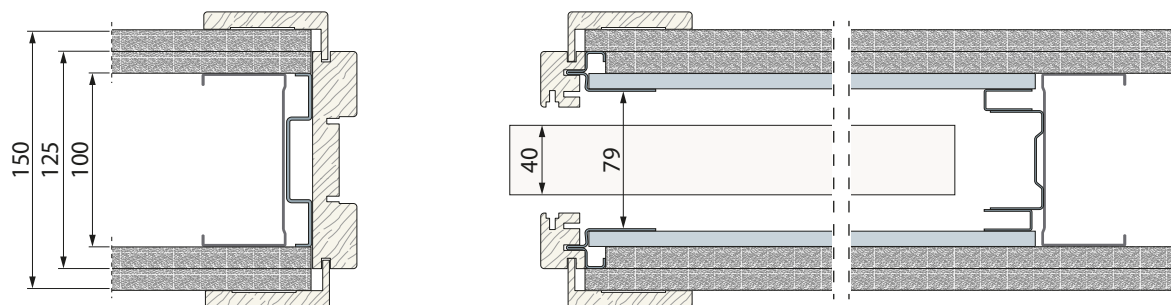

Do ścianki G/K. Całkowita grubość ściany **150 mm**, profile K=**100 mm**, podwójne opłytywanie ścianki

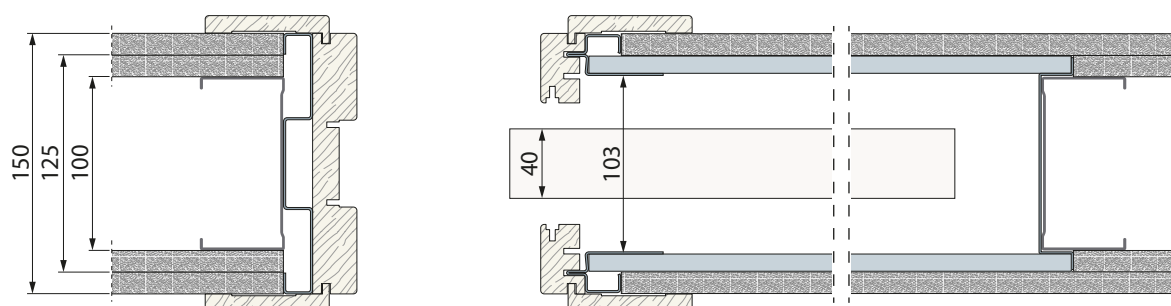

Do ścianki G/K. Całkowita grubość ściany **150 mm**, profile K=**100 mm**, podwójne opłytywanie ścianki

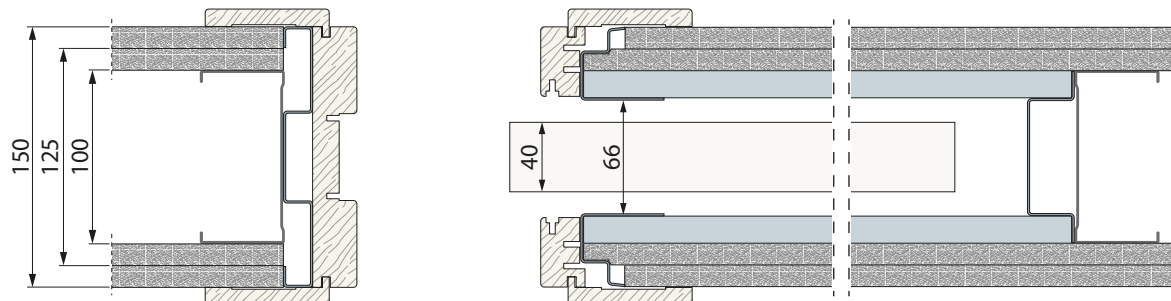

Przykładowe wersje ościeżnic

OŚCIEŻNICE DO KASET

KASETA LUCE POJEDYNCZA

Do mokrego tynku, całkowita grubość ściany 150 mm, Ce = 120 mm

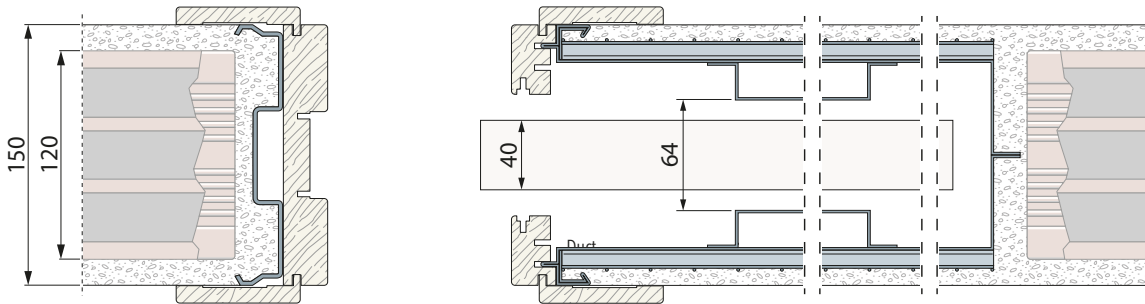

Do ścianki G/K. Całkowita grubość ściany 150 mm, profile K=100 mm, podwójne oplytowanie ścianki G/K

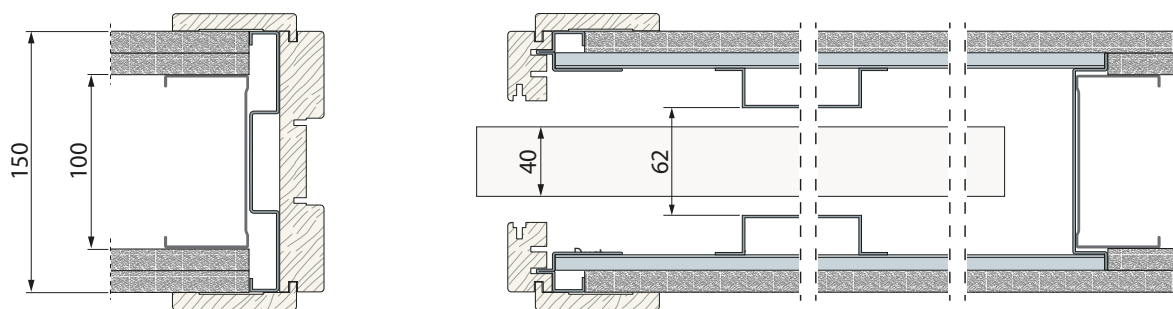

Przykładowe wersje ościeżnic

KASETA O UNIWERSALNEJ GRUBOŚCI 100/125

Czy wiedziałeś?

Kaseta w wersji do ścianki G/K na grubość 125 mm (konstrukcja szkieletowa 100 mm z pojedynczą warstwą płyt G/K) lub 100 mm (konstrukcja szkieletowa 75 mm z pojedynczą warstwą płyt G/K)

Jak uzyskać grubość 125 mm?

1. Wyjmij elementy poszerzające X i Y (zgodnie z instrukcją montażu)
2. Odkręć element dystansowy przykręcony do słupków pionowych kasety
3. Obróć elementy dystansowy, jak pokazano na rysunku obok
4. Zamontuj elementy poszerzające X oraz Y na górnej belce kasety oraz na tylnym profilu kieszeni "C"

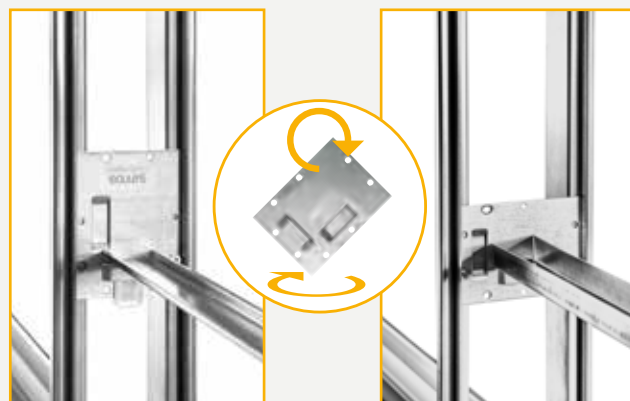

Dystans: TH 100 mm

Dystans: TH 125 mm



Tylny profil "C": TH 100 mm



Tylny profil "C": TH 125 mm



Górna belka kasety: TH 100 mm

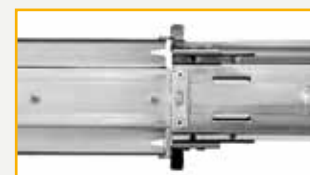

Górna belka kasety: TH 125 mm

OŚCIEŻNICA DREWNIANA

DO KASETY POJEDYNCZEJ

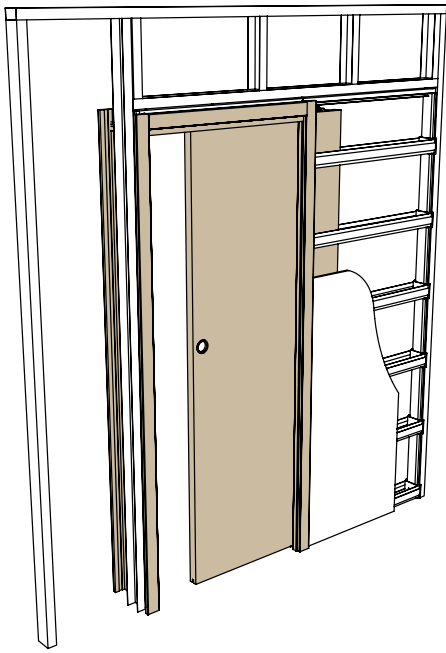

Wersja bez tunelu

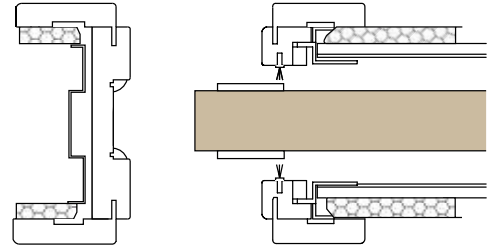

Wersja z dodatkowym tunelem

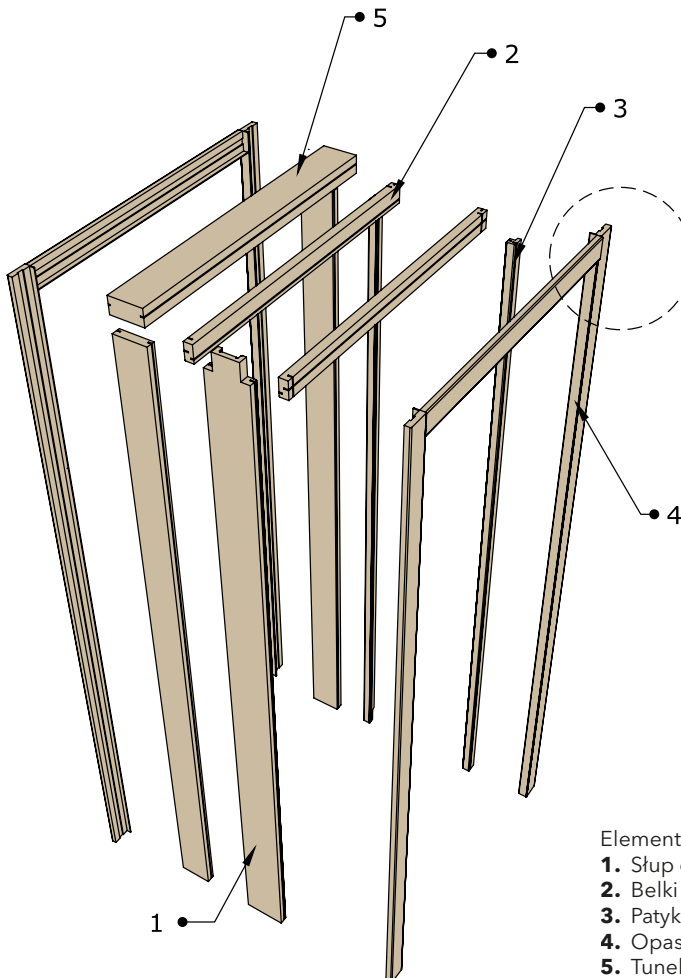
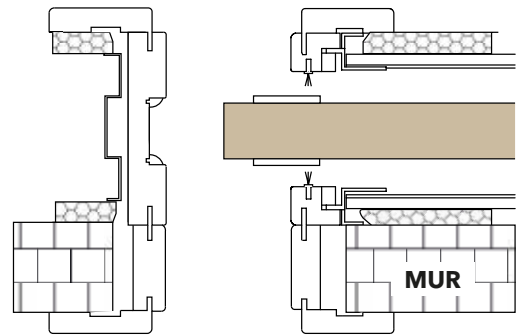

- Elementy ościeżnicy:
1. Słup dojazdowy
 2. Belki poziome
 3. Płaty pionowe
 4. Opaski maskujące
 5. Tunel wg. potrzeb

Kąt łączenia opasek 45 stopni

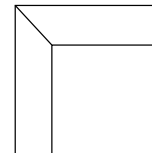

Kąt łączenia opasek 90 stopni

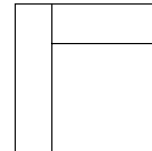

Szerokości opasek

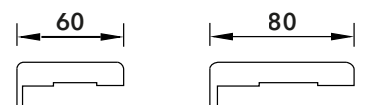

OŚCIEŻNICA DREWNIANA

DO KASETY PODWÓJNEJ

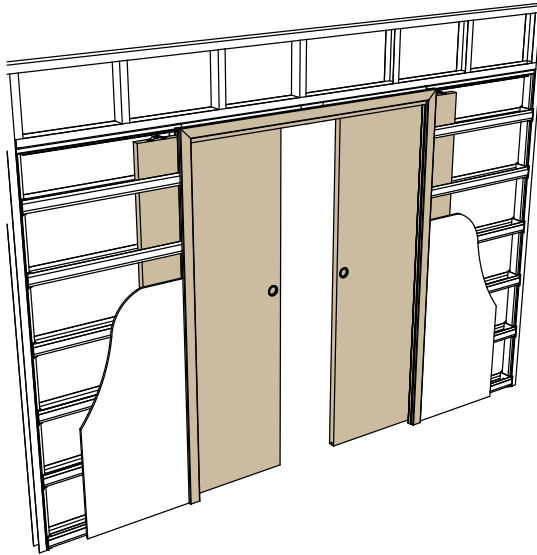

Wersja bez tunelu

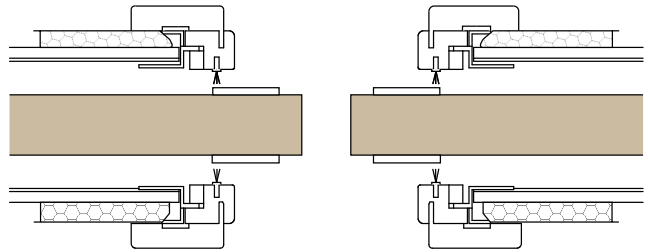

Wersja z dodatkowym tunelem

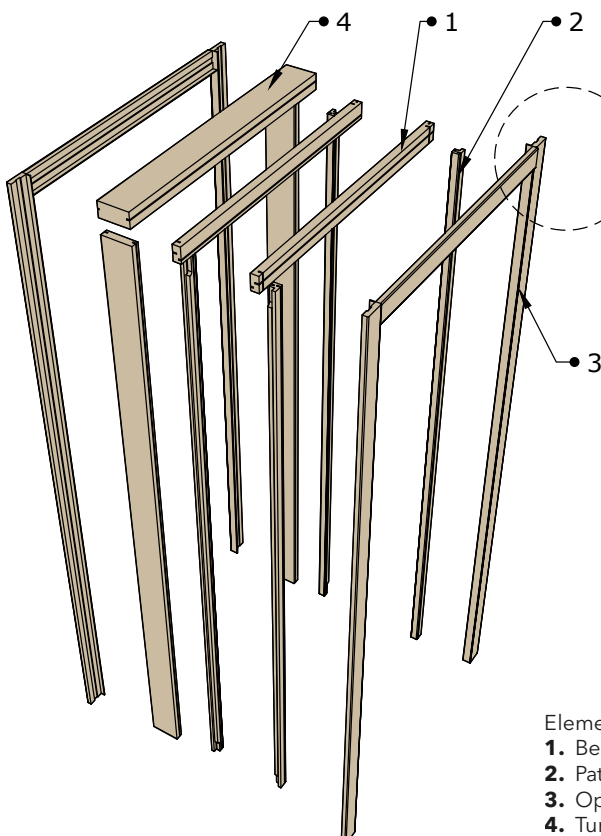
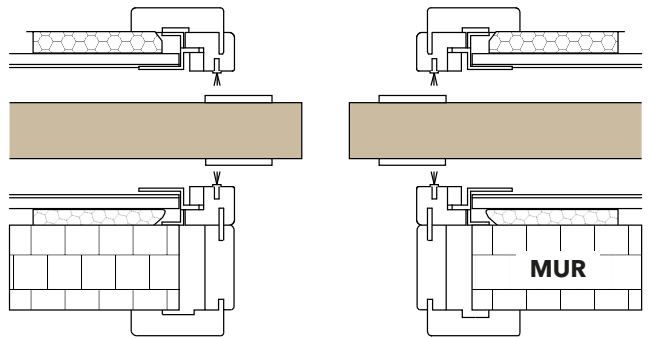

- Elementy ościeżnicy:
1. Belki poziome
 2. Patyki pionowe
 3. Opaski maskujące
 4. Tunel wg. potrzeb

Kąt łączenia opasek 45 stopni

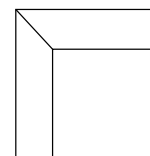

Kąt łączenia opasek 90 stopni

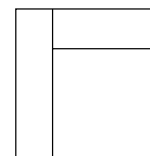

Szerokości opasek

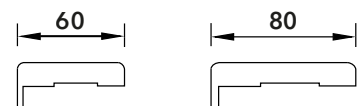

ECLISSE EWOLUTO

ZALETY

Kaseta do drzwi przesuwnych ECLISSE EWOLUTO jest jedynym rozwiązaniem na rynku, które niemal całkowicie eliminuje ograniczenia związane z zastosowaniem drzwi chowanych w ścianę. Specjalna konstrukcja kasety umożliwia zamocowanie półek, szafek i innych akcesoriów w miejscu zamontowania kieszeni kasety.



Nawet przy niewielkich metrażach drzwi chowane w ścianę umożliwiają racjonalne zagospodarowanie przestrzeni. ECLISSE EWOLUTO umożliwia zamontowanie półek, szafek, pryszniców i innych akcesoriów łazienkowych w miejscach gdzie drzwi chowają się do ściany.



ECLISSE EWOLUTO
Wersja do MOKREGO TYNKU

ŚWIATŁO PRZEJŚCIA

L=590÷1190 mm
H=1000÷2400 mm



Firma ECLISSE SRL przeprowadziła szereg badań w laboratorium mających na celu zbadanie maksymalnych obciążeń pionowo - bocznych działających na ECLISSE EWOLUTO.

Zakres obciążenia jakie działa na konstrukcję kasety uzależniony jest od odległości pomiędzy otynkowaną częścią kasety a krawędzią mocowanego przedmiotu. Stosowanie tradycyjnych kołków zapewnia stabilny montaż przedmiotu w następujących przedziałach: 30 kg (montowany przedmiot oddalony jest do 600 mm od ścianki kasety) oraz 180 kg (montowany przedmiot oddalony jest nie więcej niż 100 mm od ścianki kasety). Wartości przedstawione na rysunkach wynikają z przeprowadzonych badań w laboratorium ECLISSE SRL. Firma nie ponosi odpowiedzialności za nieprawidłowe zastosowanie chemii budowlanej oraz niewłaściwe zakotwienie przedmiotów.

MONTAŻ ZA POMOCĄ KOŁKÓW

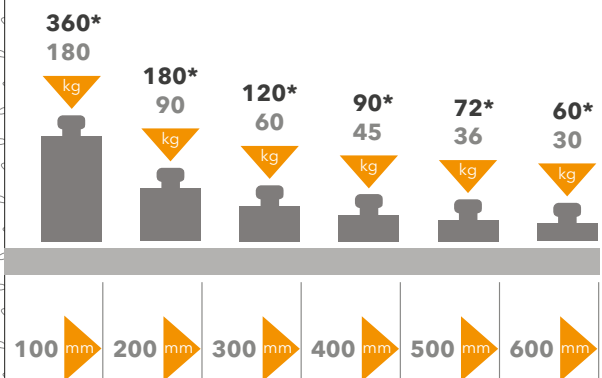

MONTAŻ ZA POMOCĄ KOŁKÓW I CHEMII



Przy zastosowaniu chemii budowlanej i kotew mocowanie przedstawia się następująco: maksymalny nacisk 100 kg (montowany przedmiot oddalony jest do 600 mm od ścianki kasety).

ECLISSE EWOLUTO PODWÓJNA

Wersja do MOKREGO TYNKU

ŚWIATŁO PRZEJŚCIA

L=590+590÷1190+1190 mm

H=1000÷2400 mm

ECLISSE EWOLUTO OŚCIEŻNICOWA

DO MOKREGO TYNKU

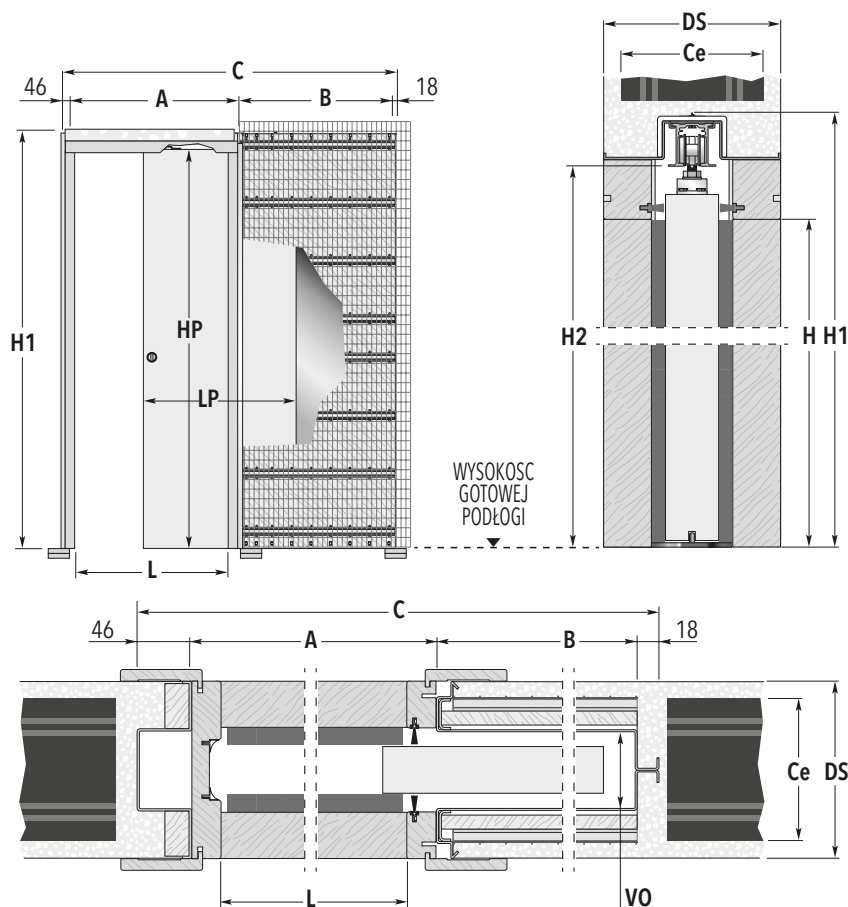

WYMIARY KASETY STANDARDOWEJ

KOD	ŚWIATŁO PRZEJŚCIA	WYMIARY ZEWNĘTRZNE		WYMIARY SKRZYDŁA*		
	L x H	C x H1	A	B	LP	HP
ET60	590 x 2020	1376 x 2140	650	662	615 - 644	2030 - 2040
ET70	690 x 2020	1576 x 2140	750	762	715 - 744	2030 - 2040
ET80	790 x 2020	1776 x 2140	850	862	815 - 844	2030 - 2040
ET90	890 x 2020	1976 x 2140	950	962	915 - 944	2030 - 2040
ET100	990 x 2020	2176 x 2140	1050	1062	1015 - 1044	2030 - 2040

GRUBOŚĆ ŚCIANY= DS	WYMIARY WEWNĘTRZNE= VO	Ce
150	63	120

wymiary w mm

LEGENDA

- A** Światło przejścia bez ościeżnic
- B** Wymiar kieszeni kasety
- C** Całkowita szerokość kasety
- H** Światło przejścia po założeniu ościeżnic
- H1** Całkowita wysokość kasety
- H2** Odległość od gotowej podłogi do szyny aluminiowej - 2075 mm dla kasety standardowej
- LP** Szerokość skrzydła
- HP** Wysokość skrzydła
- L** Światło przejścia po założeniu ościeżnic
- DS** Całkowita grubość kasety z tynkiem 150 mm
- VO** Wewnętrzna przestrzeń kasety 63 mm
- Ce** Grubość pustaków, cegły itp.

UWAGI

- ▶ Niestandardowa szerokość kasety A do 1250 mm (skok co 100 mm) oraz wysokość H1 od 1000 mm do 2400 mm (skok co 50 mm). Dostępne wyłącznie na zamówienie.
- ▶ Dla kaset standardowych oraz niestandardowych w przypadku wagi skrzydła powyżej 100 kg zalecamy zastosowanie specjalnych wózków do wagi 150 kg.
- ▶ Wymiary kasety dopasowane są do skrzydeł bezprzylgowych, standardowych dostępnych na rynku.
- * Wymiary w tabelkach dotyczą drzwi drewnianych.
- * Sugerowany otwór montażowy C+20mm, H1+10mm (od poziomu gotowej podłogi).

AKCESORIA

- ▶ Spowalniacz ECLISSE BIAS
- ▶ Spowalniacz dwukierunkowy ECLISSE BIAS DS
- ▶ Samozamykacz
- ▶ Motoryzacja EMOTION
- ▶ Profil ochronny drzwi
- ▶ ECLISSE PUSH&PULL C

ECLISSE EWOLUTO PODWÓJNA OŚCIEŻNICOWA

DO MOKREGO TYNKU

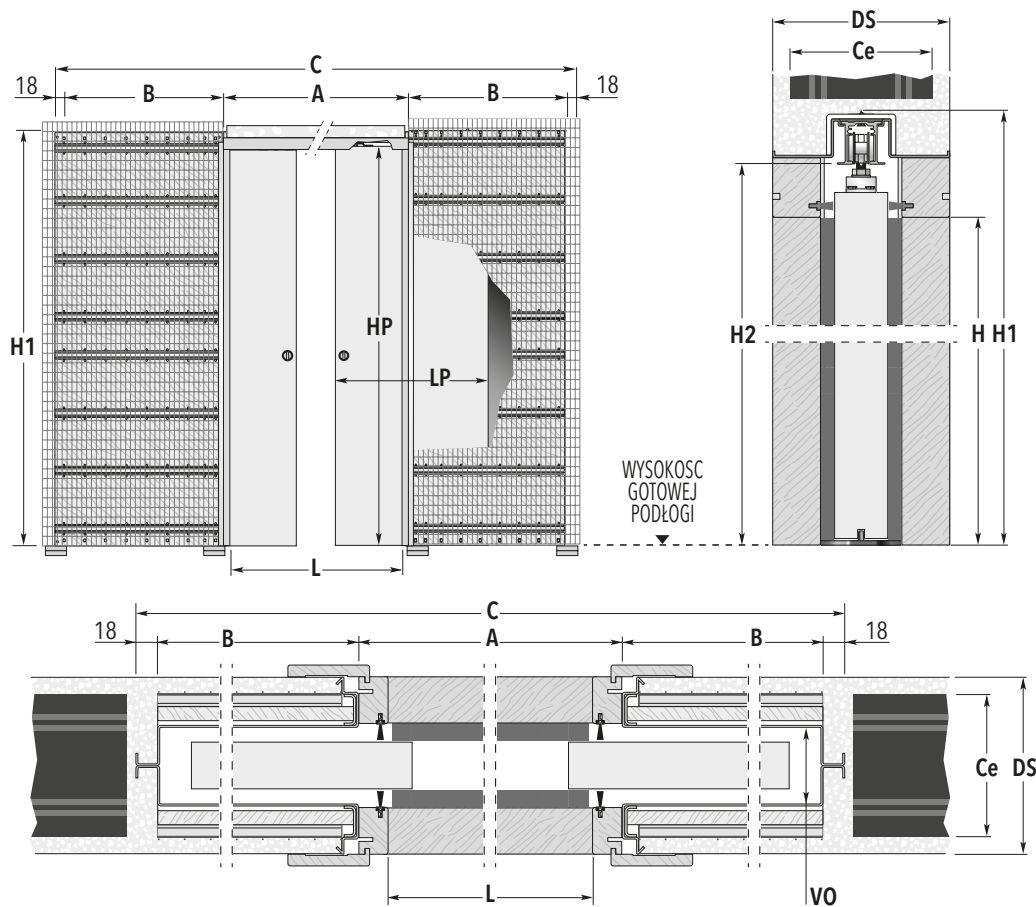

WYMIARY KASETY STANDARDOWEJ

KOD	ŚWIATŁO PRZEJŚCIA L x H	WYMIARY ZEWNĘTRZNE			WYMIARY SKRZYDŁA*	
		C x H1	A	B	LP	HP
ET60+60	1180 x 2020	2610 x 2140	1250	662	615 - 644	2030 - 2040
ET70+70	1380 x 2020	3010 x 2140	1450	762	715 - 744	2030 - 2040
ET80+80	1580 x 2020	3410 x 2140	1650	862	815 - 844	2030 - 2040
ET90+90	1780 x 2020	3810 x 2140	1850	962	915 - 944	2030 - 2040
ET100+100	1980 x 2020	4210 x 2140	2050	1062	1015 - 1044	2030 - 2040

GRUBOŚĆ ŚCIANY= DS	WYMIARY WEWNĘTRZNE= VO	CEGLY= Ce
150	63	120

wymiar w mm

LEGENDA

- A Światło przejścia bez ościeżnic
- B Wymiar kieszeni kasety
- C Całkowita szerokość kasety
- H Światło przejścia po założeniu ościeżnic
- H1 Całkowita wysokość kasety
- H2 Odległość od gotowej podłogi do szyny aluminiowej - 2075 mm dla kasety standardowej
- LP Szerokość skrzydła
- HP Wysokość skrzydła
- L Światło przejścia po założeniu ościeżnic
- DS Całkowita grubość kasety z tynkiem 150 mm
- VO Wewnętrzna przestrzeń kasety 63 mm
- Ce Grubość pustaków / cegły

UWAGI

- ▶ Niestandardowa szerokość kasety A do 2450 mm (skok co 100 mm) oraz wysokość H1 od 1000 mm do 2400 mm (skok co 50 mm). Dostępne wyłącznie na zamówienie.
- ▶ Dla kaset standardowych oraz niestandardowych w przypadku wagi skrzydła powyżej 100 kg zalecamy zastosowanie specjalnych wózków do wagi 150 kg.
- ▶ Wymiary kasety dopasowane są do skrzydeł bezprzylgowych, standardowych dostępnych na rynku.
- * Wymiary w tabelkach dotyczą drzwi drewnianych.
- * Sugerowany otwór montażowy C+20mm, H1+10mm (od poziomu gotowej podłogi).

AKCESORIA

- ▶ Spawalniacz ECLISSE BIAS
- ▶ Spawalniacz dwukierunkowy ECLISSE BIAS DS
- ▶ Synchronizacja
- ▶ Motoryzacja EMOTION
- ▶ Profil ochronny drzwi
- ▶ ECLISSE PUSH&PULL C

ECLISSE TELESKOPOWA

ZALETY

Kaseta teleskopowa pojedyncza przeznaczona dla dwóch skrzydeł chowających się do jednej kieszeni kasety.

Umożliwia umieszczenie w jednym otworze ścianki dwa równoległe skrzydła.

System stwarza ciągłość przestrzeni tworząc wnętrze obszernym i przejrzystym.

Kaseta teleskopowa podwójna umożliwia zastosowanie czterech skrzydeł drzwiowych.





ECLISSE TELESKOPOWA
Wersja do MOKREGO TYNKU

ŚWIATŁO PRZEJŚCIA
L=1130÷2330 mm
H=1000÷2600 mm



ECLISSE TELESKOPOWA PODWÓJNA
Wersja do ŚCIANKI GIPS-KARTON

ŚWIATŁO PRZEJŚCIA
L=2310÷4710 mm
H=1000÷2600 mm

ECLISSE TELESKOPOWA OŚCIEŻNICOWA

DO MOKREGO TYNKU

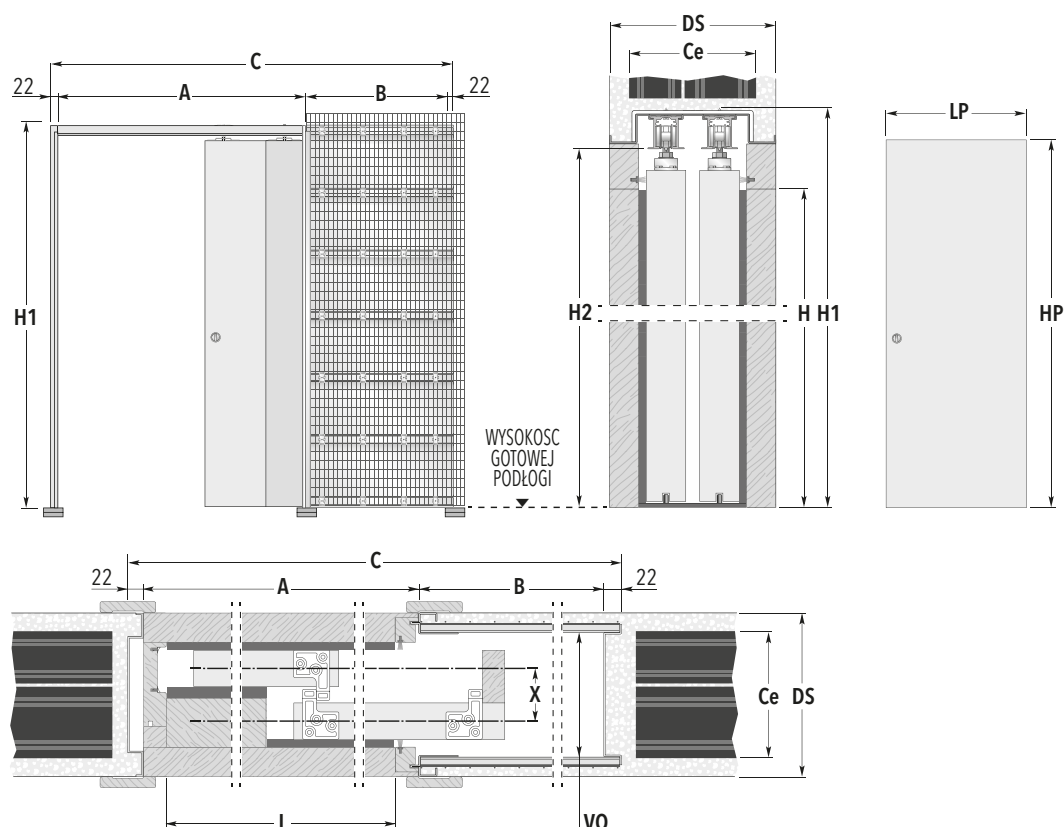

WYMIARY KASETY STANDARDOWEJ

KOD	ŚWIATŁO PRZEJŚCIA	WYMIARY ZEWNĘTRZNE			WYMIARY SKRZYDŁA*	
	L x H	C x H1	A	B	LP	HP
TST60	1130 x 2020	1859 x 2125	1190	625	615 - 644	2030 - 2040
TST70	1330 x 2020	2159 x 2125	1390	725	715 - 744	2030 - 2040
TST80	1530 x 2020	2459 x 2125	1590	825	815 - 844	2030 - 2040
TST90	1730 x 2020	2759 x 2125	1790	925	915 - 944	2030 - 2040
TST100	1930 x 2020	3059 x 2125	1990	1025	1015 - 1044	2030 - 2040
TST110	2130 x 2020	3359 x 2125	2190	1125	1115 - 1144	2030 - 2040
TST120	2330 x 2020	3659 x 2125	2390	1225	1215 - 1244	2030 - 2040

GRUBOŚĆ ŚCIANY= DS	WYMIARY WEWNĘTRZNE= VO	Ce	X
150 →	114	120	48
180 →	144	80+60	58

wymiary w mm

LEGENDA

- A** Światło przejścia bez ościeżnic
- B** Wymiar kieszeni kasety
- C** Całkowita szerokość kasety
- H** Światło przejścia po założeniu ościeżnic
- H1** Całkowita wysokość kasety
- H2** Odległość od gotowej podłogi do szyny aluminiowej - 2075 mm dla kasety standardowej
- LP** Szerokość skrzydła
- HP** Wysokość skrzydła
- L** Światło przejścia po założeniu ościeżnic
- DS** Całkowita grubość kasety z płytą g/k 150 lub 180 mm
- VO** Wewnętrzna przestrzeń kasety 114 lub 144 mm
- Ce** Grubość pustaków, cegły itp.

UWAGI

- ▶ Wysokość niestandardowa kasety H1 do 2690 mm (skrzydło powinno być niższe o 75 mm od H1) (wymiary pośrednie co 50 mm tylko na zamówienie).
- ▶ Maksymalna grubość drzwi w kasecie to 43 mm. (włącznie z ewentualnymi wystającymi ramkami przyszybowymi)
- ▶ Maksymalna waga skrzydła do 100 kg na każde skrzydło.
- ▶ Drzwi nie chowają się całkowicie do kasety, wystają poza krawędź ościeżnicy.
- ▶ Kasety nie przystosowane do montowania drzwi całoszklanych.
- ▶ Standardowa waga jednego skrzydła do 100 kg.
- ▶ Wymiary kasety dopasowane są do skrzydeł bezprzylgowych, standardowych dostępnych na rynku.
- * Wymiary w tabelkach dotyczą drzwi drewnianych.
- * Sugerowany otwór montażowy C+20mm, H1+10mm (od poziomu gotowej podłogi).

AKCESORIA

- ▶ Spowalniacz ECLISSE BIAS
- ▶ Synchronizacja do kasety teleskopowej
- ▶ Profil ochronny drzwi

ECLISSE TELESKOPOWA OŚCIEŻNICOWA

DO ŚCIANKI GIPS-KARTON

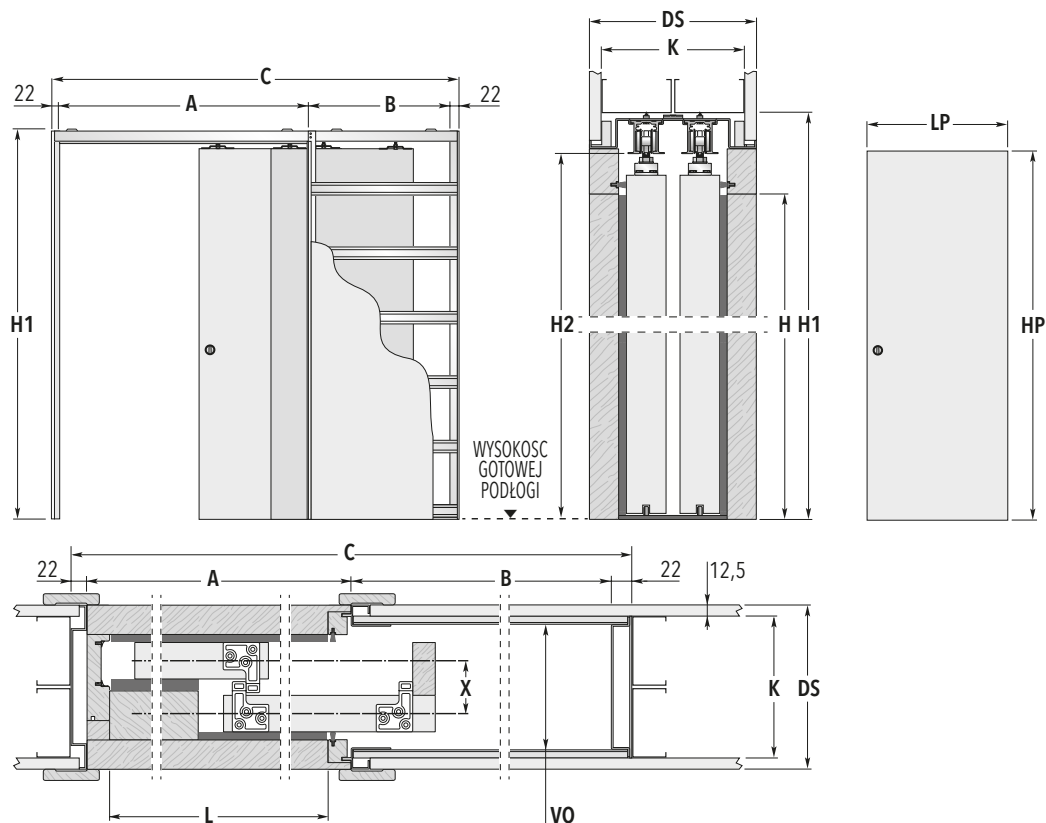

WYMIARY KASETY STANDARDOWEJ

KOD	ŚWIATŁO PRZEJŚCIA	WYMIARY ZEWNĘTRZNE		WYMIARY SKRZYDŁA*		
	L x H	C x H1	A	B	LP	HP
TSG60	1130 x 2020	1859 x 2125	1190	625	615 - 644	2030 - 2040
TSG70	1330 x 2020	2159 x 2125	1390	725	715 - 744	2030 - 2040
TSG80	1530 x 2020	2459 x 2125	1590	825	815 - 844	2030 - 2040
TSG90	1730 x 2020	2759 x 2125	1790	925	915 - 944	2030 - 2040
TSG100	1930 x 2020	3059 x 2125	1990	1025	1015 - 1044	2030 - 2040
TSG110	2130 x 2020	3359 x 2125	2190	1025	1115 - 1144	2030 - 2040
TSG120	2330 x 2020	3659 x 2125	2390	1025	1215 - 1244	2030 - 2040

GRUBOŚĆ ŚCIANY= DS	WYMIARY WEWNĘTRZNE= VO	PROFILE= K	X
150 →	103	100	48
180 →	134	2x75	58

wymiary w mm

LEGENDA	UWAGI	AKCESORIA
A Światło przejścia bez ościeżnic	▶ Wysokość niestandardowa kasety H1 do 2690 mm (skrzydło powinno być niższe o 75 mm od H1) (wymiary pośrednie co 50 mm tylko na zamówienie).	▶ Spalniacz ECLISSE BIAS
B Wymiar kieszeni kasety		
C Całkowita szerokość kasety	▶ Maksymalna grubość drzwi w kasecie to 43 mm. (włącznie z ewentualnymi wystającymi ramkami przyszybowymi)	▶ Profil ochronny drzwi
H Światło przejścia po założeniu ościeżnic		
H1 Całkowita wysokość kasety	▶ Drzwi nie chowają się całkowicie do kasety, wystają poza krawędź ościeżnicy.	
H2 Odległość od gotowej podłogi do szyny aluminiowej - 2075 mm dla kasety standardowej	▶ Kasety nie przystosowane do montowania drzwi całoszklanych.	
LP Szerokość skrzydła	▶ Standardowa waga jednego skrzydła do 100 kg.	
HP Wysokość skrzydła	▶ Wymiary kasety dopasowane są do skrzydeł bezprzylgowych, standardowych dostępnych na rynku.	
L Światło przejścia po założeniu ościeżnic	▶ Wymiary w tabelkach dotyczą drzwi drewnianych.	
DS Całkowita grubość kasety z płytą g/k 150 lub 180 mm	▶ Sugerowany otwór montażowy C+20mm, H1+10mm (od poziomu gotowej podłogi).	
VO Wewnętrzna przestrzeń kasety 103 lub 134 mm		
K Profile g/k 100 lub 2x75 mm		

ECLISSE TELESKOPOWA PODWÓJNA

DO MOKREGO TYNKU

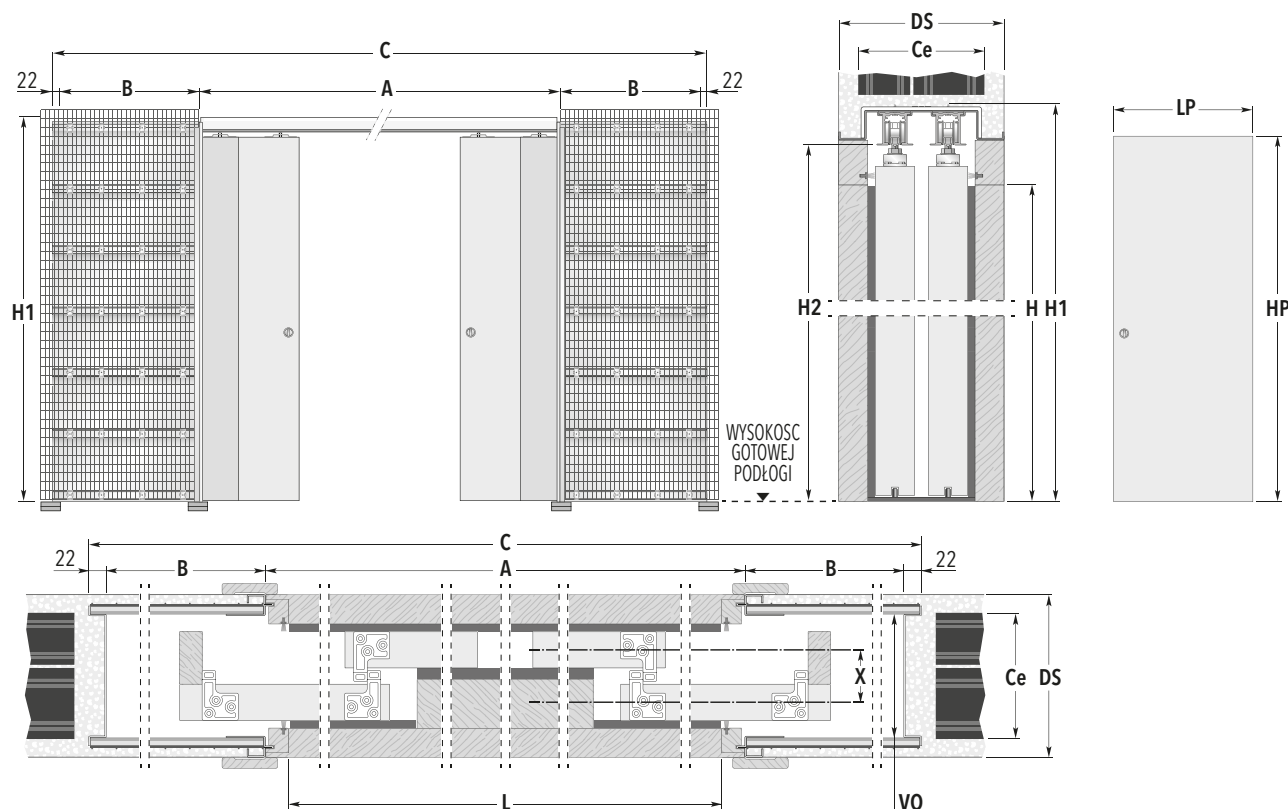

WYMIARY KASETY STANDARDOWEJ

KOD	ŚWIATŁO PRZEJŚCIA	WYMIARY ZEWNĘTRZNE			WYMIARY SKRZYDŁA*	
	L x H	C x H1	A	B	LP	HP
TST60+60	2310 x 2020	3674 x 2125	2380	625	615 - 644	2030 - 2040
TST70+70	2710 x 2020	4274 x 2125	2780	725	715 - 744	2030 - 2040
TST80+80	3110 x 2020	4874 x 2125	3180	825	815 - 844	2030 - 2040
TST90+90	3510 x 2020	5474 x 2125	3580	925	915 - 944	2030 - 2040
TST100+100	3910 x 2020	6074 x 2125	3980	1025	1015 - 1044	2030 - 2040
TST110+110	4310 x 2020	6674 x 2125	4380	1125	1115 - 1144	2030 - 2040
TST120+120	4710 x 2020	7274 x 2125	4780	1225	1215 - 1244	2030 - 2040

GRUBOŚĆ ŚCIANY= DS	WYMIARY WEWNĘTRZNE= VO	Ce	X
150 →	114	120	48
180 →	144	80+60	58

wymiar w mm

LEGENDA

- A Światło przejścia bez ościeżnic
- B Wymiar kieszeni kasety
- C Całkowita szerokość kasety
- H Światło przejścia po założeniu ościeżnic
- H1 Całkowita wysokość kasety
- H2 Odległość od gotowej podłogi do szyny aluminiowej - 2075 mm dla kasety standardowej
- LP Szerokość skrzydła
- HP Wysokość skrzydła
- L Światło przejścia po założeniu ościeżnic
- DS Całkowita grubość kasety z płytą g/k 150 lub 180 mm
- VO Wewnętrzna przestrzeń kasety 114 lub 144 mm
- Ce Grubość pustaków, cegły itp.

UWAGI

- ▶ Wysokość niestandardowa kasety H1 do 2690 mm (skrzydło powinno być niższe o 75 mm od H1) (wymiar pośrednie co 50 mm tylko na zamówienie).
- ▶ Maksymalna grubość drzwi w kasecie to 43 mm. (włącznie z ewentualnymi wystającymi ramkami przyszybowymi)
- ▶ Maksymalna waga skrzydła do 100 kg na każde skrzydło.
- ▶ Drzwi nie chowają się całkowicie do kasety, wystają poza krawędź ościeżnicy.
- ▶ Kasety nie przystosowane do montowania drzwi całoszklanych.
- ▶ Standardowa waga jednego skrzydła do 100 kg.
- ▶ Wymiary kasety dopasowane są do skrzydeł bezprzylgowych, standardowych dostępnych na rynku.
- * Wymiary w tabelkach dotyczą drzwi drewnianych.
- * Sugerowany otwór montażowy C+20mm, H1+10mm (od poziomu gotowej podłogi).

AKCESORIA

- ▶ Spowalniacz ECLISSE BIAS
- ▶ Synchronizacja do kasety teleskopowej
- ▶ Profil ochronny drzwi

ECLISSE TELESKOPOWA PODWÓJNA

DO ŚCIANKI GIPS-KARTON

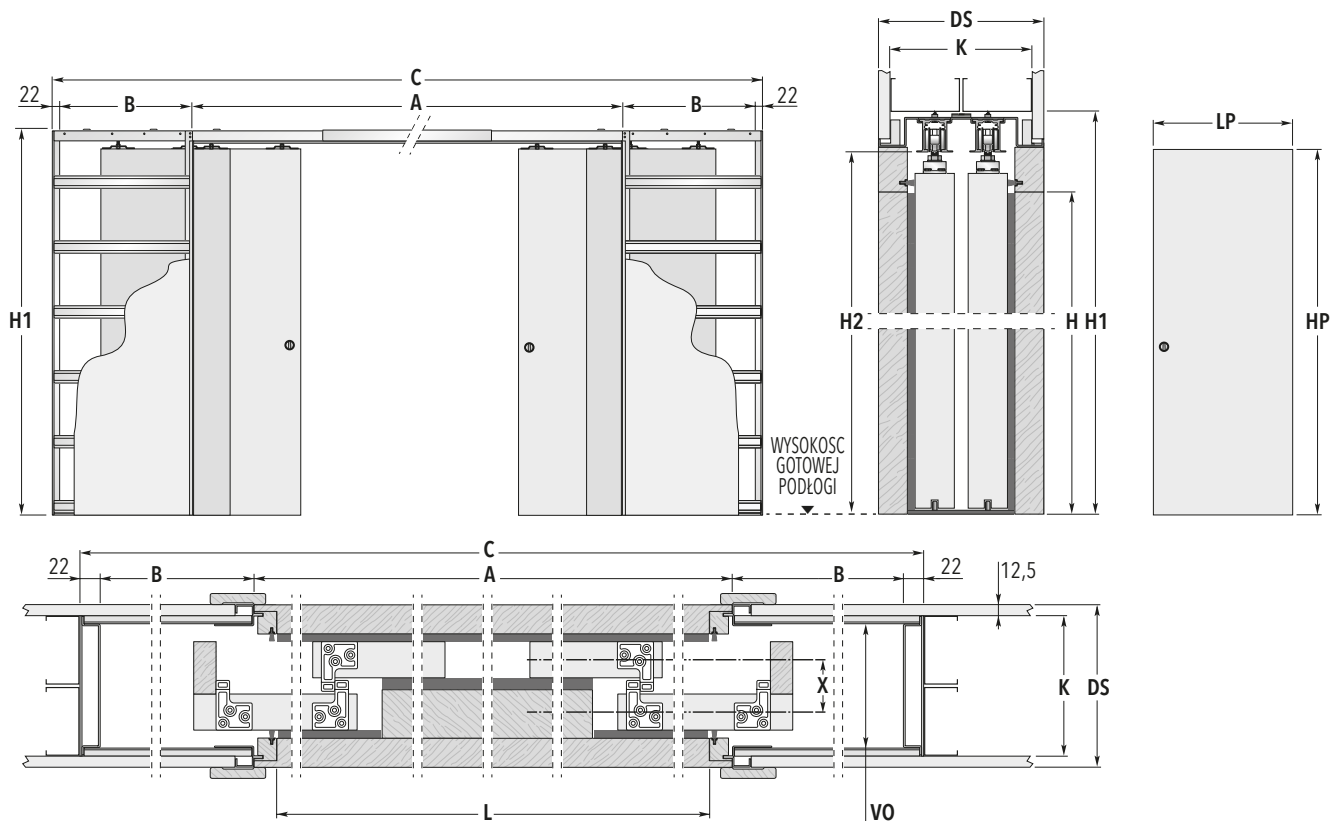

WYMIARY KASETY STANDARDOWEJ

KOD	ŚWIATŁO PRZEJŚCIA	WYMIARY ZEWNĘTRZNE			WYMIARY SKRZYDŁA*	
	L x H	C x H1	A	B	LP	HP
TSG60+60	2310 x 2020	3674 x 2125	2380	625	615 - 644	2030 - 2040
TSG70+70	2710 x 2020	4274 x 2125	2780	725	715 - 744	2030 - 2040
TSG80+80	3110 x 2020	4874 x 2125	3180	825	815 - 844	2030 - 2040
TSG90+90	3510 x 2020	5474 x 2125	3580	925	915 - 944	2030 - 2040
TSG100+100	3910 x 2020	6074 x 2125	3980	1025	1015 - 1044	2030 - 2040
TSG110+110	4310 x 2020	6674 x 2125	4380	1025	1115 - 1144	2030 - 2040
TSG120+120	4710 x 2020	7274 x 2125	4780	1025	1215 - 1244	2030 - 2040

GRUBOŚĆ ŚCIANY= DS	WYMIARY WEWNĘTRZNE= VO	PROFILE= K	X
150 →	103	100	48
180 →	134	2x75	58

wymiary w mm

LEGENDA	UWAGI	AKCESORIA
A Światło przejścia bez ościeżnic	▶ Wysokość niestandardowa kasety H1 do 2690 mm (skrzydło powinno być niższe o 75 mm od H1) (wymiary pośrednie co 50 mm tylko na zamówienie).	▶ Spawalniacz ECLISSE BIAS
B Wymiar kieszeni kasety		
C Całkowita szerokość kasety	▶ Maksymalna grubość drzwi w kasecie to 43 mm. (włącznie z ewentualnymi wystającymi ramkami przyszybowymi)	▶ Profil ochronny drzwi
H Światło przejścia po założeniu ościeżnic		
H1 Całkowita wysokość kasety	▶ Drzwi nie chowają się całkowicie do kasety, wystają poza krawędź ościeżnicy.	
H2 Odległość od gotowej podłogi do szyny aluminiowej - 2075 mm dla kasety standardowej	▶ Kasety nie przystosowane do montowania drzwi całoszklanych.	
LP Szerokość skrzydła	▶ Standardowa waga jednego skrzydła do 100 kg.	
HP Wysokość skrzydła	▶ Wymiary kasety dopasowane są do skrzydeł bezprzylgowych, standardowych dostępnych na rynku.	
L Światło przejścia po założeniu ościeżnic	* Wymiary w tabelkach dotyczą drzwi drewnianych.	
DS Całkowita grubość kasety z płytą g/k 150 lub 180 mm	* Sugerowany otwór montażowy C+20mm, H1+10mm (od poziomu gotowej podłogi).	
VO Wewnętrzna przestrzeń kasety 103 lub 134 mm		
K Profile g/k 100 lub 2x75 mm		

ECLISSE CIRCULAR

ZALETY

Specjalnie skonstruowane wózki z jednym kółkiem pozwalają na swobodny ruch skrzydła po prowadnicy w kształcie łuku i gwarantują prawidłowe zachowanie się drzwi bez względu na wielkość promienia.



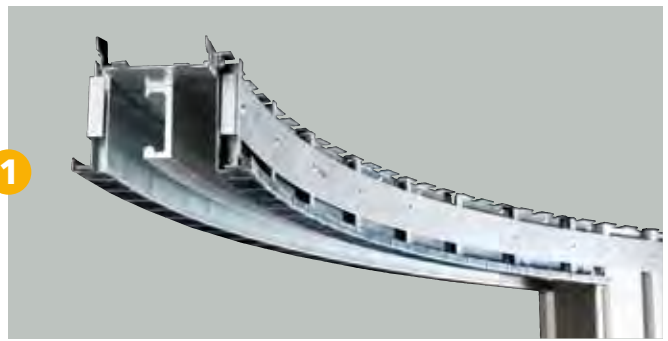
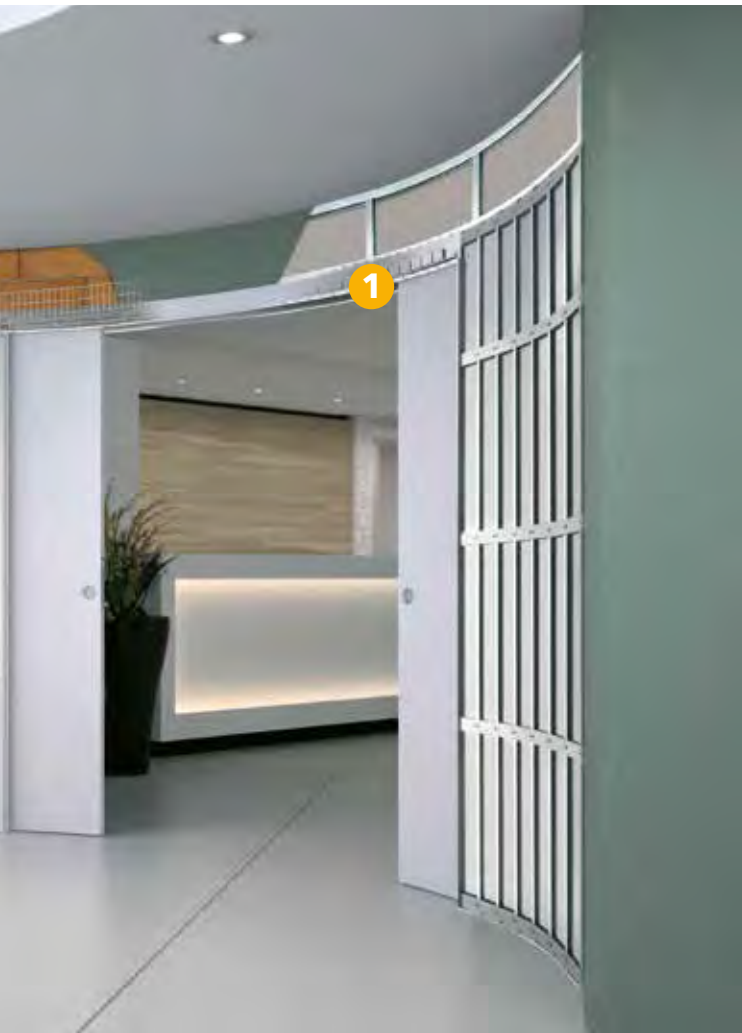

Szyna aluminiowa po łuku
Wersja do ściany gips - karton

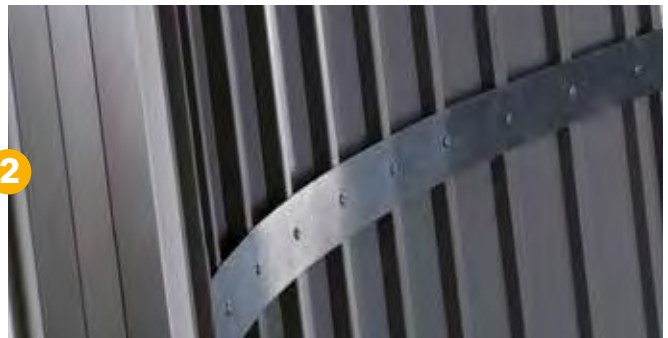

Konstrukcja kasety
Wersja do mokrego tynku



ECLISSE CIRCULAR
Wersja do MOKREGO TYNKU

ŚWIATŁO PRZEJŚCIA
L=600÷1200 mm
H=1000÷2600 mm



ECLISSE CIRCULAR PODWÓJNA
Wersja do ŚCIANKI GIPS-KARTON

ŚWIATŁO PRZEJŚCIA
L=600+600÷1200+1200 mm
H=1000÷2600 mm

ECLISSE CIRCULAR OŚCIEŻNICOWA

DO MOKREGO TYNKU

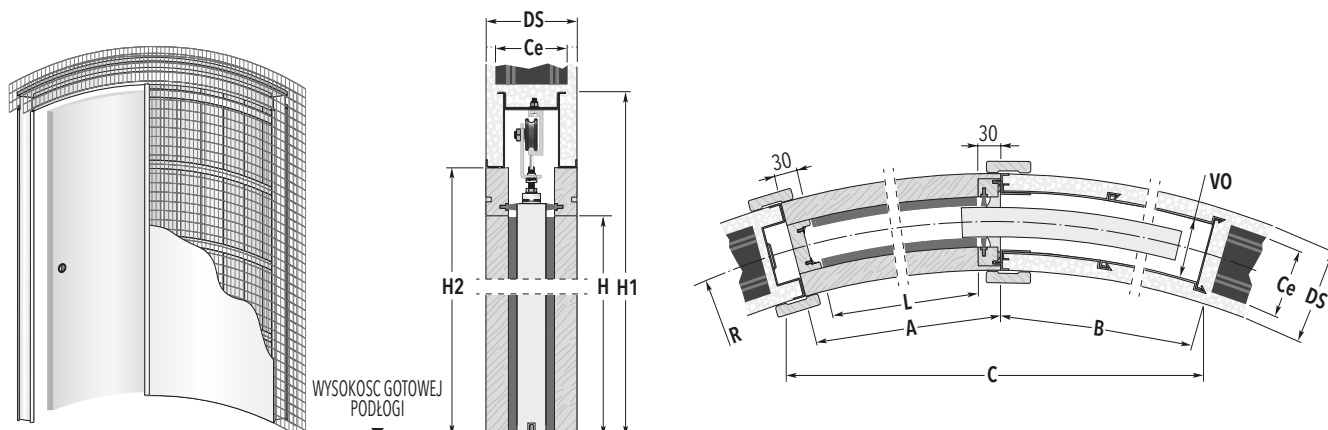

WYMIARY KASETY STANDARDOWEJ

PROMIEN R	ŚWIATŁO PRZEJŚCIA L x H	WYMIARY ZEWNĘTRZNE C x H1		A	B
1000 →	600 x 2000/2100	1250 x 2158/2258	660	650	
	700 x 2000/2100	1390 x 2158/2258	760	735	
	800 x 2000/2100	1545 x 2158/2258	860	860	
	900 x 2000/2100	1650 x 2158/2258	960	940	
	1000 x 2000/2100	1760 x 2158/2258	1060	1055	
1200 →	600 x 2000/2100	1295 x 2158/2258	660	665	
	700 x 2000/2100	1450 x 2158/2258	760	755	
	800 x 2000/2100	1600 x 2158/2258	860	840	
	900 x 2000/2100	1770 x 2158/2258	960	970	
	1000 x 2000/2100	1890 x 2158/2258	1060	1055	
1300 →	600 x 2000/2100	1305 x 2158/2258	660	670	
	700 x 2000/2100	1470 x 2158/2258	760	760	
	800 x 2000/2100	1625 x 2158/2258	860	850	
	900 x 2000/2100	1775 x 2158/2258	960	935	
	1000 x 2000/2100	1940 x 2158/2258	1060	1065	
1500 →	600 x 2000/2100	1330 x 2158/2258	660	675	
	700 x 2000/2100	1500 x 2158/2258	760	770	
	800 x 2000/2100	1665 x 2158/2258	860	860	
	900 x 2000/2100	1825 x 2158/2258	960	950	
	1000 x 2000/2100	1975 x 2158/2258	1060	1040	

GRUBOŚĆ ŚCIANY= DS	WYMIARY WEWNĘTRZNE= VO	Ce
125 →	72	100

wymiar w mm

KASETY NIESTANDARDOWE

- ▶ Kasety o świetle przejścia powyżej 1000 mm do 1200 mm.
- ▶ Kasety powyżej wys. standardowej do 2600 mm.
- ▶ Promień od 1000 do 5000 mm.

UWAGI

- ▶ Maksymalna grubość drzwi w kasecie to 40 mm.
- ▶ Max waga skrzydła do 80 kg.
- ▶ Przy zamówieniu należy określić stronę lewą SX lub prawą DX.

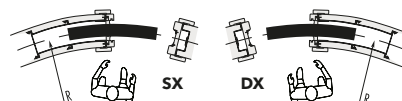

- * Sugerowany otwór montażowy C+20mm, H1+10mm (od poziomu gotowej podłogi).

ECLISSE CIRCULAR OŚCIEŻNICOWA

DO ŚCIANKI GIPS-KARTON

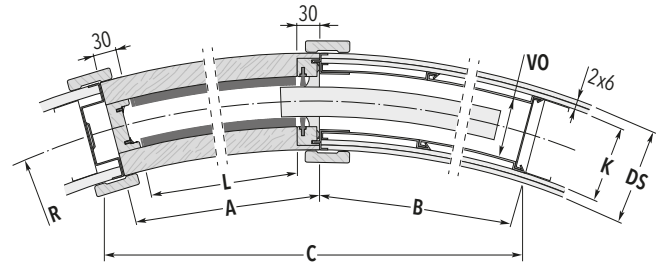
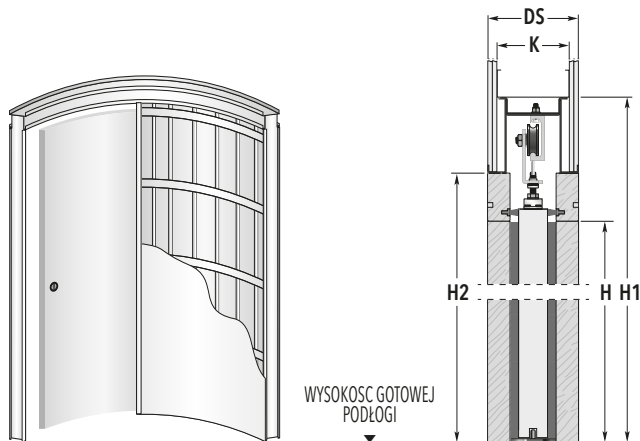

WYMIARY KASETY STANDARDOWEJ

PROMIEN R	ŚWIATŁO PRZEJŚCIA L x H	WYMIARY ZEWNĘTRZNE		
		C x H1	A	B
1000 →	600 x 2000/2100	1250 x 2158/2258	660	650
	700 x 2000/2100	1390 x 2158/2258	760	735
	800 x 2000/2100	1545 x 2158/2258	860	860
	900 x 2000/2100	1650 x 2158/2258	960	940
	1000 x 2000/2100	1760 x 2158/2258	1060	1055
1200 →	600 x 2000/2100	1295 x 2158/2258	660	665
	700 x 2000/2100	1450 x 2158/2258	760	755
	800 x 2000/2100	1600 x 2158/2258	860	840
	900 x 2000/2100	1770 x 2158/2258	960	970
	1000 x 2000/2100	1890 x 2158/2258	1060	1055
1300 →	600 x 2000/2100	1305 x 2158/2258	660	670
	700 x 2000/2100	1470 x 2158/2258	760	760
	800 x 2000/2100	1625 x 2158/2258	860	850
	900 x 2000/2100	1775 x 2158/2258	960	935
	1000 x 2000/2100	1940 x 2158/2258	1060	1065
1500 →	600 x 2000/2100	1330 x 2158/2258	660	675
	700 x 2000/2100	1500 x 2158/2258	760	770
	800 x 2000/2100	1665 x 2158/2258	860	860
	900 x 2000/2100	1825 x 2158/2258	960	950
	1000 x 2000/2100	1975 x 2158/2258	1060	1040

PROMIEN R	ŚWIATŁO PRZEJŚCIA L x H	WYMIARY ZEWNĘTRZNE		
		C x H1	A	B
1700 →	600 x 2000/2100	1300 x 2158/2258	660	640
	700 x 2000/2100	1480 x 2158/2258	760	730
	800 x 2000/2100	1695 x 2158/2258	860	870
	900 x 2000/2100	1865 x 2158/2258	960	965
	1000 x 2000/2100	2025 x 2158/2258	1060	1055
1800 →	600 x 2000/2100	1350 x 2158/2258	660	685
	700 x 2000/2100	1530 x 2158/2258	760	780
	800 x 2000/2100	1705 x 2158/2258	860	870
	900 x 2000/2100	1875 x 2158/2258	960	965
	1000 x 2000/2100	2040 x 2158/2258	1060	1055
2000 →	600 x 2000/2100	1360 x 2158/2258	660	690
	700 x 2000/2100	1540 x 2158/2258	760	785
	800 x 2000/2100	1720 x 2158/2258	860	880
	900 x 2000/2100	1900 x 2158/2258	960	970
	1000 x 2000/2100	2070 x 2158/2258	1060	1065

GRUBOŚĆ ŚCIANY= DS

WYMIARY WEWNĘTRZNE= VO

PROFILE= K

125

72

100

wymiary w mm

KASETY NIESTANDARDOWE

- ▶ Kasety o świetle przejścia powyżej 1000 mm do 1200 mm.
- ▶ Kasety powyżej wys. standardowej do 2600 mm.
- ▶ Promień od 1000 do 5000 mm.

UWAGI

- ▶ Maksymalna grubość drzwi w kasecie to 40 mm.
- ▶ Max waga skrzydła do 80 kg.
- ▶ Zaleca się zastosowanie po 2 płyty g/k o grubości 6 mm na dwie strony kasety.
- ▶ Always specify the opening direction.

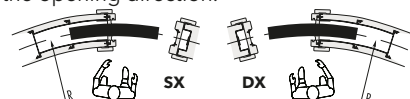

- * Sugerowany otwór montażowy C+20mm, H1+10mm (od poziomu gotowej podłogi).

ECLISSE CIRCULAR PODWÓJNA OŚCIEŻNICOWA

DO MOKREGO TYNKU

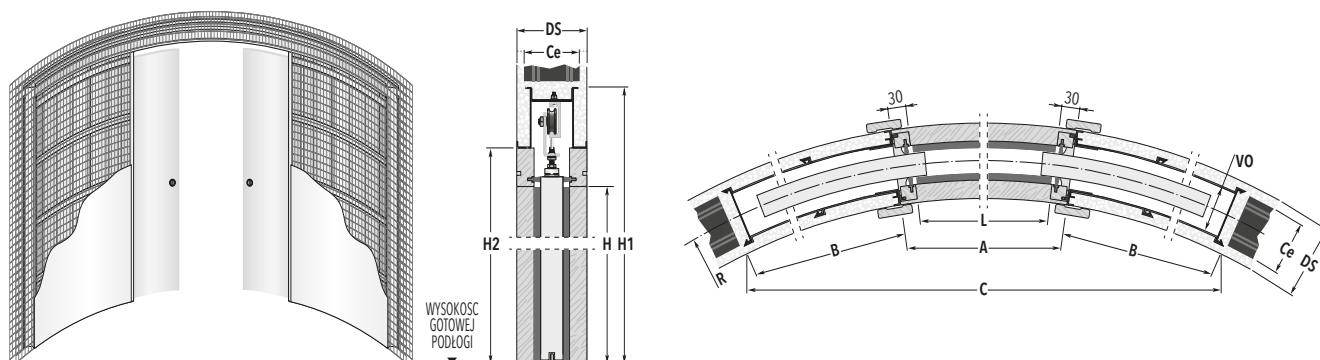

WYMIARY KASETY STANDARDOWEJ

PROMIEN R	ŚWIATŁO PRZEJŚCIA L x H	WYMIARY ZEWNĘTRZNE			PROMIEN R	ŚWIATŁO PRZEJŚCIA L x H	WYMIARY ZEWNĘTRZNE		
		C x H1	A	B			C x H1	A	B
1000 →	1200 x 2000/2100	1870 x 2158/2258	1260	695	1700 →	1200 x 2000/2100	2330 x 2158/2258	1260	640
	1400 x 2000/2100	1840 x 2158/2258	1460	820		1400 x 2000/2100	2660 x 2158/2258	1460	780
1200 →	1200 x 2000/2100	2115 x 2158/2258	1260	665		1600 x 2000/2100	2885 x 2158/2258	1660	870
	1400 x 2000/2100	2265 x 2158/2258	1460	800		1800 x 2000/2100	3065 x 2158/2258	1860	965
	1600 x 2000/2100	2295 x 2158/2258	1660	930		2000 x 2000/2100	3225 x 2158/2258	2060	1100
1300 →	1800 x 2000/2100	2180 x 2158/2258	1860	1055	1200 x 2000/2100	2355 x 2158/2258	1260	640	
	1200 x 2000/2100	2180 x 2158/2258	1260	670	1400 x 2000/2100	2685 x 2158/2258	1460	780	
	1400 x 2000/2100	2345 x 2158/2258	1460	760	1600 x 2000/2100	2930 x 2158/2258	1660	875	
	1600 x 2000/2100	2460 x 2158/2258	1660	895	1800 x 2000/2100	3135 x 2158/2258	1860	970	
	1800 x 2000/2100	2455 x 2158/2258	1860	1025	2000 x 2000/2100	3325 x 2158/2258	2060	1105	
1500 →	2000 x 2000/2100	2320 x 2158/2258	2060	1150	1200 x 2000/2100	2385 x 2158/2258	1260	645	
	1200 x 2000/2100	2300 x 2158/2258	1260	680	1400 x 2000/2100	2760 x 2158/2258	1460	785	
	1400 x 2000/2100	2520 x 2158/2258	1460	770	1600 x 2000/2100	3030 x 2158/2258	1660	880	
	1600 x 2000/2100	2730 x 2158/2258	1660	910	1800 x 2000/2100	3275 x 2158/2258	1860	975	
	1800 x 2000/2100	2835 x 2158/2258	1860	1000	2000 x 2000/2100	3480 x 2158/2258	2060	1070	
2000 x 2000/2100	2875 x 2158/2258	2060	1130						

GRUBOŚĆ ŚCIANY= DS	WYMIARY WEWNĘTRZNE= VO	Ce
125 →	72	100

wymiary w mm

NON STANDARD SIZES

- ▶ Kasety o świetle przejścia powyżej 2000 mm do 2400 mm.
- ▶ Kasety powyżej wys. standardowej do 2600 mm.
- ▶ Promień od 1000 do 5000 mm.

NOTES

- ▶ Maksymalna grubość drzwi w kasecie to 40 mm.
- ▶ Max waga skrzydła do 80 kg.
- * Sugerowany otwór montażowy C+20mm, H1+10mm (od poziomu gotowej podłogi).

ECLISSE CIRCULAR PODWÓJNA OŚCIEŻNICOWA

DO ŚCIANKI GIPS-KARTON

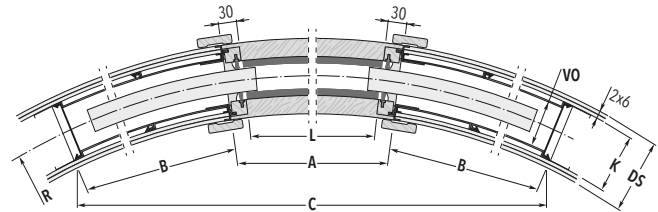
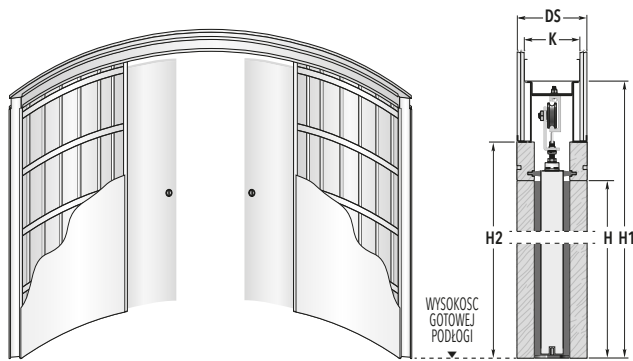

WYMIARY KASETY STANDARDOWEJ

PROMIEN R	ŚWIATŁO PRZEJŚCIA L x H	WYMIARY ZEWNĘTRZNE		
		C x H1	A	B
1000 →	1200 x 2000/2100	1870 x 2158/2258	1260	695
	1400 x 2000/2100	1840 x 2158/2258	1460	820
1200 →	1200 x 2000/2100	2115 x 2158/2258	1260	665
	1400 x 2000/2100	2265 x 2158/2258	1460	800
	1600 x 2000/2100	2295 x 2158/2258	1660	930
	1800 x 2000/2100	2180 x 2158/2258	1860	1055
1300 →	1200 x 2000/2100	2180 x 2158/2258	1260	670
	1400 x 2000/2100	2345 x 2158/2258	1460	760
	1600 x 2000/2100	2460 x 2158/2258	1660	895
	1800 x 2000/2100	2455 x 2158/2258	1860	1025
	2000 x 2000/2100	2320 x 2158/2258	2060	1150
1500 →	1200 x 2000/2100	2300 x 2158/2258	1260	680
	1400 x 2000/2100	2520 x 2158/2258	1460	770
	1600 x 2000/2100	2730 x 2158/2258	1660	910
	1800 x 2000/2100	2835 x 2158/2258	1860	1000
	2000 x 2000/2100	2875 x 2158/2258	2060	1130

PROMIEN R	ŚWIATŁO PRZEJŚCIA L x H	WYMIARY ZEWNĘTRZNE		
		C x H1	A	B
1700 →	1200 x 2000/2100	2330 x 2158/2258	1260	640
	1400 x 2000/2100	2660 x 2158/2258	1460	780
	1600 x 2000/2100	2885 x 2158/2258	1660	870
	1800 x 2000/2100	3065 x 2158/2258	1860	965
1800 →	2000 x 2000/2100	3225 x 2158/2258	2060	1100
	1200 x 2000/2100	2355 x 2158/2258	1260	640
	1400 x 2000/2100	2685 x 2158/2258	1460	780
	1600 x 2000/2100	2930 x 2158/2258	1660	875
	1800 x 2000/2100	3135 x 2158/2258	1860	970
2000 →	2000 x 2000/2100	3325 x 2158/2258	2060	1105
	1200 x 2000/2100	2385 x 2158/2258	1260	645
	1400 x 2000/2100	2760 x 2158/2258	1460	785
	1600 x 2000/2100	3030 x 2158/2258	1660	880
	1800 x 2000/2100	3275 x 2158/2258	1860	975
	2000 x 2000/2100	3480 x 2158/2258	2060	1070

GRUBOŚĆ ŚCIANY= DS	WYMIARY WEWNĘTRZNE= VO	PROFILE= K
125 →	72	100

wymiary w mm

NON STANDARD SIZES

- ▶ Kasety o świetle przejścia powyżej 2000 mm do 2400 mm.
- ▶ Kasety powyżej wys. standardowej do 2600 mm.
- ▶ Promień od 1000 do 5000 mm.

NOTES

- ▶ Maksymalna grubość drzwi w kasecie to 40 mm.
- ▶ Max waga skrzydła do 80 kg.
- ▶ Zaleca się zastosowanie po 2 płyty g/k o grubości 6 mm na dwie strony kasety.
- * Sugerowany otwór montażowy C+20mm, H1+10mm (od poziomu gotowej podłogi).

ECLISSE ZACHODZĄCA

ZALETY

Kaseta ECLISSE ZACHODZĄCA sprawdza się w sąsiadujących ze sobą pomieszczeniach tworząc ciąg komunikacyjny.

Pozwala na ukrycie w jednej ścianie dwóch równoległych skrzydeł.

Doskonała do niewielkich powierzchni.





ECLISSE ZACHODZĄCA
Wersja do MOKREGO TYNKU

ŚWIATŁO PRZEJŚCIA
L=590+590÷990+990 mm
L=610+610÷1010+1010 mm
H=1000÷2700 mm



ECLISSE ZACHODZĄCA
Wersja do ŚCIANKI GIPS-KARTON

ŚWIATŁO PRZEJŚCIA
L=590+590÷990+990 mm
L=610+610÷1010+1010 mm
H=1000÷2700 mm

ECLISSE ZACHODZĄCA OŚCIEŻNICOWA

DO MOKREGO TYNKU

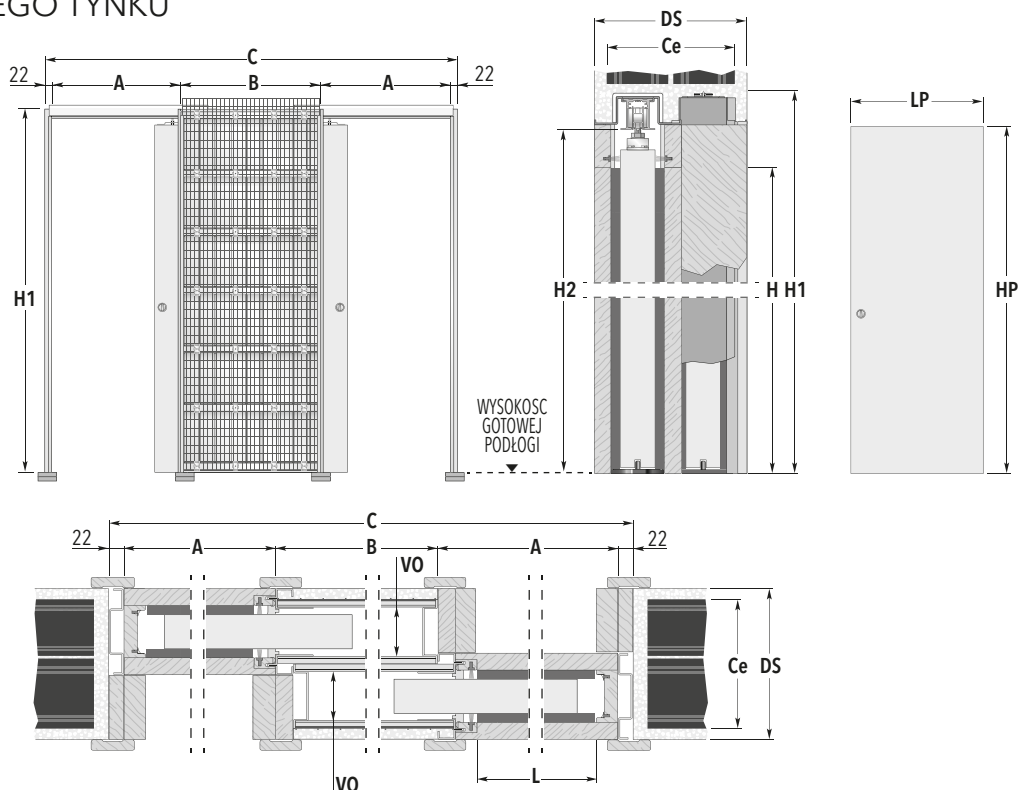

WYMIARY KASETY STANDARDOWEJ

KOD	ŚWIATŁO PRZEJŚCIA L x H	WYMIARY ZEWNĘTRZNE			WYMIARY SKRZYDŁA*	
		C x H1	A	B	LP	HP
ZT60	590+590 x 2020	2004 x 2125	650	660	615 - 635	2030 - 2040
ZT70	690+690 x 2020	2304 x 2125	750	760	715 - 735	2030 - 2040
ZT80	790+790 x 2020	2744 x 2125	850	860	815 - 835	2030 - 2040
ZT90	890+890 x 2020	2904 x 2125	950	960	915 - 935	2030 - 2040
ZT100	990+990 x 2020	3204 x 2125	1050	1060	1015 - 1035	2030 - 2040
GRUBOŚĆ ŚCIANY= DS		WYMIARY WEWNĘTRZNE= VO			Ce	
175 →		54			W/G DECYZJI WYKONAWCY	
225 →		79				

wymiary w mm

LEGENDA

- A** Światło przejścia bez ościeżnic
- B** Wymiar kieszeni kasety
- C** Całkowita szerokość kasety
- H** Światło przejścia po założeniu ościeżnic
- H1** Całkowita wysokość kasety
- H2** Odległość od gotowej podłogi do szyny aluminiowej - 2075 mm dla kasety standardowej
- LP** Szerokość skrzydła
- HP** Wysokość skrzydła
- L** Światło przejścia po założeniu ościeżnic
- DS** Całkowita grubość z tynkiem
- VO** Wewnętrzna przestrzeń kasety 54 lub 79 mm
- Ce** Grubość pustaków, cegły itp.

UWAGI

- ▶ Niestandardowa szerokość kasety A do 1270 mm, niestandardowa wysokość kasety H1 do 2790 mm (skrzydło powinno być niższe o 75 mm od H1).
- ▶ Maksymalna grubość drzwi w kasecie to 40 mm dla grubości kasety 175 mm (włącznie z ewentualnymi wystającymi ramkami przyszybowymi).
- ▶ Dla kaset standardowych oraz niestandardowych w przypadku wagi skrzydła powyżej 100 kg zalecamy zastosowanie specjalnych wózków do wagi 150 kg.
- ▶ Wymiary kasety dopasowane są do skrzydeł bezprzylgowych, standardowych dostępnych na rynku.
- * Wymiary w tabelkach dotyczą drzwi drewnianych.
- ▶ Należy wskazać stronę kasety A lub B.



- * Sugerowany otwór montażowy C+20mm, H1+10mm (od poziomu gotowej podłogi).

AKCESORIA

- ▶ Spowalniacz ECLISSE BIAS
- ▶ Spowalniacz dwukierunkowy ECLISSE BIAS DS
- ▶ Samozamykacz
- ▶ Motoryzacja EMOTION
- ▶ Profil ochronny drzwi
- ▶ ECLISSE PUSH&PULL C

ECLISSE ZACHODZĄCA OŚCIEŻNICOWA

DO ŚCIANKI GIPS-KARTON

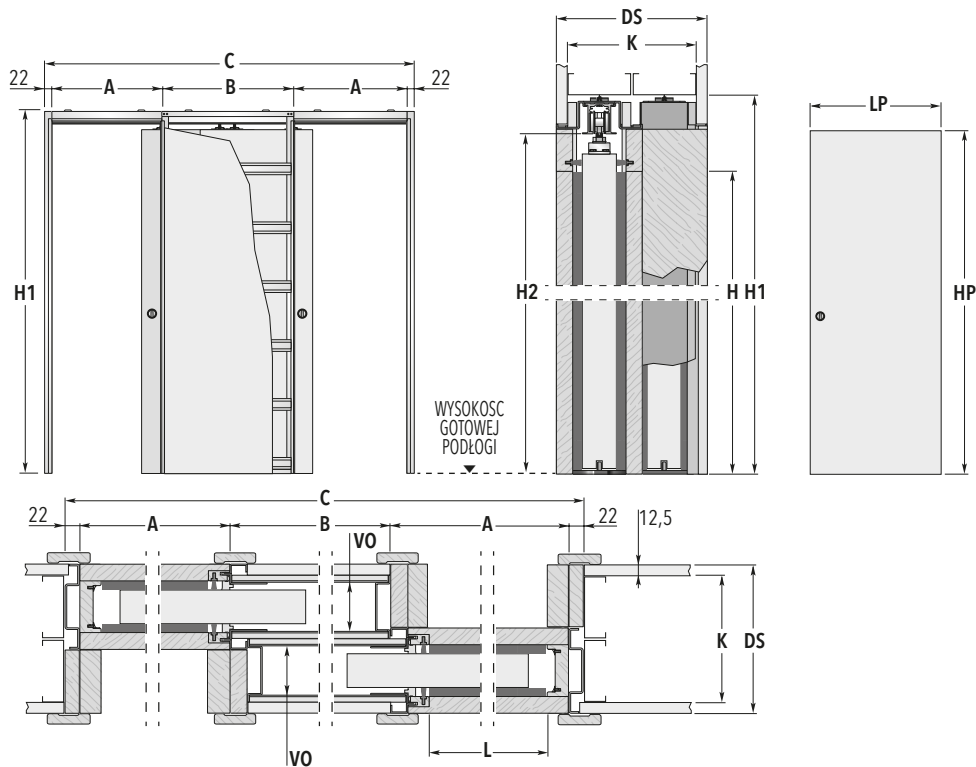

WYMIARY KASETY STANDARDOWEJ

KOD	ŚWIATŁO PRZEJŚCIA L x H	WYMIARY ZEWNĘTRZNE			WYMIARY SKRZYDŁA*	
		C x H1	A	B	LP	HP
ZG60	590+590 x 2020	2004 x 2120	650	660	615 - 635	2030 - 2040
ZG60 Plus	610+610 x 2020	2074 x 2120	670	690	625 - 644	2030 - 2040
ZG70	690+690 x 2020	2304 x 2120	750	760	715 - 735	2030 - 2040
ZG70 Plus	710+710 x 2020	2374 x 2120	770	790	725 - 744	2030 - 2040
ZG80	790+790 x 2020	2604 x 2120	850	860	815 - 835	2030 - 2040
ZG80 Plus	810+810 x 2020	2674 x 2120	870	890	825 - 844	2030 - 2040
ZG90	890+890 x 2020	2904 x 2120	950	960	915 - 935	2030 - 2040
ZG90 Plus	910+910 x 2020	2974 x 2120	970	990	925 - 944	2030 - 2040
ZG100	990+990 x 2020	3204 x 2120	1050	1060	1015 - 1035	2030 - 2040
ZG100 Plus	1010+1010 x 2020	3274 x 2120	1070	1090	1025 - 1044	2030 - 2040

GRUBOŚĆ ŚCIANY= DS	WYMIARY WEWNĘTRZNE= VO	PROFILE= K
175 →	54	75
225 →	79	100

wymiary w mm

LEGENDA	UWAGI	AKCESORIA
A Światło przejścia bez ościeżnic B Wymiar kieszeni kasety C Całkowita szerokość kasety H Światło przejścia po założeniu ościeżnic H1 Całkowita wysokość kasety H2 Odległość od gotowej podłogi do szyny aluminiowej - 2075 mm dla kasety standardowej LP Szerokość skrzydła HP Wysokość skrzydła L Światło przejścia po założeniu ościeżnic DS Całkowita grubość kasety z płytą g/k 175 lub 225 mm VO Wewnętrzna przestrzeń kasety 54 lub 79 mm K Profile g/k 75 lub 100 mm	<ul style="list-style-type: none"> ▶ Niestandardowa szerokość kasety A do 1270 mm, niestandardowa wysokość kasety H1 do 2790 mm (skrzydło powinno być niższe o 75 mm od H1). ▶ Maksymalna grubość drzwi w kasecie to 40 mm dla grubości kasety 175 mm (włącznie z ewentualnymi wystającymi ramkami przyszybowymi). ▶ Dla kaset standardowych oraz niestandardowych w przypadku wagi skrzydła powyżej 100 kg zalecamy zastosowanie specjalnych wózków do wagi 150 kg. ▶ Wymiary kasety dopasowane są do skrzydeł bezprzylgowych, standardowych dostępnych na rynku. * Wymiary w tabelkach dotyczą drzwi drewnianych. ▶ Należy wskazać stronę kasety A lub B. 	<ul style="list-style-type: none"> ▶ Spowalniacz ECLISSE BIAS ▶ Spowalniacz dwukierunkowy ECLISSE BIAS DS ▶ Samozamykacz ▶ Motoryzacja EMOTION ▶ Profil ochronny drzwi ▶ ECLISSE PUSH&PULL C

ACOUSTIC

DRZWI DŹWIĘKOSZCZELNE

WIĘKSZA PRZESTRZEŃ NA CISZĘ

System drzwi przesuwnych ECLISSE ACOUSTIC został zaprojektowany celem zmniejszenia przepływu hałasu pomiędzy pomieszczeniami, w których jest zamontowany. Kasetę posiada wszelkie dotychczasowe zalety systemów ECLISSE, a dodatkowo eliminuje problem przepływu niechcianych dźwięków.



Drzwi otwarte

1

Drzwi zamknięte

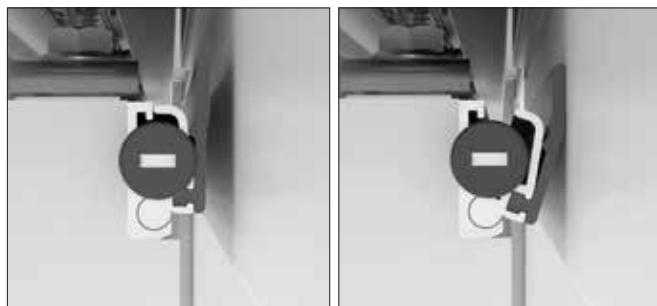

Listwa dociskowa górna

Zamontowana jest w górnej powierzchni skrzydła. W momencie zamknięcia drzwi listwa przesuwa się w kierunku ościeżnicy nadając szczelność.

Drzwi otwarte

2

Drzwi zamknięte

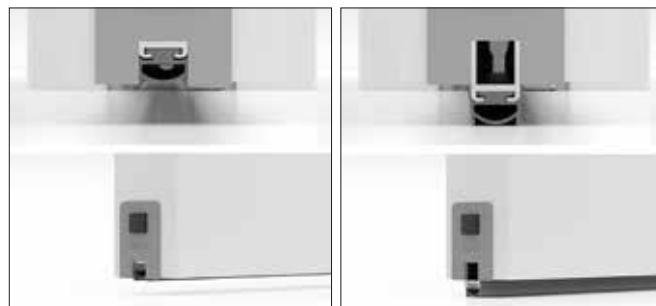

Próg opadający

Umieszczony jest w dolnej krawędzi skrzydła. W momencie zamykania drzwi próg opada uszczelniając przejście.

DANE TECHNICZNE

Redukcja hałasu o 38 dB (-1; -3)

Test przeprowadzony z kasetą zamontowaną zgodnie ze sztuką budowlaną, światło przejścia 890x2030 mm

Normy referencyjne

Norma badania UNI EN ISO 10140 - 2 Pomiar laboratoryjny izolacji hałasu budynków i elementów budynku - część 2: pomiar izolacji akustycznej drogą powietrzną.

Norma klasyfikacji UNI EN ISO 717 - 1 Ocena izolacji akustycznej w budynku i elementach budynku - część 1: izolacja akustyczna



5 Panel drzwiowy
Skrzydło gwarantuje wysoką izolację akustyczną. Grubość 40 mm. W komplecie posiada uszczelki dociskowe. Dostępne w wykończeniach: fornir naturalny lub malowane w kolorystyce RAL lub NCS.

6 Ościeżnica
Wykonane z płyty MDF. Dostępne w wykończeniach: fornir naturalny lub malowane w kolorystyce RAL lub NCS.

Drzwi otwarte — **3** — Drzwi zamknięte

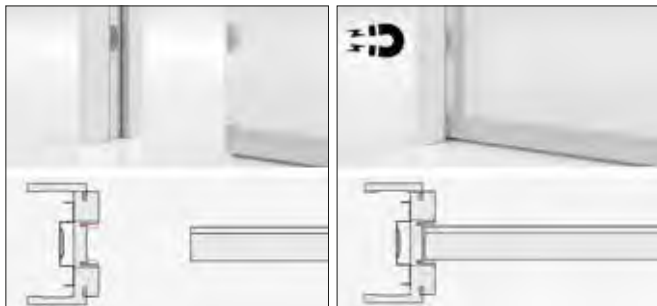

Magnesy

Są niezbędnym elementem systemu. Zamocowane na przedniej krawędzi drzwi oraz na słupku dobojowym ościeżnicy. Ich zadaniem jest dociśnięcie i przytrzymanie skrzydła przy ościeżnicy.

Drzwi otwarte — **4** — Drzwi zamknięte

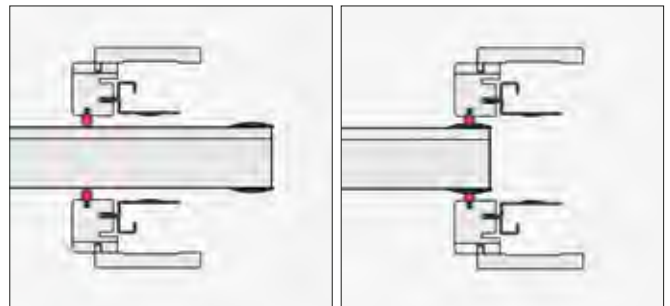

Aluminiowe adaptory uszczelniające

Montowane na skrzydle w jego tylnej części, w pionie. Ich zadaniem jest uszczelnienie drzwi po zamknięciu w miejscu styku z kieszenią kasety.

DOSTĘPNE RODZAJE I KOMPATYBILNOŚĆ

Dostępne rozmiary i wersje

ECLISSE ACOUSTIC można zastosować w modelach: POJEDYNCZA i LUCE, w wersjach do mokrego tynku i ścianki gipsowo-kartonowej oraz EWOLUTO, o szerokościach od 600 do 1000 mm i wysokości od 2000 do 2400 mm.

ACOUSTIC

ACOUSTIC ZESTAW - ZASTOSOWANIA MOKREGO TYNKU

ECLISSE POJEDYNCZA - Całkowita grubość ściany 100/125/150 mm

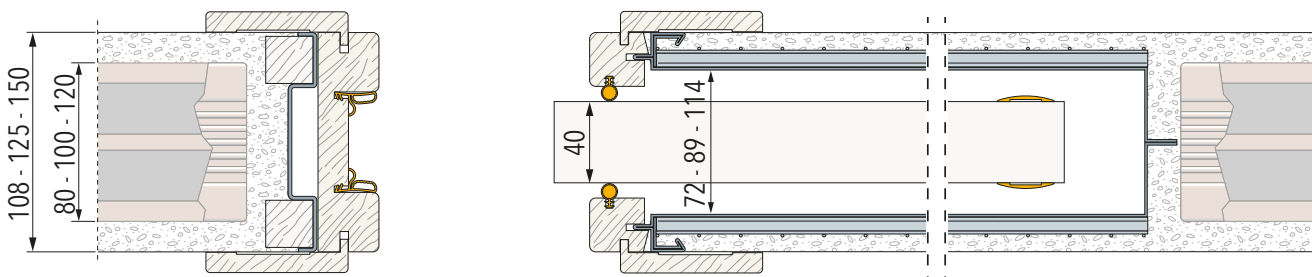

ECLISSE LUCE POJEDYNCZA - Całkowita grubość ściany 150 mm

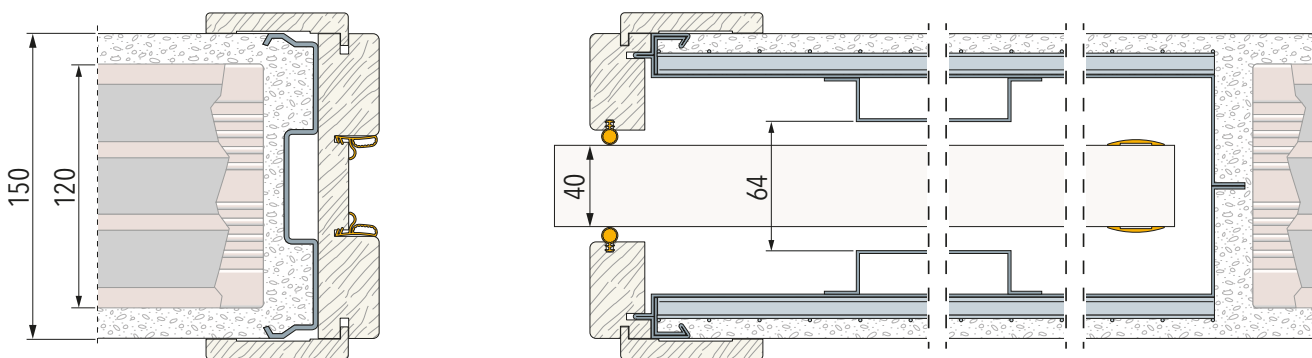

ECLISSE EWOLUTO - Całkowita grubość ściany 150 mm

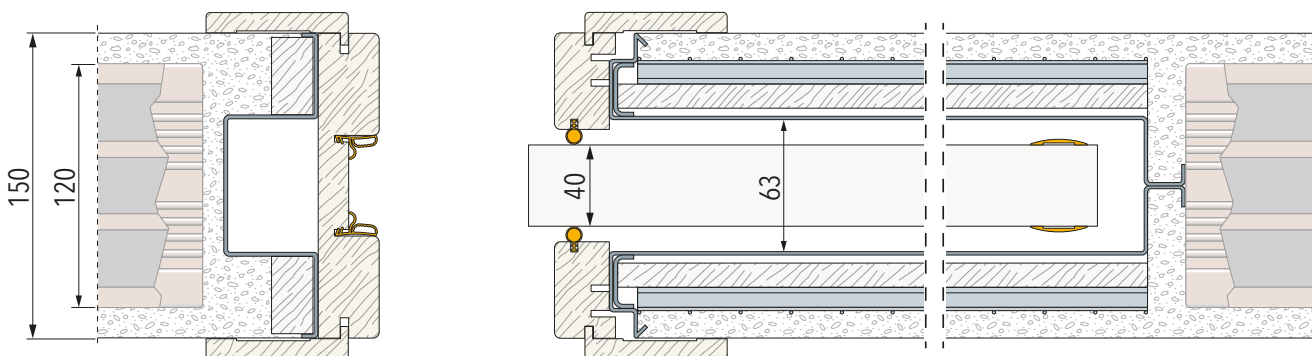

ACOUSTIC

ACOUSTIC ZESTAW - ZASTOSOWANIA ŚCIANKI GIPS-KARTON

ECLISSE POJEDYNCZA Płyta G/K pojedyncza - Całkowita grubość ściany 125 mm

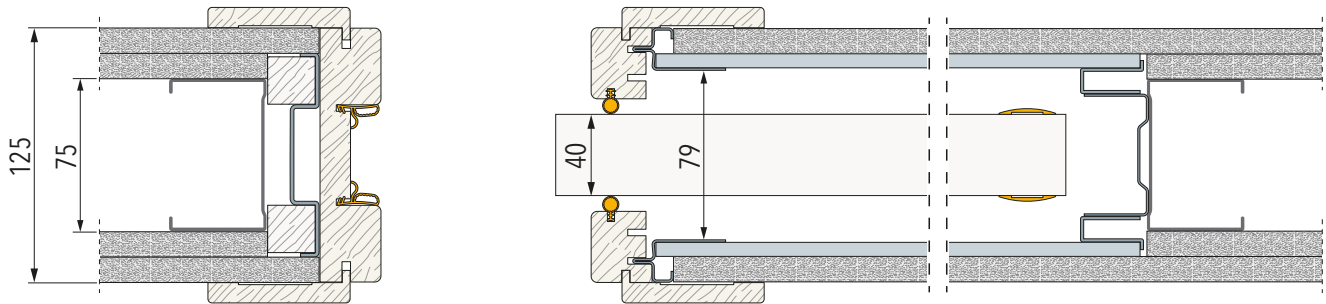

ECLISSE POJEDYNCZA Płyta G/K podwójna - Całkowita grubość ściany 125 mm

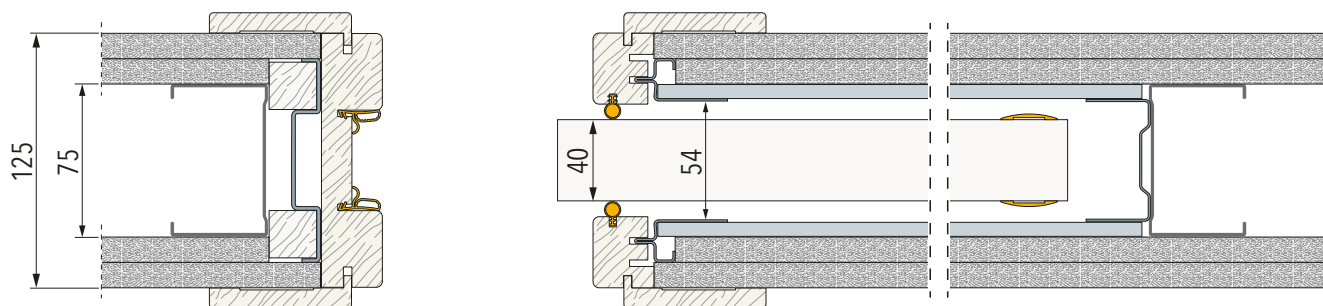

ECLISSE POJEDYNCZA Płyta G/K podwójna - Całkowita grubość ściany 150 mm

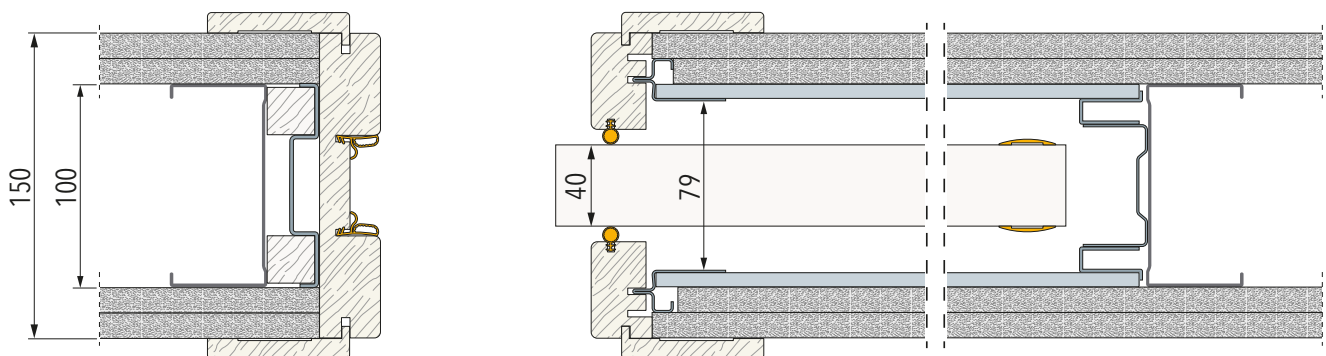

ECLISSE LUCE POJEDYNCZA Płyta G/K pojedyncza - Całkowita grubość ściany 150 mm

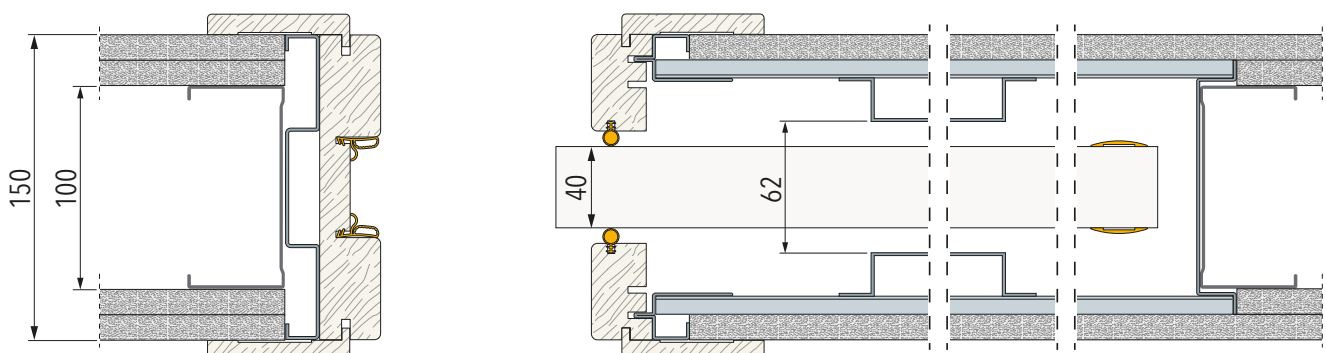

ECLISSE KOLEKCJA SYNTESIS

SYSTEMY BEZOŚCIEŻNICOWE



ECLISSE
SYNTESIS LINE
Kolekcja drzwi przesuwnych pojedynczych w systemie bezościeżnicowym

62



ECLISSE
SYNTESIS LINE PODWÓJNA
Kolekcja drzwi przesuwnych podwójnych w systemie bezościeżnicowym

68



ECLISSE
SYNTESIS LUCE
Kolekcja kaset drzwi przesuwnych pojedynczych bezościeżnicowych przygotowanych do poprowadzenia okablowania

72



ECLISSE
SYNTESIS LUCE PODWÓJNA
Kolekcja kaset drzwi przesuwnych podwójnych bezościeżnicowych przygotowanych do poprowadzenia okablowania

74



ECLISSE
MIMESI
Anodowany profil aluminiowy

79

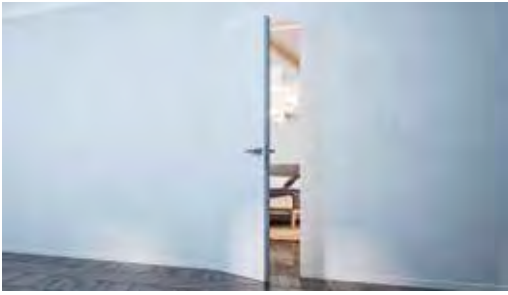

ECLISSE
**DRZWI UKRYTE SYNTESIS
 STANDARD 40 SLIM
 STANDARD 40
 BATTENTE 45
 BATTENTE 50**

Drzwi rozwierane ukryte w ścianie

80



ECLISSE
**DRZWI UKRYTE SYNTESIS
 Z ELEKTROZACZPEM**

Drzwi rozwierane ukryte
 z elektrozaczepem

112



ECLISSE
**DRZWI UKRYTE SYNTESIS
 SKOŚNE**

Idealne rozwiązanie do skośnych sufitów,
 strychów lub przestrzeni pod schodami

113



SCHOWKI ZLICOWANE ZE ŚCIANĄ

Drzwiczki rozwierane, ukryte w ścianie
 schowki

114

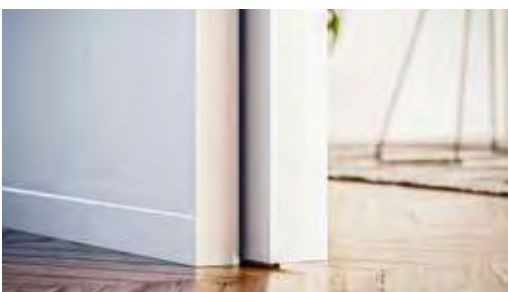

**LISTWA
 PRZYPODŁOGOWA**

Ukryta w ścianie listwa przypodłogowa

141

ECLISSE KOLEKCJA SYNTESIS

SYSTEMY BEZOŚCIEŻNICOWE



1

WSTĘPNIE OBROBIONY PROFIL

Nowy profil pokryty żywicą wymaga znacznie cieńszej warstwy tynku na obwodzie otworu kasety, skraca czas schnięcia, a tym samym skraca czas montażu.

2

PUNKTY ELEKTRYCZNE W OPATENTOWANYM SYSTEMIE

W kasecie SYNTESIS LUCE podwójnej można zamontować nawet 10 puszek elektrycznych (po 5 na każdej ze stron kasety).

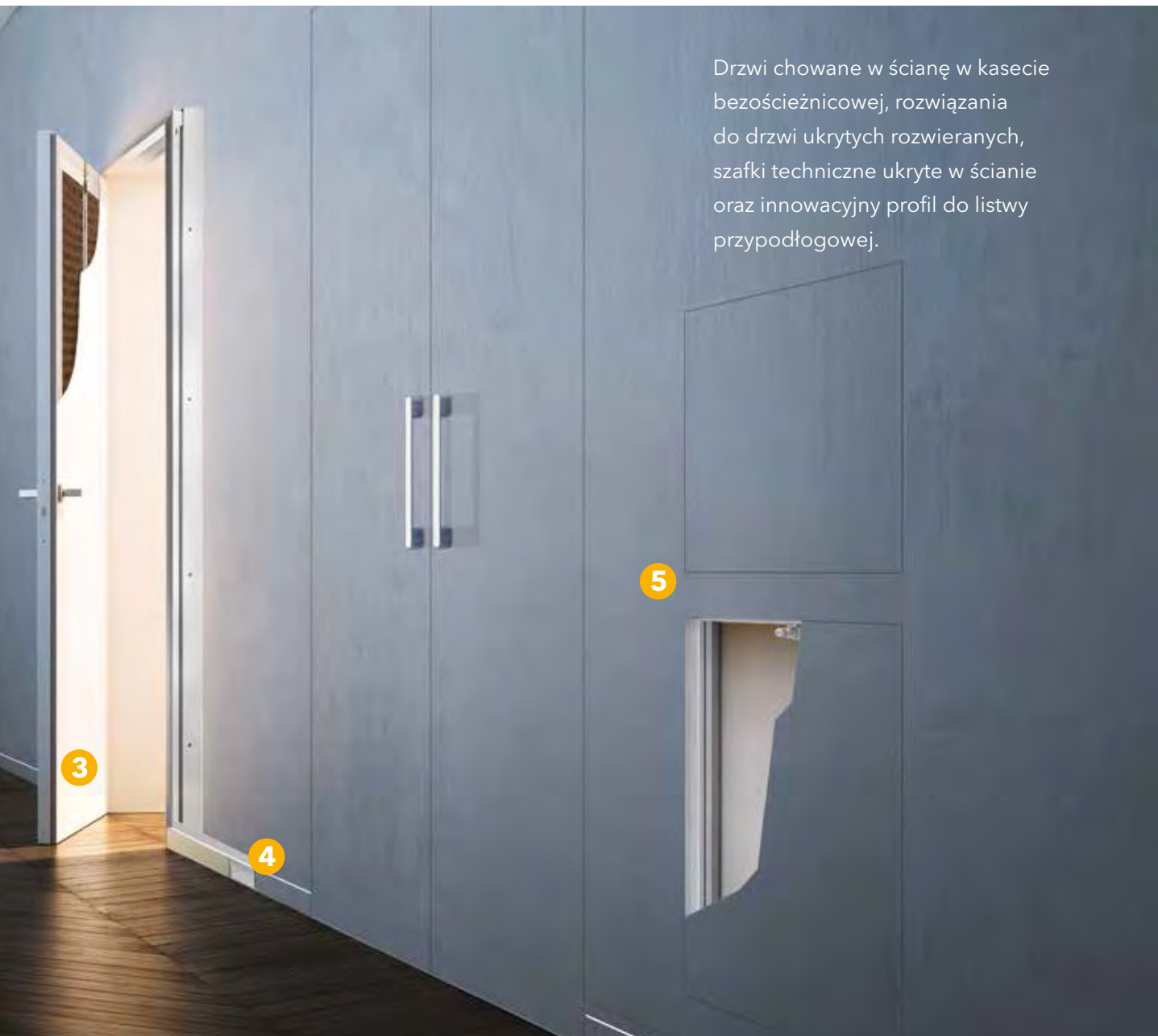

Drzwi chowane w ścianę w kasecie bezościeżnicowej, rozwiązania do drzwi ukrytych rozwieranych, szafki techniczne ukryte w ścianie oraz innowacyjny profil do listwy przypodłogowej.

3

UKRYTE SZCZEGÓŁY

Możliwość przygotowania drzwi ukrytych rozwieranych w wersji do tapetowania lub malowania. Niektóre modele skrzydeł wyposażone są w mechanizm umożliwiający prostowanie drzwi.

4

TOTALNY EFEKT JEDNOŚCI

ECLISSE opracowała innowacyjny profil do listwy przypodłogowej, która tworzy jedną płaszczyznę ze ścianą. Takie rozwiązanie umożliwia dostawienie mebli do ściany oraz zapobiega gromadzeniu się kurzu na listwie. Istnieje możliwość zamontowania oświetlenia LED!

5

UKRYTE SZAFKI TECHNICZNE

Profile do wykonania szafek technicznych przeznaczonych pod elektrykę, hydraulikę, a także małych schowków gospodarczych. Ukryte drzwiczki otwierane na zasadzie PUSH-PULL nie posiadają uchwytów.

ECLISSE SYNTESIS LINE

ZALETY

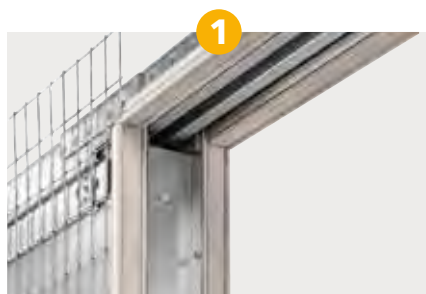

Zintegrowana konstrukcja pokryta żywicą

Pionowe słupki kasety, belka górna i aluminiowy słupek dobojowy kasety są wstępnie obrobione specjalną żywicą, która wspomaga przyczepność ostatniej warstwy wykończeniowej gipsu lub tynku.

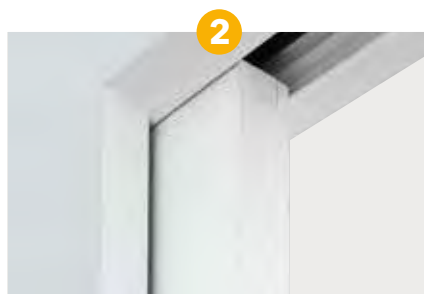

Uszczelki poziome górne

Mogą być malowane na dowolny kolor. Malując je w kolorze ściany uzyskujemy niezwykle efekt estetyczny.



Nowy system zamocowania skrzydła w kasecie

Rys. A - stalowy kątownik mocowany do tylnej krawędzi skrzydła. Rys. B - prowadnik dolny mocowany do kasety na "wcisk". Brak konieczności wiercenia w posadzce lub terakocie.



4

Stalowy łącznik

Odporne na zniekształcenia połączenia górnej belki kasety z elementami pionowymi kasety.



5

Wzmocnione słupki pionowe

Nowe profile aluminiowe o 40% stabilniejsze i bardziej wytrzymałe od poprzednich wersji.



6

Solidne połączenia

Słupek dobojowy połączony jest z górną belką kasety za pomocą stalowych kątowników.



ECLISSE SYNTESIS LINE
Wersja do MOKREGO TYNKU
pojedyncza lub podwójna

ŚWIATŁO PRZEJŚCIA

A=600÷1300 mm
H=1000÷2700 mm

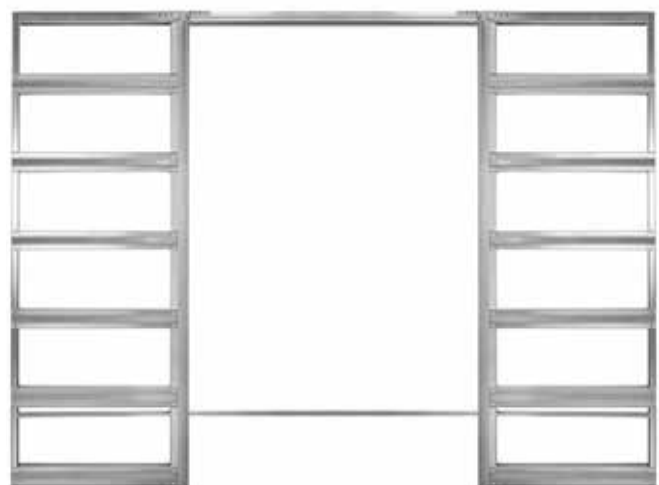

ECLISSE SYNTESIS LINE PODWÓJNA
Wersja do ŚCIANKI GIPS-KARTON
pojedyncza lub podwójna

ŚWIATŁO PRZEJŚCIA

A=600+600 ÷1300+1300 mm
H=1000÷2700 mm

ECLISSE SYNTESIS LINE

DO MOKREGO TYNKU

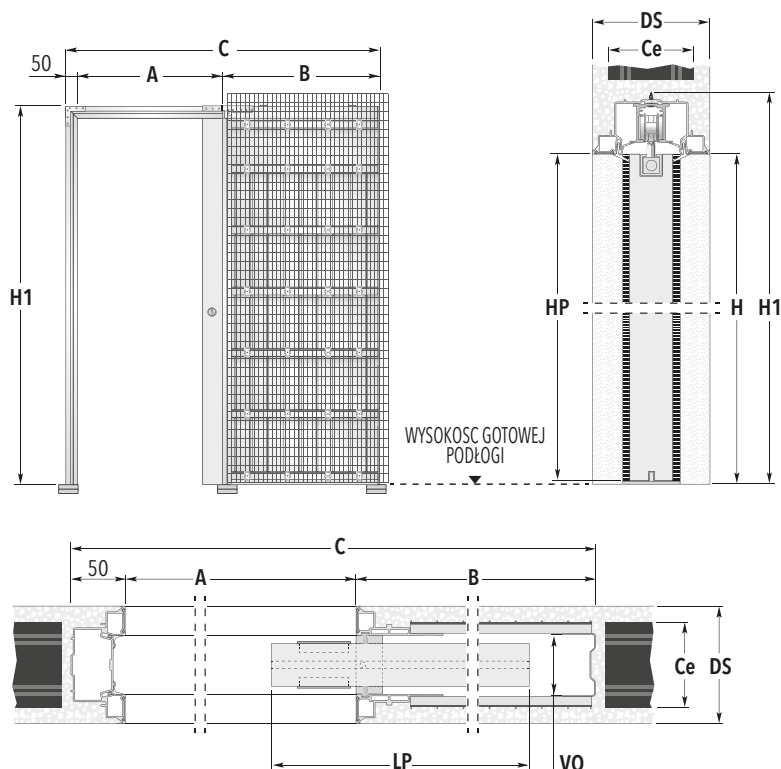

UWAGA

W górnej krawędzi skrzydła drewnianego należy wykonać nafrezowania w celu zamocowania skrzydła w kasecie.

Górne nafrezowania w skrzydle

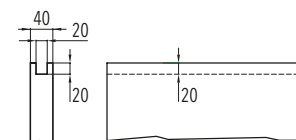
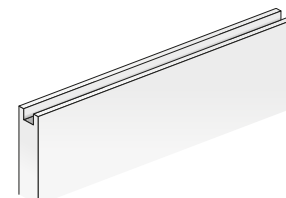

WYMIARY KASETY STANDARDOWEJ

KOD	ŚWIATŁO PRZEJŚCIA	WYMIARY ZEWNĘTRZNE		WYMIARY SKRZYDŁA*	
	A x H	B	C x H1	LP	HP
ST60	600 x 2048	750	1400 x 2108	625	2040
ST70	700 x 2048	850	1600 x 2108	725	2040
ST80	800 x 2048	950	1800 x 2108	825	2040
ST90	900 x 2048	1050	2000 x 2108	925	2040
ST100	1000 x 2048	1150	2200 x 2108	1025	2040
ST110	1100 x 2048	1250	2400 x 2108	1125	2040
ST120	1200 x 2048	1350	2600 x 2108	1225	2040
ST130	1300 x 2048	1450	2800 x 2108	1325	2040
GRUBOŚĆ ŚCIANY= DS		WYMIARY WEWNĘTRZNE= VO		Ce	
108 →		54		80	
125 →		54		100	
150 →		54		120	

wymiary w mm

LEGENDA

- A Światło przejścia
- B Wymiar kieszeni kasety
- C Całkowita szerokość kasety
- H Wysokość światła przejścia
- H1 Całkowita wysokość kasety
- LP Szerokość skrzydła
- HP Wysokość skrzydła
- DS Całkowita grubość kasety z tynkiem 108/125/150 mm
- VO Wewnętrzna przestrzeń kasety 54 mm
- Ce Grubość pustaków, cegły itp.

UWAGI

- ▶ Kasety w świetle przejścia od 600 mm do 1300 mm dotyczą szerokości przejścia A i od 1000 mm do 2700 mm dotyczą wysokości przejścia H. Wymiary pośrednie (np. A=650) kasety oraz drzwi tylko na zamówienie.
- ▶ Grubość kasety 125, 150 mm powyżej szerokości standardowej A oraz wysokości standardowej H1 2108 mm.
- ▶ Maksymalna grubość drzwi w kasecie to 40 mm.
- ▶ Max waga skrzydła do 100 kg.
- * Wymiary w tabelkach dotyczą drzwi drewnianych.
- ▶ ECLISSE zaleca aby po zamontowaniu skrzydło wystawało z kasety 80 mm.
- ▶ Regulowany tylny odbojnik - możliwość ustawienia pozycji skrzydła bez konieczności jego demontażu.
- ▶ **Skrzydło drewniane montowane w kasecie ECLISSE SYNTESIS LINE musi być niższe o 8-10 mm od światła przejścia H (wymiar od gotowej podłogi do profilu aluminiowego w górnej części kasety.**
- ▶ Powyższe ustalenie dotyczy skrzydła drewnianego.
- * Sugerowany otwór montażowy C+20mm, H1+10mm (od poziomu gotowej podłogi).

AKCESORIA

- ▶ ECLISSE SYNTESIS Listwa Przypodłogowa
- ▶ Spawalniacz ECLISSE BIAS
- ▶ Spawalniacz dwukierunkowy ECLISSE BIAS DS
- ▶ Profil ochronny drzwi
- ▶ ECLISSE PUSH&PULL S

ECLISSE SYNTESIS LINE

DO ŚCIANKI GIPS-KARTON

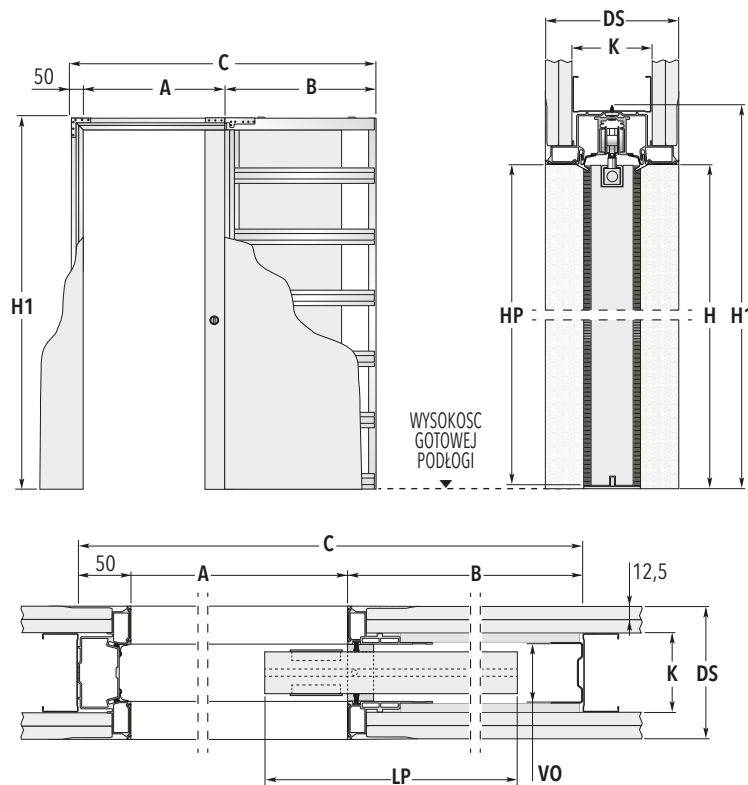

UWAGA

W górnej krawędzi skrzydła drewnianego należy wykonać nafrezowania w celu zamocowania skrzydła w kasecie.

Górne nafrezowania w skrzydle

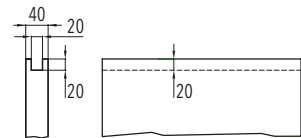
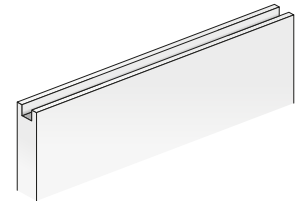

WYMIARY KASETY STANDARDOWEJ

KOD	ŚWIATŁO PRZEJŚCIA	WYMIARY ZEWNĘTRZNE		WYMIARY SKRZYDŁA*	
	A x H	B	C x H1	LP	HP
SG60	600 x 2048	750	1400 x 2108	625	2040
SG70	700 x 2048	850	1600 x 2108	725	2040
SG80	800 x 2048	950	1800 x 2108	825	2040
SG90	900 x 2048	1050	2000 x 2108	925	2040
SG100	1000 x 2048	1150	2200 x 2108	1025	2040
SG110	1100 x 2048	1250	2400 x 2108	1125	2040
SG120	1200 x 2048	1350	2600 x 2108	1225	2040
SG130	1300 x 2048	1450	2800 x 2108	1325	2040
GRUBOŚĆ ŚCIANKI= DS		WYMIARY WEWNĘTRZNE= VO		PROFILE= K	
100 →		54		75 płyta g/k pojedyncza	
125 →		54		75 płyty g/k podwójne	
150 →		54		100 płyty g/k podwójne	

wymiary w mm

LEGENDA

- A** Światło przejścia
- B** Wymiar kieszeni kasety
- C** Całkowita szerokość kasety
- H** Wysokość światła przejścia
- H1** Całkowita wysokość kasety
- LP** Szerokość skrzydła
- HP** Wysokość skrzydła
- DS** Całkowita grubość kasety z płytą g/k 100/125/150 mm
- VO** Wewnętrzna przestrzeń kasety 54 mm
- K** Profile g/k 75 lub 100 mm

UWAGI

- ▶ Kasety o świetle przejścia od 600 mm do 1300 mm - dotyczy szerokości światła przejścia A i od 1000 mm do 2700 mm - dotyczy wysokości światła przejścia H. Dostępne wymiary pośrednie - szerokość światła przejścia A zwiększona o 50 mm (np. A = 650 mm), w przypadku których skrzydło należy wykonać na wymiar.
- ▶ Maksymalna grubość drzwi w kasecie to 40 mm.
- ▶ Max waga skrzydła do 100 kg.
- * Wymiary w tabelkach dotyczą drzwi drewnianych.
- ▶ ECLISSE zaleca aby po zamontowaniu skrzydło wystawało z kasety 80 mm.
- ▶ Regulowany tylny odbojnik - możliwość ustawienia pozycji skrzydła bez konieczności jego demontażu.
- ▶ **Skrzydło drewniane montowane w kasecie ECLISSE SYNTESIS LINE musi być niższe o 8 -10 mm od światła przejścia H (wymiar od gotowej podłogi do profilu aluminiowego w górnej części kasety.**
- ▶ Powyższe ustalenie dotyczy skrzydła drewnianego.
- * Sugerowany otwór montażowy C+20mm, H1+10mm (od poziomu gotowej podłogi).

AKCESORIA

- ▶ ECLISSE SYNTESIS Listwa Przypodłogowa
- ▶ Spowalniacz ECLISSE BIAS
- ▶ Spowalniacz dwukierunkowy ECLISSE BIAS DS
- ▶ Profil ochronny drzwi
- ▶ ECLISSE PUSH&PULL S

ECLISSE SYNTESIS LINE PODWÓJNA

DO MOKREGO TYNKU

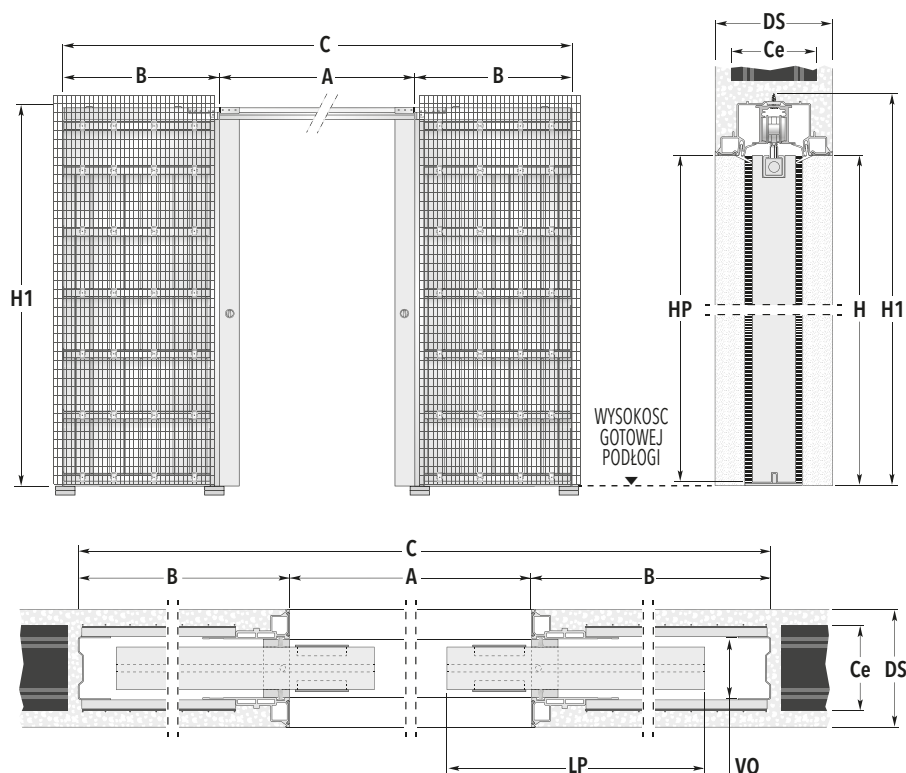

UWAGA

W górnej krawędzi skrzydła drewnianego należy wykonać nafrezowania w celu zamocowania skrzydła w kasecie.

Górne nafrezowania w skrzydle

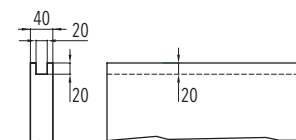
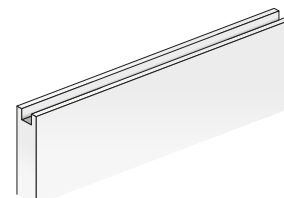

WYMIARY KASETY STANDARDOWEJ

KOD	ŚWIATŁO PRZEJŚCIA	WYMIARY ZEWNĘTRZNE		WYMIARY SKRZYDŁA*	
	A x H	B	C x H1	LP	HP
ST60+60	1200 x 2048	750	2700 x 2108	625	2040
ST70+70	1400 x 2048	850	3100 x 2108	725	2040
ST80+80	1600 x 2048	950	3500 x 2108	825	2040
ST90+90	1800 x 2048	1050	3900 x 2108	925	2040
ST100+100	2000 x 2048	1150	4300 x 2108	1025	2040
ST110+110	2200 x 2048	1250	4700 x 2108	1125	2040
ST120+120	2400 x 2048	1350	5100 x 2108	1225	2040
ST130+130	2600 x 2048	1450	5500 x 2108	1325	2040
GRUBOŚĆ ŚCIANY= DS		WYMIARY WEWNĘTRZNE= VO		Ce	
108 →		54		80	
125 →		54		100	
150 →		54		120	

wymiary w mm

LEGENDA

A Światło przejścia
 B Wymiar kieszeni kasety
 C Całkowita szerokość kasety
 H Całkowita wysokość kasety
 H1 Szerokość skrzydła
 LP Wysokość skrzydła
 HP Całkowita grubość kasety z tynkiem 108/125/150 mm
 VO Wewnętrzna przestrzeń kasety 54 mm
 Ce Grubość pustaków, cegły itp.

UWAGI

- ▶ Kasety w świetle przejścia od 1200 mm do 2600 mm dotyczy szerokości przejścia A i od 1000 mm do 2700 mm dotyczy wysokości przejścia H. Wymiary pośrednie (np. A=650) kasety oraz drzwi tylko na zamówienie.
- ▶ Grubość kasety 125, 150 mm powyżej szerokości standardowej A oraz wysokości standardowej H1 2108 mm.
- ▶ Maksymalna grubość drzwi w kasecie to 40 mm.
- ▶ Max waga skrzydła do 100 kg.
- * Wymiary w tabelkach dotyczą drzwi drewnianych.
- ▶ ECLISSE zaleca aby po zamontowaniu skrzydło wystawało z kasety 80 mm.
- ▶ Regulowany tylny odbojnik - możliwość ustawienia pozycji skrzydła bez konieczności jego demontażu.
- ▶ **Skrzydło drewniane montowane w kasecie ECLISSE SYNTESIS LINE musi być niższe o 8 -10 mm od światła przejścia H (wymiar od gotowej podłogi do profilu aluminiowego w górnej części kasety.**
- ▶ Powyższe ustalenie dotyczy skrzydła drewnianego.
- ▶ Sugerowany otwór montażowy C+20mm, H1+10mm (od poziomu gotowej podłogi).

AKCESORIA

- ▶ ECLISSE SYNTESIS Listwa Przypodłogowa
- ▶ SYNCHRONIZACJA - SYNTESIS
- ▶ Spowalniacz ECLISSE BIAS
- ▶ Spowalniacz dwukierunkowy ECLISSE BIAS DS
- ▶ Profil ochronny drzwi
- ▶ ECLISSE PUSH&PULL S

ECLISSE SYNTESIS LINE PODWÓJNA

DO ŚCIANKI GIPS-KARTON

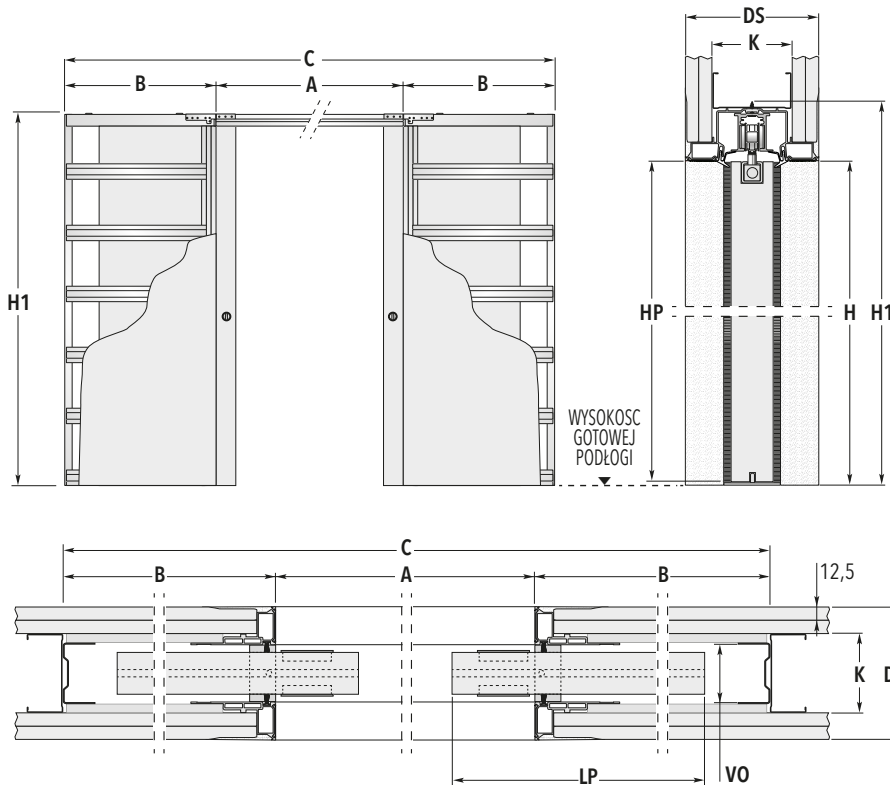

UWAGA

W górnej krawędzi skrzydła drewnianego należy wykonać nafrezowania w celu zamocowania skrzydła w kasecie.

Górne nafrezowania w skrzydle

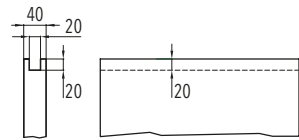
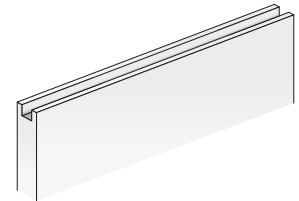

WYMIARY KASETY STANDARDOWEJ

KOD	ŚWIATŁO PRZEJŚCIA A x H	WYMIARY ZEWNĘTRZNE		WYMIARY SKRZYDŁA*	
		B	C x H1	LP	HP
SG60+60	1200 x 2048	750	2700 x 2108	625	2040
SG70+70	1400 x 2048	850	3100 x 2108	725	2040
SG80+80	1600 x 2048	950	3500 x 2108	825	2040
SG90+90	1800 x 2048	1050	3900 x 2108	925	2040
SG100+100	2000 x 2048	1150	4300 x 2108	1025	2040
SG110+110	2200 x 2048	1250	4700 x 2108	1125	2040
SG120+120	2400 x 2048	1350	5100 x 2108	1225	2040
SG130+130	2600 x 2048	1450	5500 x 2108	1325	2040
GRUBOŚĆ ŚCIANKI= DS		WYMIARY WEWNĘTRZNE= VO		PROFILE= K	
100 →		54		75 płyta g/k pojedyncza	
125 →		54		75 płyty g/k podwójne	
150 →		54		100 płyty g/k podwójne	

wymiary w mm

LEGENDA

- A Światło przejścia
- B Wymiar kieszeni kasety
- C Całkowita szerokość kasety
- H Wysokość światła przejścia
- H1 Całkowita wysokość kasety
- LP Szerokość skrzydła
- HP Wysokość skrzydła
- DS Całkowita grubość kasety z płytą g/k 100/125/150 mm
- VO Wewnętrzna przestrzeń kasety 54 mm
- K Profile g/k 75 lub 100 mm

UWAGI

- ▶ Kasety o świetle przejścia od 1200 mm do 2600 mm - dotyczy szerokości światła przejścia A i od 1000 mm do 2700 mm - dotyczy wysokości światła przejścia H. Dostępne wymiary pośrednie - szerokość światła przejścia A zwiększona o 50 mm (np. A = 650 mm), w przypadku których skrzydło należy wykonać na wymiar.
- ▶ Maksymalna grubość drzwi w kasecie to 40 mm.
- ▶ Max waga skrzydła do 100 kg.
- * Wymiary w tabelkach dotyczą drzwi drewnianych.
- ▶ ECLISSE zaleca aby po zamontowaniu skrzydło wystawało z kasety 80 mm.
- ▶ Regulowany tylny odbojnik - możliwość ustawienia pozycji skrzydła bez konieczności jego demontażu.
- ▶ **Skrzydło drewniane montowane w kasecie ECLISSE SYNTESIS LINE musi być niższe o 8-10 mm od światła przejścia H (wymiar od gotowej podłogi do profilu aluminiowego w górnej części kasety.**
- ▶ Powyższe ustalenie dotyczy skrzydła drewnianego.
- ▶ Sugerowany otwór montażowy C+20mm, H1+10mm (od poziomu gotowej podłogi).

AKCESORIA

- ▶ ECLISSE SYNTESIS Listwa Przypodłogowa
- ▶ SYNCHRONIZACJA - SYNTESIS
- ▶ Spawalniacz ECLISSE BIAS
- ▶ Spawalniacz dwukierunkowy ECLISSE BIAS DS
- ▶ Profil ochronny drzwi
- ▶ ECLISSE PUSH&PULL S

ECLISSE SYNTESIS LUCE

ZALETY

Połączenie funkcjonalności i estetyki: umożliwia montaż okablowania, kinkietów świetlnych, włączników elektrycznych przy jednoczesnym braku zastosowania ościeżnic i listew maskujących tworząc jednolitą powierzchnię kolorystyczną ściany oraz drzwi.



Profile o zintegrowanej strukturze pokryte żywicą

Detale konstrukcyjne pokryte specjalną powłoką żywiczną (pionowe słupki kasety, górna belka oraz aluminiowy słupek dobojowy) sprawiają, że ściana integruje się z konstrukcją oraz całkowicie ukrywa drzwi przesuwne.

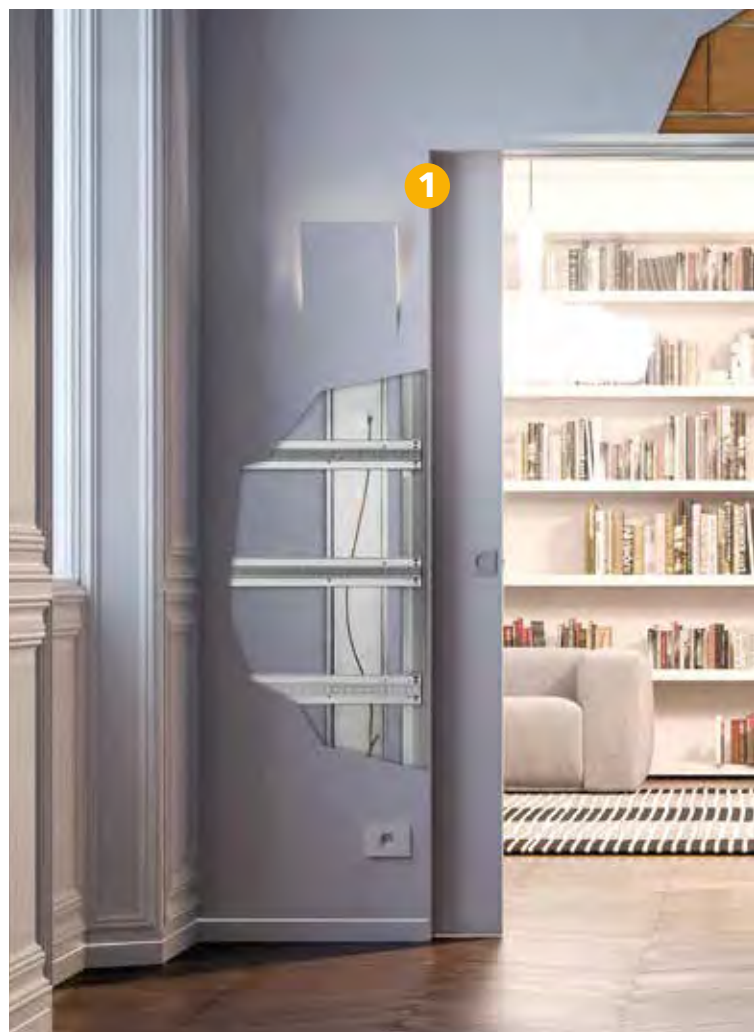



Opatentowana technologia

Kaseta z opatentowanym rozwiązaniem umożliwiającym wprowadzenie kabli, gniazdek elektrycznych, kinkietów, włączników świetlnych.

W zależności od potrzeb można zastosować do 10 puszek elektrycznych (5 z jednej strony i 5 z drugiej strony).

W kasecie do ścianki murowanej obudowa kasety jest nacięta aby ułatwić montaż puszek elektrycznych.

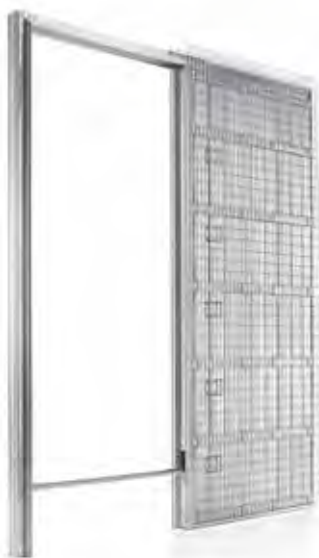

ECLISSE SYNTESIS LUCE
Wersja do MOKREGO TYNKU

ŚWIATŁO PRZEJŚCIA

A=600÷1300 mm
H=1000÷2700 mm

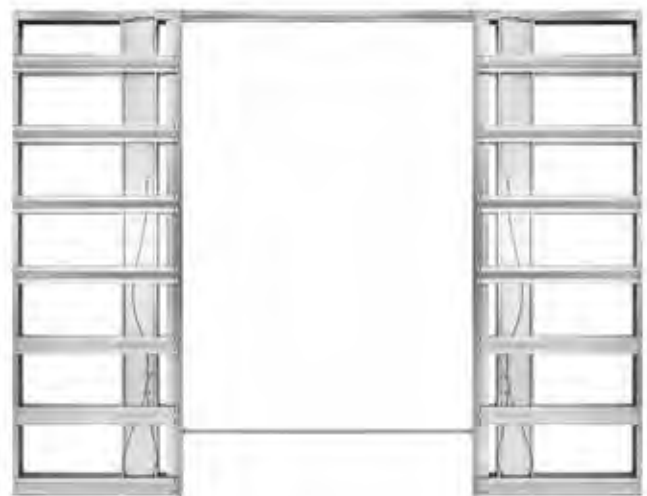

ECLISSE SYNTESIS LUCE DOUBLE
Wersja do ŚCIANKI GIPS-KARTON

ŚWIATŁO PRZEJŚCIA

A=600+600÷1300+1300 mm
H=1000÷2700 mm

ECLISSE SYNTESIS LUCE

DO MOKREGO TYNKU

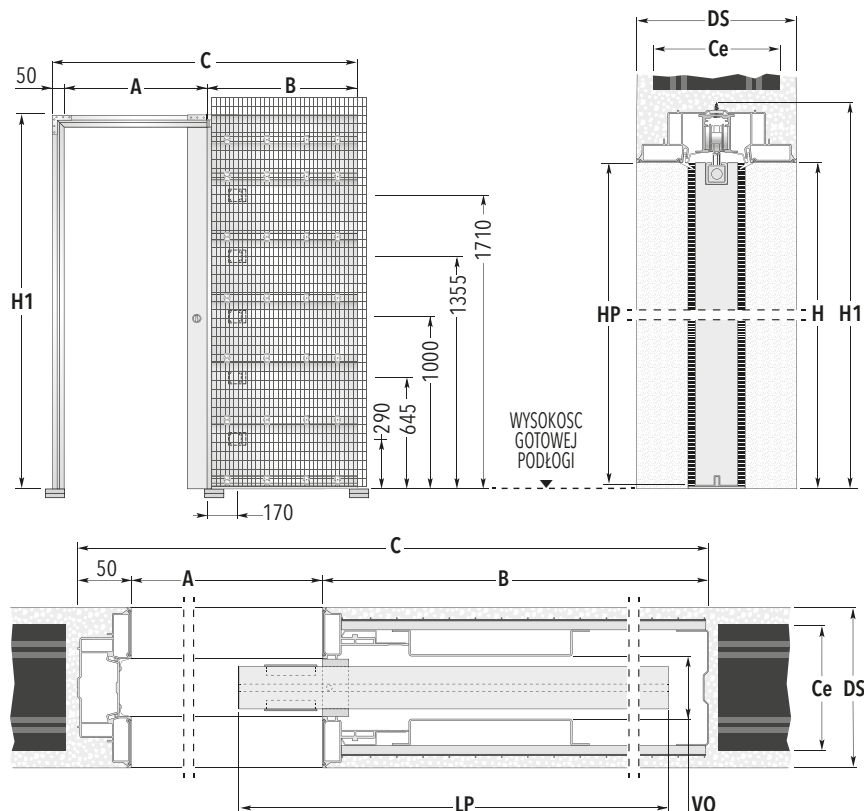

UWAGA

W górnej krawędzi skrzydła drewnianego należy wykonać nafrezowania w celu zamocowania skrzydła w kasecie.

Górne nafrezowania w skrzydle

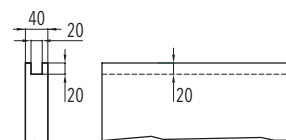
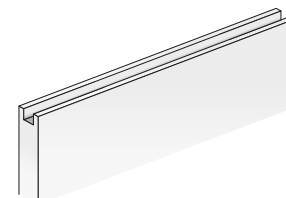

WYMIARY KASETY STANDARDOWEJ

KOD	ŚWIATŁO PRZEJŚCIA A x H	WYMIARY ZEWNĘTRZNE		WYMIARY SKRZYDŁA*	
		B	C x H1	LP	HP
SLT60	600 x 2048	750	1400 x 2108	625	2040
SLT70	700 x 2048	850	1600 x 2108	725	2040
SLT80	800 x 2048	950	1800 x 2108	825	2040
SLT90	900 x 2048	1050	2000 x 2108	925	2040
SLT100	1000 x 2048	1150	2200 x 2108	1025	2040
GRUBOŚĆ ŚCIANY= DS		WYMIARY WEWNĘTRZNE= VO		Ce	
150		54		120	

wymiary w mm

LEGENDA

- A Światło przejścia
- B Wymiar kieszeni kasety
- C Całkowita szerokość kasety
- H Całkowita wysokość kasety
- H1 Całkowita wysokość kasety
- LP Szerokość skrzydła
- HP Wysokość skrzydła
- DS Całkowita grubość kasety z tynkiem 150 mm
- VO Wewnętrzna przestrzeń kasety 54 mm
- Ce Grubość pustaków, cegły itp.

UWAGI

- ▶ Kasety o świetle przejścia od 600 mm do 1300 mm - dotyczy szerokości światła przejścia A i od 1000 mm do 2700 mm - dotyczy wysokości światła przejścia H. Dostępne wymiary pośrednie - szerokość światła przejścia A zwiększona o 50 mm (np. A = 650 mm), w przypadku których skrzydło należy wykonać na wymiar.
- ▶ Miejsca na puszkę elektryczną po obu stronach kasety.
- ▶ Maksymalna grubość drzwi w kasecie to 40 mm.
- ▶ Max waga skrzydła do 100 kg.
- ▶ Grubość puszek wynosi 40 mm (w zestawie znajdują się dwie puszkę)



- * Wymiary w tabelkach dotyczą drzwi drewnianych.
- ▶ ECLISSE zaleca aby po zamontowaniu skrzydło wystawało z kasety 80 mm.
- ▶ Regulowany tylny odbojnik - możliwość ustawienia pozycji skrzydła bez konieczności jego demontażu.
- ▶ Skrzydło drewniane montowane w kasecie ECLISSE SYNTESIS LINE musi być niższe o 8-10 mm od światła przejścia H (wymiar od gotowej podłogi do profilu aluminiowego w górnej części kasety).
- ▶ Powyższe ustalenie dotyczy skrzydła drewnianego.
- * Sugerowany otwór montażowy C+20mm, H1+10mm (od poziomu gotowej podłogi).

AKCESORIA

- ▶ ECLISSE SYNTESIS Listwa Przypodłogowa
- ▶ Spawalniacz ECLISSE BIAS
- ▶ Spawalniacz dwukierunkowy ECLISSE BIAS DS
- ▶ Profil ochronny drzwi ECLISSE PUSH&PULL S

ECLISSE SYNTESIS LUCE

DO ŚCIANKI GIPS-KARTON

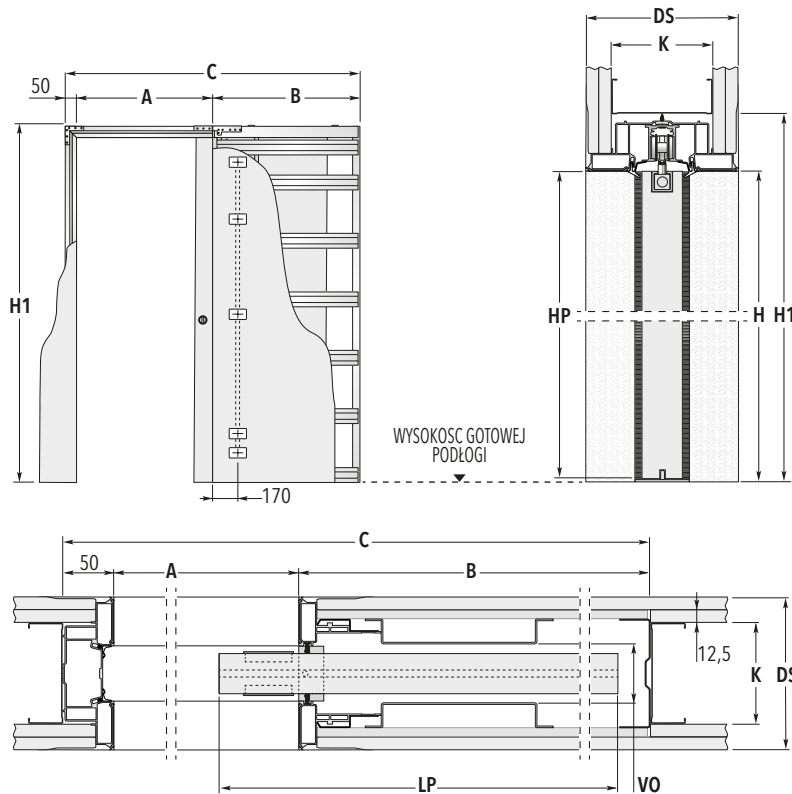

UWAGA

W górnej krawędzi skrzydła drewnianego należy wykonać nafrezowania w celu zamocowania skrzydła w kasecie.

Górne nafrezowania w skrzydle

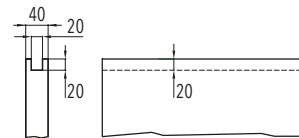
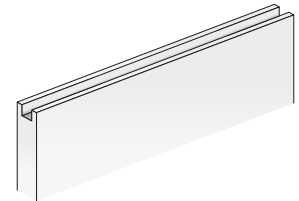

WYMIARY KASETY STANDARDOWEJ

KOD	ŚWIATŁO PRZEJŚCIA L x H	WYMIARY ZEWNĘTRZNE		WYMIARY SKRZYDŁA*	
		B	C x H1	LP	HP
SLG60	600 x 2048	750	1400 x 2108	625	2040
SLG70	700 x 2048	850	1600 x 2108	725	2040
SLG80	800 x 2048	950	1800 x 2108	825	2040
SLG90	900 x 2048	1050	2000 x 2108	925	2040
SLG100	1000 x 2048	1150	2200 x 2108	1025	2040

GRUBOŚĆ ŚCIANY= DS	WYMIARY WEWNĘTRZNE= VO	PROFILE= K
150	54	Po jednej płycie g/k na obie strony kasety, po dwie płyty g/k po obu stronach profilu C 100.

wymiary w mm

LEGENDA	UWAGI	AKCESORIA
A Światło przejścia B Wymiar kieszeni kasety C Całkowita szerokość kasety H1 Całkowita wysokość kasety HP Całkowita wysokość kasety LP Szerokość skrzydła HP Wysokość skrzydła DS Całkowita grubość kasety 150 mm VO Wewnętrzna przestrzeń kasety 54 mm K Po jednej płycie g/k na obie strony kasety, po dwie płyty g/k po obu stronach profilu C 100.	<ul style="list-style-type: none"> ▶ Kasety o świetle przejścia od 600 mm do 1300 mm - dotyczy szerokości światła przejścia A i od 1000 mm do 2700 mm - dotyczy wysokości światła przejścia H. Dostępne wymiary pośrednie - szerokość światła przejścia A zwiększona o 50 mm (np. A = 650 mm), w przypadku których skrzydło należy wykonać na wymiar. ▶ Miejsca na puszki elektryczne po obu stronach kasety. ▶ Maksymalna grubość drzwi w kasecie to 40 mm. ▶ Max waga skrzydła do 100 kg. ▶ Grubość puszek wynosi 40 mm (w zestawie znajdują się dwie puszki)  <ul style="list-style-type: none"> * Wymiary w tabelkach dotyczą drzwi drewnianych. ▶ ECLISSE zaleca aby po zamontowaniu skrzydła wystawało z kasety 80 mm. ▶ Regulowany tylny odbojnik - możliwość ustawienia pozycji skrzydła bez konieczności jego demontażu. ▶ Skrzydło drewniane montowane w kasecie ECLISSE SYNTESIS LINE musi być niższe o 8 -10 mm od światła przejścia H (wymiar od gotowej podłogi do profilu aluminiowego w górnej części kasety. ▶ Powyższe ustalenie dotyczy skrzydła drewnianego. * Sugerowany otwór montażowy C+20mm, H1+10mm (od poziomu gotowej podłogi). 	<ul style="list-style-type: none"> ▶ ECLISSE SYNTESIS Listwa Przypodłogowa ▶ Spawalniacz ECLISSE BIAS ▶ Spawalniacz dwukierunkowy ECLISSE BIAS DS ▶ Profil ochronny drzwi ▶ ECLISSE PUSH&PULL S

ECLISSE SYNTESIS LUCE PODWÓJNA

DO MOKREGO TYNKU

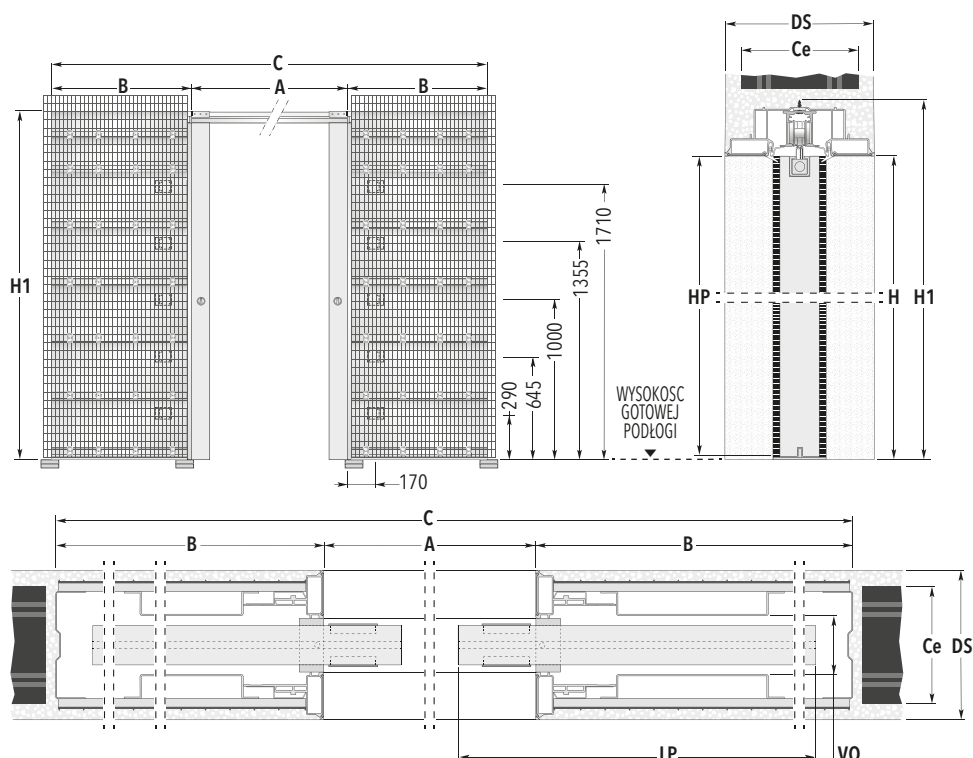

UWAGA

W górnej krawędzi skrzydła drewnianego należy wykonać nafrezowania w celu zamocowania skrzydła w kasecie.

Górne nafrezowania w skrzydle

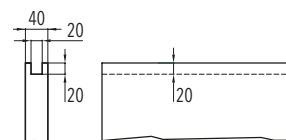
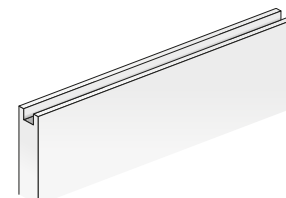

WYMIARY KASETY STANDARDOWEJ

KOD	ŚWIATŁO PRZEJŚCIA A x H	WYMIARY ZEWNĘTRZNE		WYMIARY SKRZYDŁA*	
		B	C x H1	LP	HP
SLT60+60	1200 x 2048	750	2700 x 2108	625	2040
SLT70+70	1400 x 2048	850	3100 x 2108	725	2040
SLT80+80	1600 x 2048	950	3500 x 2108	825	2040
SLT90+90	1800 x 2048	1050	3900 x 2108	925	2040
SLT100+100	2000 x 2048	1150	4300 x 2108	1025	2040
GRUBOŚĆ ŚCIANY= DS		WYMIARY WEWNĘTRZNE= VO		Ce	
150 →		54		120	

wymiary w mm

LEGENDA

- A Światło przejścia
- B Wymiar kieszeni kasety
- C Całkowita szerokość kasety
- H Całkowita wysokość kasety
- H1 Całkowita wysokość kasety
- LP Szerokość skrzydła
- HP Wysokość skrzydła
- DS Całkowita grubość kasety z tynkiem 150 mm
- VO Wewnętrzna przestrzeń kasety 54 mm
- Ce Grubość pustaków, cegły itp.

UWAGI

- ▶ Kasety o świetle przejścia od 1200 mm do 2600 mm - dotyczy szerokości światła przejścia A i od 1000 mm do 2700 mm - dotyczy wysokości światła przejścia H. Dostępne wymiary pośrednie - szerokość światła przejścia A zwiększona o 50 mm (np. A = 650 mm), w przypadku których skrzydło należy wykonać na wymiar.
 - ▶ Miejsca na puszki elektryczne po obu stronach kasety.
 - ▶ Maksymalna grubość drzwi w kasecie to 40 mm.
 - ▶ Max waga skrzydła do 100 kg.
 - ▶ Grubość puszek wynosi 40 mm (w zestawie znajdują się dwie puszki)
- 
- * Wymiary w tabelkach dotyczą drzwi drewnianych.
 - ▶ ECLISSE zaleca aby po zamontowaniu skrzydło wystawało z kasety 80 mm.
 - ▶ Regulowany tylny odbojnik - możliwość ustawienia pozycji skrzydła bez konieczności jego demontażu.
 - ▶ Skrzydło drewniane montowane w kasecie ECLISSE SYNTESIS LINE musi być niższe o 8-10 mm od światła przejścia H (wymiar od gotowej podłogi do profilu aluminiowego w górnej części kasety).
 - ▶ Powyższe ustalenie dotyczy skrzydła drewnianego.
 - * Sugerowany otwór montażowy C+20mm, H1+10mm (od poziomu gotowej podłogi).

AKCESORIA

- ▶ ECLISSE SYNTESIS Listwa Przypodłogowa
- ▶ SYNCHRONIZACJA - SYNTESIS
- ▶ Spawalniacz ECLISSE BIAS
- ▶ Spawalniacz dwukierunkowy ECLISSE BIAS DS
- ▶ Profil ochronny drzwi
- ▶ ECLISSE PUSH&PULL S

ECLISSE SYNTESIS LUCE PODWÓJNA

DO ŚCIANKI GIPS-KARTON

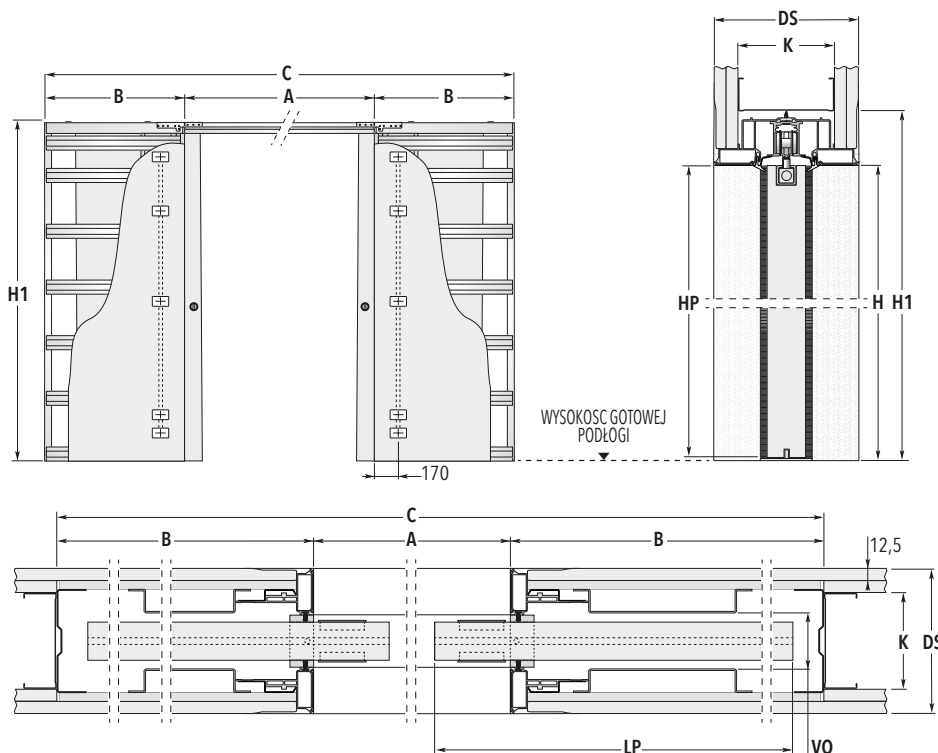

UWAGA

W górnej krawędzi skrzydła drewnianego należy wykonać nafrezowania w celu zamocowania skrzydła w kasecie.

Górne nafrezowania w skrzydle

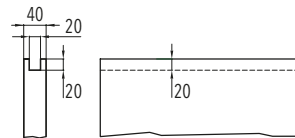
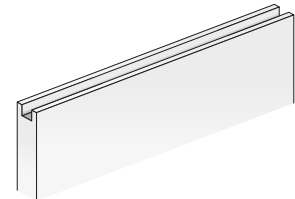

WYMIARY KASETY STANDARDOWEJ

KOD	ŚWIATŁO PRZEJŚCIA L x H	WYMIARY ZEWNĘTRZNE		WYMIARY SKRZYDŁA*	
		B	C x H1	LP	HP
SLG60+60	1200 x 2048	750	2700 x 2108	625	2040
SLG70+70	1400 x 2048	850	3100 x 2108	725	2040
SLG80+80	1600 x 2048	950	3500 x 2108	825	2040
SLG90+90	1800 x 2048	1050	3900 x 2108	925	2040
SLG100+100	2000 x 2048	1150	4300 x 2108	1025	2040
GRUBOŚĆ ŚCIANY= DS		WYMIARY WEWNĘTRZNE= VO		PROFILE= K	
150		54		Po jednej płycie g/k na obie strony kasety, po dwie płyty g/k po obu stronach profilu C 100.	

wymiary w mm

LEGENDA

- A Światło przejścia
- B Wymiar kieszeni kasety
- C Całkowita szerokość kasety
- H Całkowita wysokość kasety
- H1 Całkowita wysokość kasety
- LP Szerokość skrzydła
- HP Wysokość skrzydła
- DS Całkowita grubość kasety 150 mm
- VO Wewnętrzna przestrzeń kasety 54 mm
- K Po jednej płycie g/k na obie strony kasety, po dwie płyty g/k po obu stronach profilu C 100.

UWAGI

- ▶ Kasety o świetle przejścia od 1200 mm do 2600 mm - dotyczy szerokości światła przejścia A i od 1000 mm do 2700 mm - dotyczy wysokości światła przejścia H. Dostępne wymiary pośrednie - szerokość światła przejścia A zwiększona o 50 mm (np. A = 650 mm), w przypadku których skrzydło należy wykonać na wymiar.
- ▶ Miejsca na puszki elektryczne po obu stronach kasety.
- ▶ Maksymalna grubość drzwi w kasecie to 40 mm.
- ▶ Max waga skrzydła do 100 kg.
- ▶ Grubość puszek wynosi 40 mm (w zestawie znajdują się dwie puszki)
- ▶ Wymiary w tabelkach dotyczą drzwi drewnianych.
- ▶ ECLISSE zaleca aby po zamontowaniu skrzydła wystawało z kasety 80 mm.
- ▶ Regulowany tylny odbojnik - możliwość ustawienia pozycji skrzydła bez konieczności jego demontażu.
- ▶ **Skrzydło drewniane montowane w kasecie ECLISSE SYNTESIS LINE musi być niższe o 8 -10 mm od światła przejścia H (wymiar od gotowej podłogi do profilu aluminiowego w górnej części kasety.**
- ▶ Powyższe ustalenie dotyczy skrzydła drewnianego.
- * Sugerowany otwór montażowy C+20mm, H1+10mm (od poziomu gotowej podłogi).



AKCESORIA

- ▶ ECLISSE SYNTESIS Listwa Przypodłogowa
- ▶ SYNCHRONIZACJA - SYNTESIS
- ▶ Spowalniacz ECLISSE BIAS
- ▶ Spowalniacz dwukierunkowy ECLISSE BIAS DS
- ▶ Profil ochronny drzwi
- ▶ ECLISSE PUSH&PULL S

OBRÓBKA TYNKARSKA

ECLISSE Syntesis Line

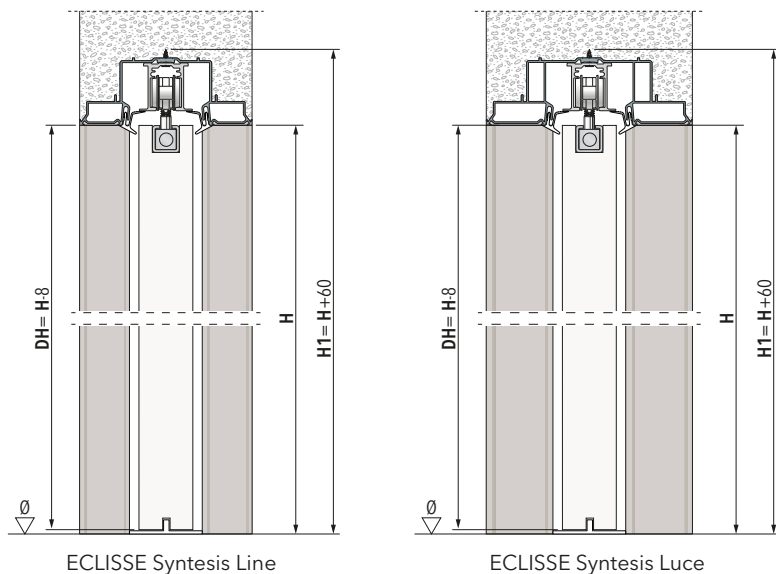

Do mokrego tynku, całkowita grubość ściany **108 mm**, Ce = **80 mm**

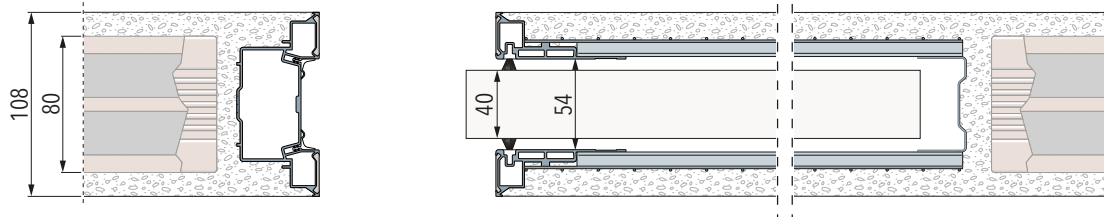

Do mokrego tynku, całkowita grubość ściany **125 mm**, Ce = **100 mm**

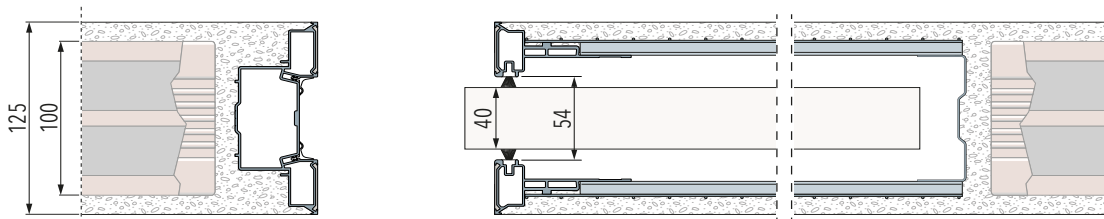

Do mokrego tynku, całkowita grubość ściany **150 mm**, Ce = **120 mm**

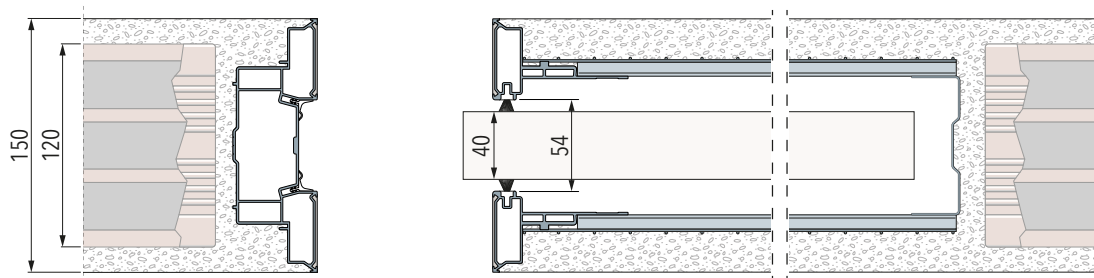

OBRÓBKA TYNKARSKA

ECLISSE Syntesis Line - ECLISSE Syntesis Luce

Do ścianki G/K. Całkowita grubość ściany **100 mm**, profile K=75 mm, pojedyncze opłytywanie ścianki G/K

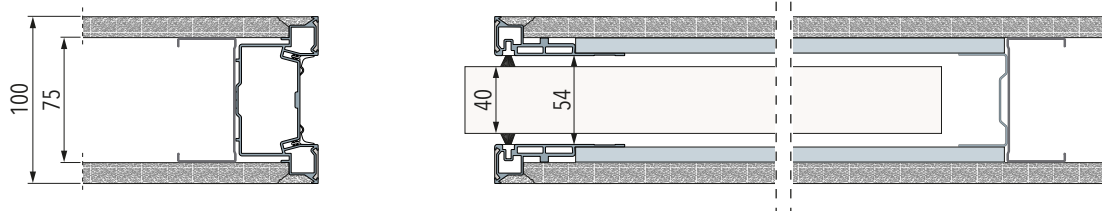

Do ścianki G/K. Całkowita grubość ściany **125 mm**, profile K=75 mm, pojedyncze opłytywanie ścianki G/K

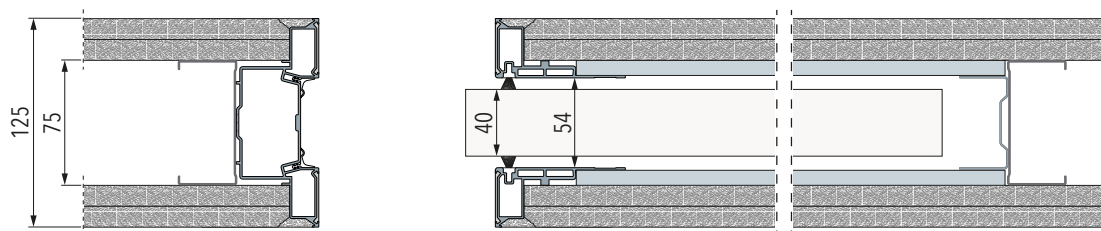

Do ścianki G/K. Całkowita grubość ściany **150 mm**, profile K=100 mm, podwójne opłytywanie ścianki G/K

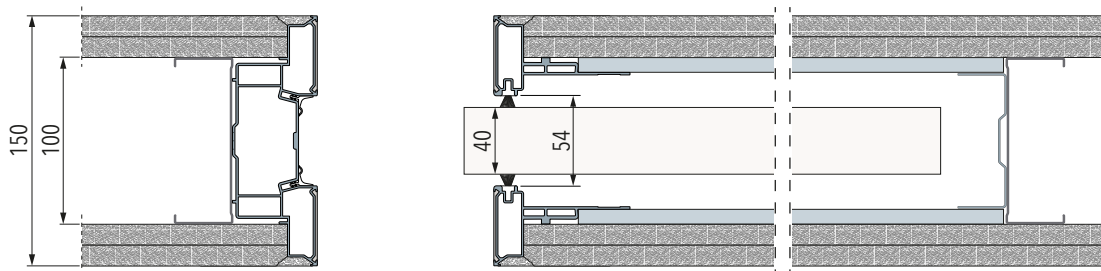

Do mokrego tynku, całkowita grubość ściany **150 mm**, Ce = 120 mm

ECLISSE
SYNTESIS LUCE

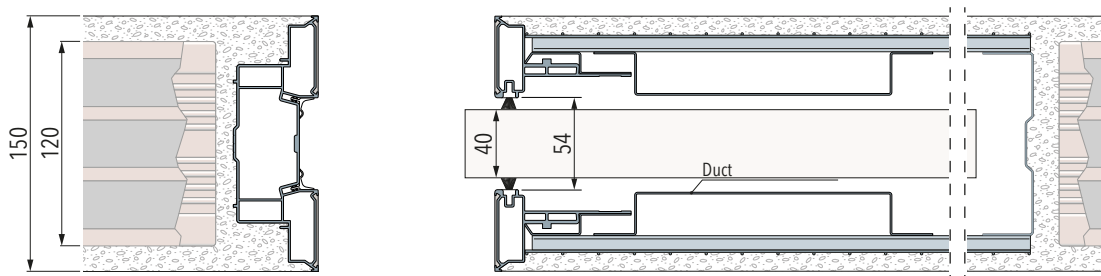

Do ścianki G/K. Całkowita grubość ściany **150 mm**, profile K=100 mm, podwójne opłytywanie ścianki G/K

ECLISSE
SYNTESIS LUCE

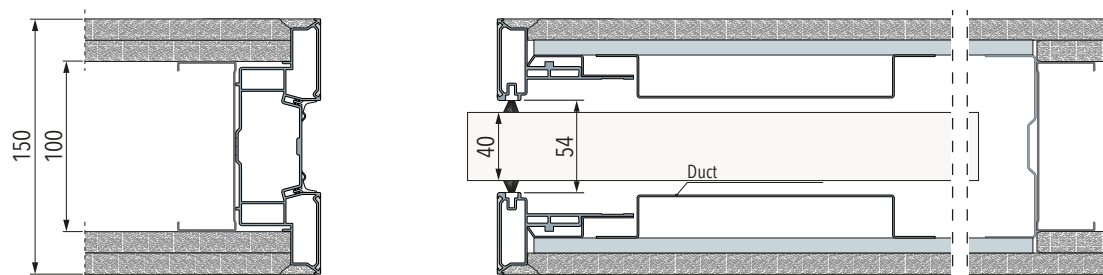

ECLISSE **SYNTESIS LINE** - ECLISSE **SYNTESIS LUCE** | ACOUSTIC

DRZWI DŹWIĘKOSZCZELNE O IZOLACJI AKUSTYCZNEJ 34 dB DO KASET BEZOŚCIEŻNICOWYCH

Kasety Syntesis Line i Syntesis Luce są teraz dostępne także w komplecie z zestawem akustycznym, zapewniającym izolację akustyczną 34 dB.

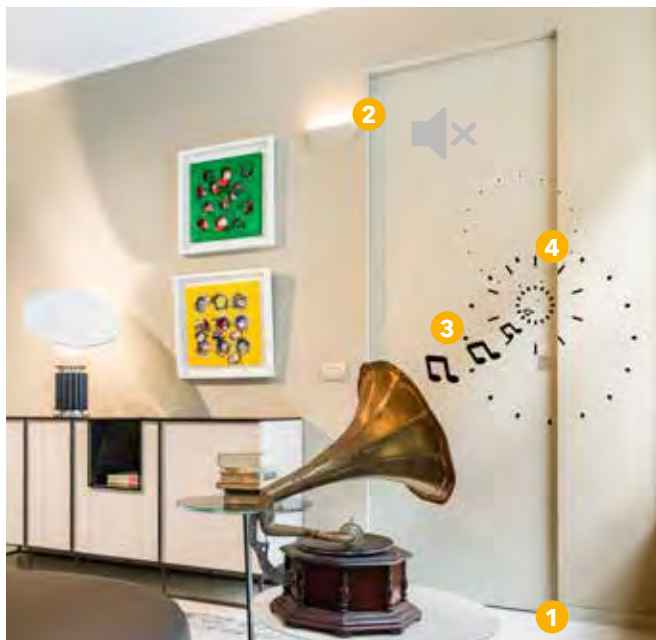
**Tłumienie hałasu 34 dB (-1; -3)**

Test przeprowadzony w kasecie o wymiarach 800 x 2040 mm, drzwi wyposażone w zamek.

Normy odniesienia

UNI EN ISO 10140-2 - Labolatoryjny pomiar izolacji akustycznej w budynkach i elementach budynków - Część 2: Pomiary akustyki
UNI EN ISO 717-1 - Ocena izolacyjności akustycznej budynków i elementów budowlanych - Część 1: Izolacja akustyczna drogą powietrzną.

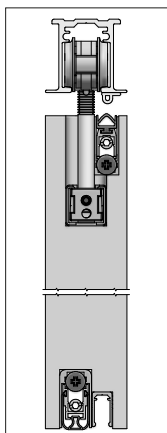
ZESTAW AKUSTYCZNY ZAWIERA**1 Górne i dolne listwy uszczelniające**

Listwy uszczelniające montuje się do nafrezowanych szczelin w panelu drzwiowym. Dociskają w górę, w dół i przechylają się, aby zapewnić równomierny nacisk na całej szerokości drzwi. Listwy podnoszą i obniżają się przy każdym otwarciu i zamknięciu drzwi. Górna listwa dociskana jest do uszczelki zamontowanej na szynie aluminiowej.

2 Uszczelki akustyczne

Uszczelki montowane są na drzwiach, uszczelniają część pionową i górną. Razem z listwami dociskającymi uszczelniają cały panel drzwiowy.

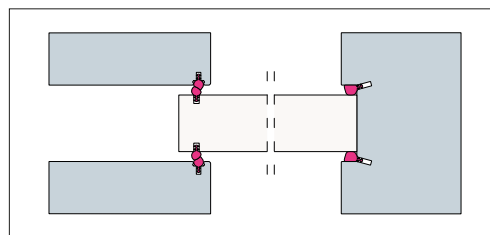
**3 Skrzydło drzwiowe**

Panel drzwiowy produkowany jest ze specjalnego materiału dźwiękoszczelnego, grubość skrzydła to 40 mm. Skrzydło dostępne jest w podkładzie, malowane w kolorach RAL/NCS oraz fornirze naturalnym.

4 Uchwyty

Aby zagwarantować parametry akustyczne, stosuje się odpowiednie uchwyty i zamki.

NOTES

- ▶ Zestaw akustyczny przeznaczony jest do kaset ECLISSE Syntesis Line i ECLISSE Syntesis Luce
- ▶ Panel drzwiowy dostępny jest na wysokość od H 2040 mm do 2400 mm i L od 600 mm do 1000 mm
- ▶ Skrzydło wyposażone jest w pręty prostujące

PROFILE POKRYTE ŻYWICĄ

ETAPY WYKOŃCZENIA

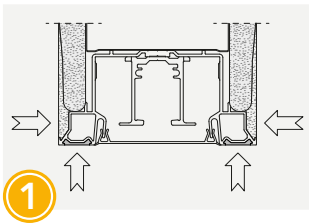

1 Nałóż tynk na górne profile poziome kasety.

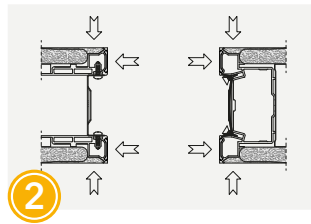

2 Nałóż tynk na profil słupka przedniego i kieszeni kasety.

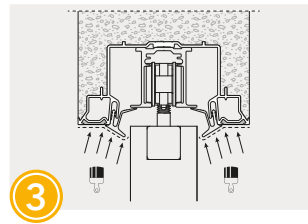

3 Usuń profil ochronny PVC i zainstaluj białe listwy poziome. Następnie pomaluj listwy zgodnie z kolorem ściany.

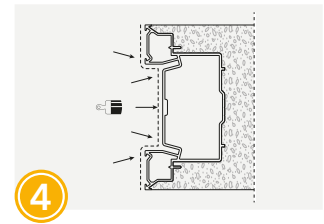

4 Usuń profil ochronny i pomaluj słupek pionowy kasety zgodnie z kolorem ściany.

ECLISSE Mimesi

ANODOWANY PROFIL ALUMINIOWY DO MODELI PRZESUWNYCH Z KOLEKCJI SYNTESIS LINE



Nowe profile ECLISSE Mimesi wykonane zostały z aluminium i opracowane, aby umożliwić modelom drzwi przesuwanych z kolekcji ECLISSE SYNTESIS LINE i sąsiedniej ościeżnicy ECLISSE 40 stworzenie harmonijnej, spójnej wizualnie przestrzeni w pomieszczeniu.

WYMIARY:

Profil H do 2700 mm dla gotowych ścian o grubości 100, 108, 125 and 150 mm.

WYKOŃCZENIE:

ECLISSE Mimesi można zamontować w łatwy sposób (na wykończonej i pomalowanej ścianie), poprzez docięcie profilu pod kątem 90° i przyklejenie za pomocą silikonu montażowego.

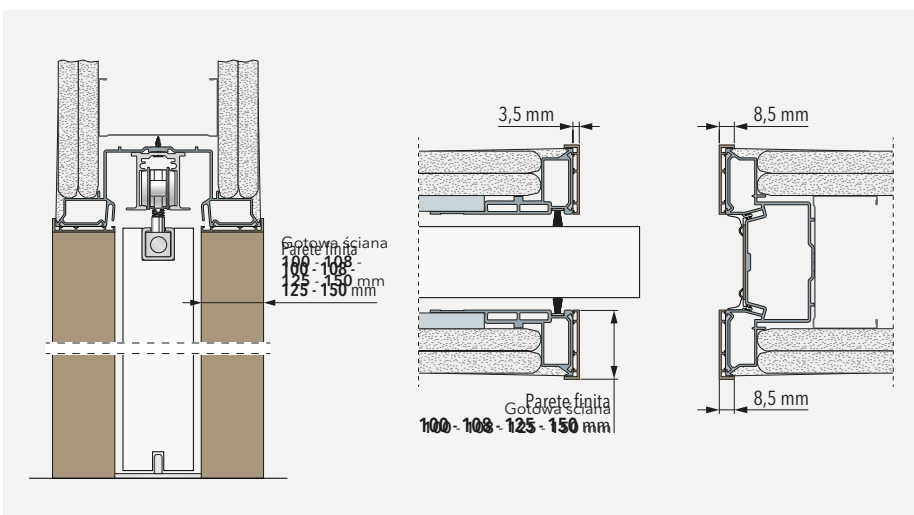

WYKOŃCZENIA

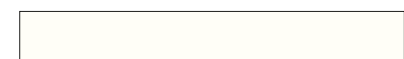

RAL 9010 BIAŁY

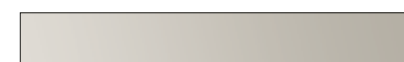

CHAMPAGNE



BRONZE



TOBACCO

ECLISSE DRZWI UKRYTE SYNTESIS

STANDARD 40 SLIM

OŚCIEŻNICA ALUMINIOWA Z
NAFREZOWANIEM POD ZAWIASY ANSELMINI
ORAZ ZAMEK MAGNETYCZNY BONAITI

Drzwi rozwierane Standard 40 to rozwiązanie, które umożliwia instalację skrzydeł drzwiowych w linii ściany, czyli bez żadnych ościeżnic i listew maskujących. Jedynym widocznym elementem w powierzchni ściany jest panel drzwiowy.

Grubość drzwi 40 mm.

Zastosowano zawiasy ANSELMINI lub oraz zamek magnetyczny BONAITI.





ECLISSE DRZWI UKRYTE SYNTESIS

STANDARD 40 SLIM - ZALETY

Ściągacz

Żeliwny ściągacz stabilnie łączy profile ramy.



6 Regulowanych kotew montażowych

Uchwyty są regulowane na wysokości i przeznaczone do łatwego zamocowania ramy w ścianie murowanej.



Perforowane zaślepki

Ramy wyposażone są w perforowane zaślepki na zawiasy. Zabezpieczają zawias jak również zwiększają przyczepność tynku.



Zawiasy

Każdy zawias regulowany jest w trzech płaszczyznach.



Wytrzymałość

Rama aluminiowa najpierw jest poddawana obróbce fosforanu przeciwko utlenianiu, a następnie pokrywana jest podkładem przygotowanym do malowania farbami akrylowymi.



- Uniwersalna rama, zarówno do ścianki gips-karton, jak i ścianki murowanej.
- Gumowe uszczelki, trwałe i elastyczne w łatwy sposób montowane są do ramy, a nie do drzwi.
- Rama zabezpieczona jest specjalnym środkiem poprawiającym jakość malowania
- Otwory na zawiasy chronione są perforowaną blachą celem uniknięcia zabrudzenia podczas prac tynkarskich.

ECLISSE DRZWI UKRYTE SYNTESIS STANDARD 40 SLIM

ŚWIATŁO PRZEJŚCIA

L=700÷900 mm

H=2009/2020 mm

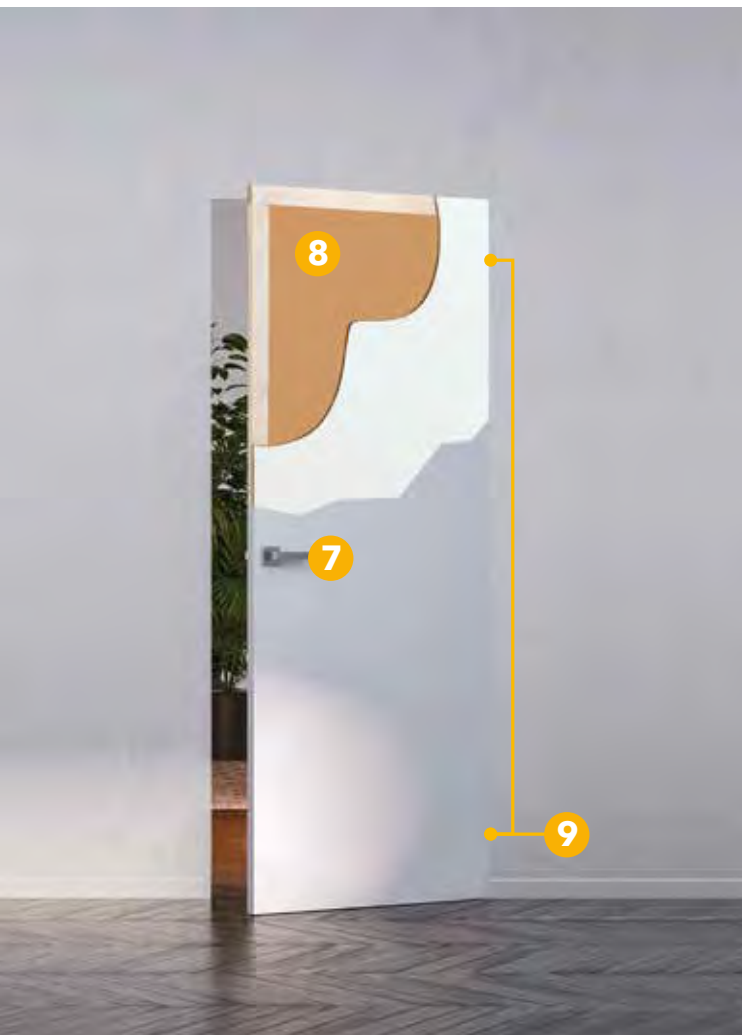

Skrzydło

Skrzydło pokryte białym podkładem przygotowane jest zarówno do malowania farbą akrylową, jak i do lakierowania.



Zawiasy

W celu uzyskania idealnej regulacji zawiasy regulowane są w 3 płaszczyznach (wysokość, szerokość, głębokość).

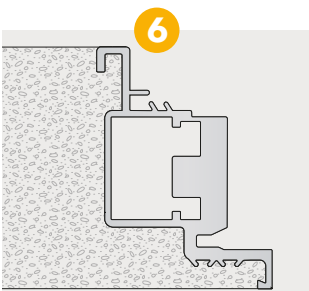

Bez pęknięć!

Profil ramy jest tak zaprojektowany, aby zapobiegać pęknięciom.



Zamek magnetyczny

Nowoczesny design, o prostych liniach zapewnia niezwykle ciche użytkowanie w trakcie zamykania.

Uwaga: zamek dostępny w następujących wersjach:

- zamek w wersji oszczędnościowej,
- zamek w wersji na klucz,
- zamek WC,
- zamek na wkładkę patentową.

- Grubość skrzydła 40 mm.
- Drzwi o wysokości światła przejścia: 2009/2020, Skrzydło zbudowane jest z ramiaka sosnowego, wypełnienie stanowi płyta wiórowa otworowa. Zewnątrz na powierzchnia skrzydła wykonana jest z płyty HDF o gr. 3 mm.
- Skrzydła do zestawów o wymiarach: 600 x 2009/2020, 700 x 2009/2020, 800 x 2009/2020 oraz 900 x 2009/2020 posiadają nawierty na zawiasy, skrzydła do pozostałych zestawów posiadają trzy nawierty na zawiasy.

ECLISSE DRZWI UKRYTE SYNTESIS

STANDARD 40 SLIM - DRZWI ROZWIERANE

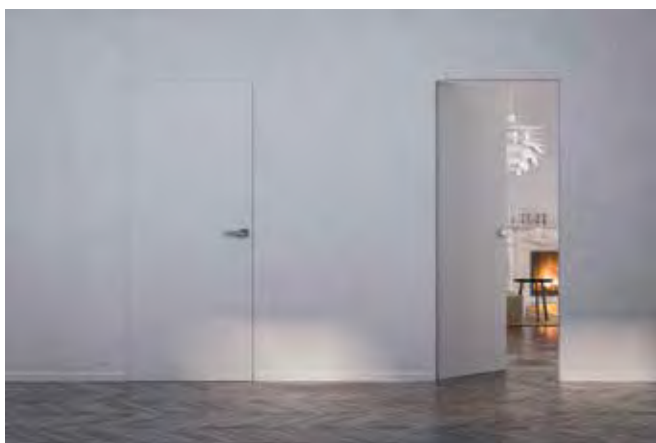

DRZWI ROZWIERANE DO WEWNĄTRZ OŚCIEŻNICY

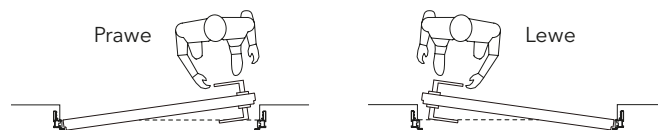

DRZWI ROZWIERANE NA ZEWNĄTRZ OŚCIEŻNICY

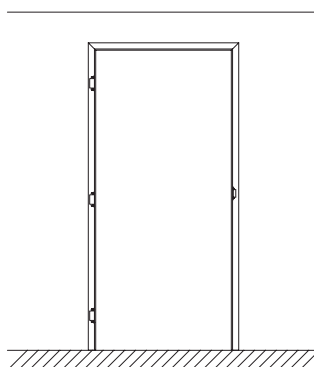
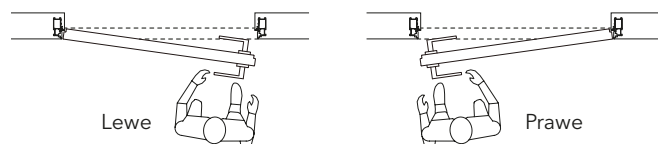

ościeżnica z górną belką

SPOSÓB DYSTRYBUCJI - ZESTAW



SPOSÓB DYSTRYBUCJI - ODDZIELNE ELEMENTY



Cały zestaw zawiera:
OŚCIEŻNICĘ ALUMINIOWĄ + PANEL DRZWIOWY +
OKUCIA

ECLISSE DRZWI UKRYTE SYNTESIS

STANDARD 40 SLIM - ZASTOSOWANIA

Rama przystosowana jest zarówno do ścianek z mokrego tynku, jak i do ścian gipsowo - kartonowych.

W ścianie z mokrego tynku ramę mocuje się za pomocą 6 kotew. W ścianie z płyt gipsowo - kartonowych rama mocowana jest do profili g/k za pomocą śrub do metalu przez istniejące otwory w aluminiowej ramie.

DRZWI OTWIERANE DO WEWNĄTRZ

DRZWI OTWIERANE NA ZEWNĄTRZ

Ościeżnica do ściany murowanej

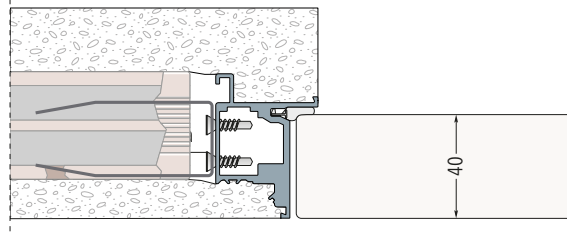
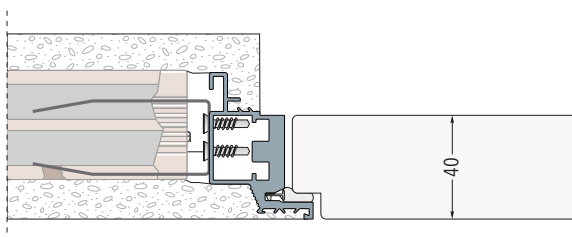

Rama mocowana w ścianie z płyt gipsowo - kartonowych (pojedyncze opłytywanie).
Całkowita grubość ściany 100 mm (profile g/k 75 mm)

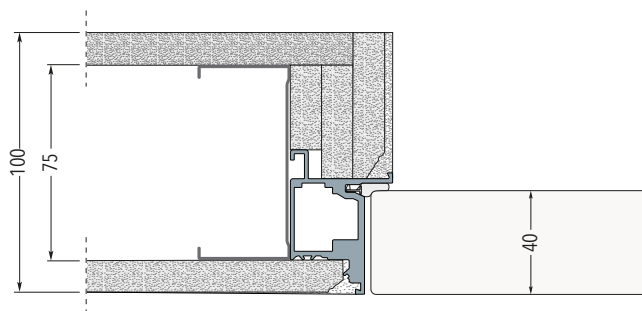
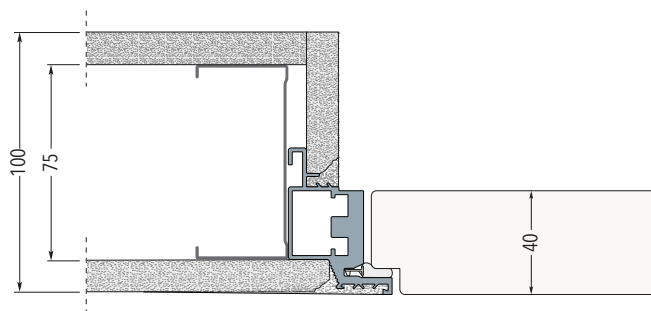

Rama mocowana w ścianie z płyt gipsowo - kartonowych (pojedyncze opłytywanie).
Całkowita grubość ściany 125 mm (profile g/k 100 mm)

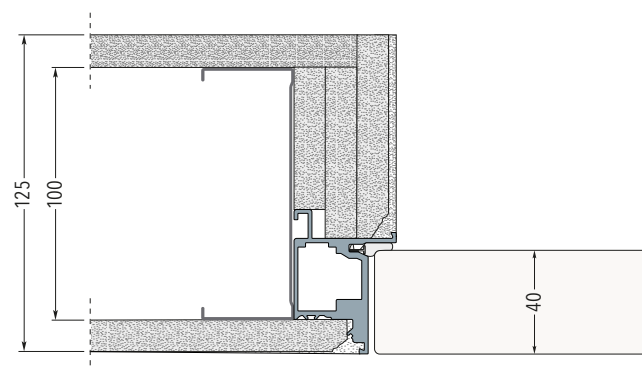
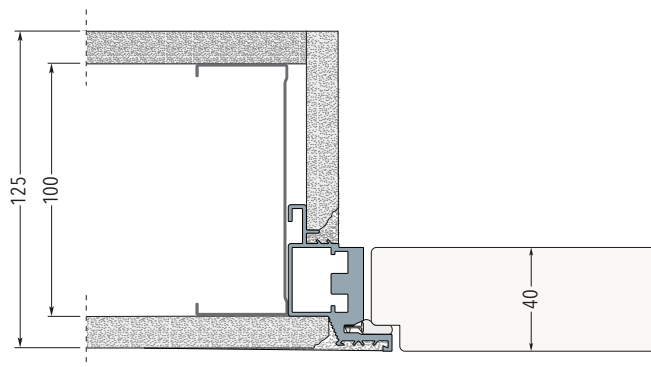

Rama mocowana w ścianie z płyt gipsowo - kartonowych (podwójne opłytywanie).
Całkowita grubość ściany 125/150 mm (profile g/k 75/100 mm)

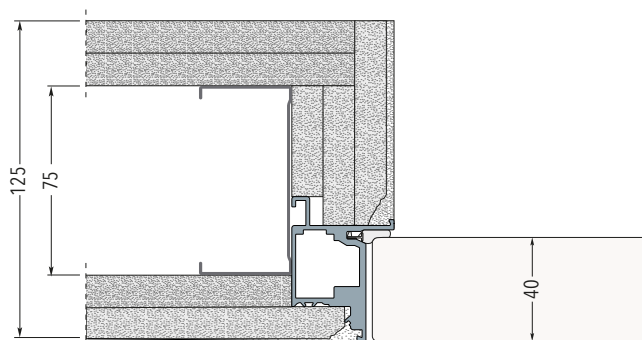
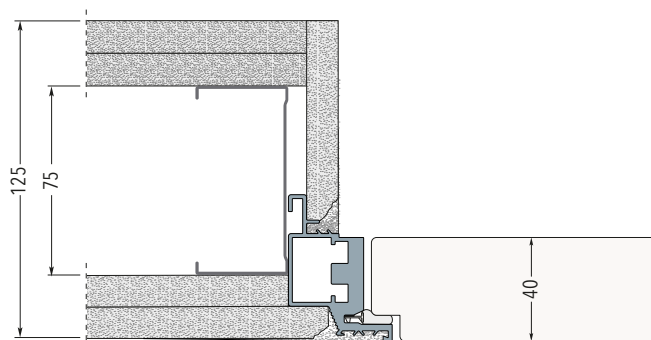

ECLISSE DRZWI UKRYTE SYNTESIS

STANDARD 40 SLIM - WYMIARY

DRZWI OTWIERANE DO WEWNĄTRZ

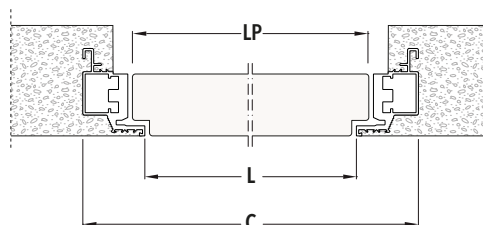
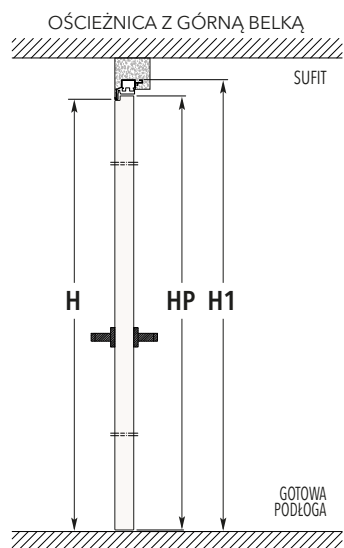

DRZWI OTWIERANE NA ZEWNĄTRZ

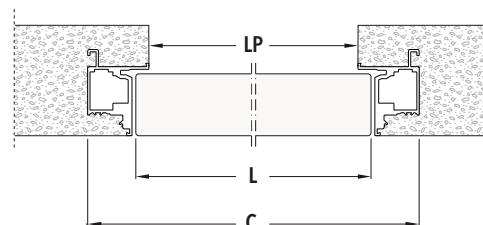
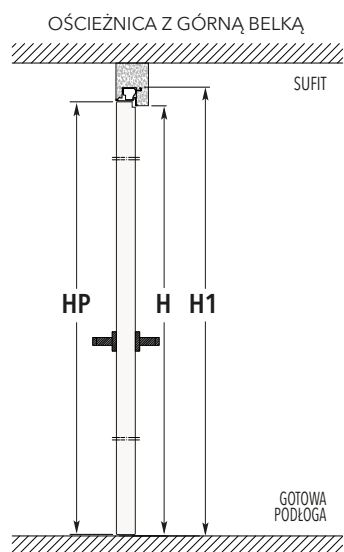

LEGENDA

- L Szerokość światła przejścia w ościeżnicy
- H Wysokość światła przejścia
- C Całkowita szerokość ościeżnicy
- H1 Wysokość całkowita ościeżnicy
- LP Szerokość skrzydła
- HP Wysokość skrzydła

UWAGI

- ▶ Całkowita grubość ramy wynosi 41 mm.
- ▶ Sugerowane wymiary otworu montażowego wynosi $= H1 + 10$ mm, szerokość $= C + 20$ mm.
- ▶ Widziana górna pozioma linia ościeżnicy otwieranej na zewnątrz jest taka sama jak linia ościeżnicy otwieranej do wewnątrz.
- ▶ Ramy do zestawów o wymiarach: 700 x 2009/2020, 800 x 2009/2020 oraz 900 x 2009/2020 posiadają dwa nawierty na zawiasy, ramy do pozostałych zestawów posiadają trzy nawierty na zawiasy.

ECLISSE DRZWI UKRYTE SYNTESIS

STANDARD 40 SLIM - WYMIARY

DRZWI OTWIERANE DO WEWNĄTRZ OŚCIEŻNICY

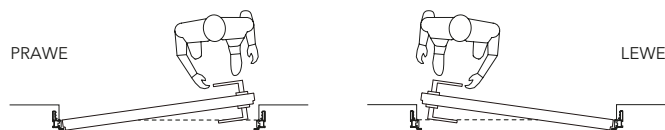

DRZWI OTWIERANE DO WEWNĄTRZ

ŚWIATŁO PRZEJŚCIA		WYMIARY ZEWNĘTRZNE		WYMIARY SKRZYDŁA	
L	H	C	H1	LP	HP
700	2020	780	2060	716	2022
800	2020	880	2060	816	2022
900	2020	980	2060	916	2022

wymiary w mm

LEGENDA

- L** Szerokość światła przejścia w ościeżnicy
H Wysokość światła przejścia
C Całkowita szerokość ościeżnicy
H1 Wysokość całkowita ościeżnicy
LP Szerokość skrzydła
HP Wysokość skrzydła

UWAGI

- ▶ Grubość skrzydła wynosi 40 mm.
- ▶ Widziana linia skrzydła otwieranego na zewnątrz jest taka sama jak linia skrzydła otwieranego do wewnątrz.
- ▶ Tolerancja wysokości skrzydła wynosi +/- 2 mm.

DRZWI OTWIERANE NA ZEWNĄTRZ OŚCIEŻNICY

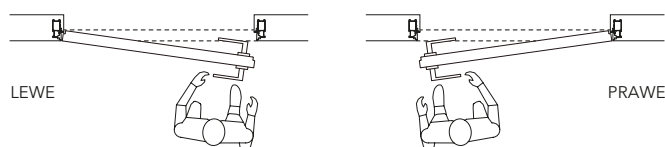

DRZWI OTWIERANE NA ZEWNĄTRZ

ŚWIATŁO PRZEJŚCIA		WYMIARY ZEWNĘTRZNE		WYMIARY SKRZYDŁA	
L	H	C	H1	LP	HP
700	2009	780	2049	716	2011
800	2009	880	2049	816	2011
900	2009	980	2049	916	2011

wymiary w mm

LEGENDA

- L** Szerokość światła przejścia w ościeżnicy
H Wysokość światła przejścia
C Całkowita szerokość ościeżnicy
H1 Wysokość całkowita ościeżnicy
LP Szerokość skrzydła
HP Wysokość skrzydła

UWAGI

- ▶ Grubość skrzydła wynosi 40 mm.
- ▶ Widziana linia skrzydła otwieranego na zewnątrz jest taka sama jak linia skrzydła otwieranego do wewnątrz.
- ▶ Tolerancja wysokości skrzydła wynosi +/- 2 mm.

ECLISSE DRZWI UKRYTE SYNTESIS

STANDARD 40

OŚCIEŻNICA ALUMINIOWA Z
NAFREZOWANIEM POD ZAWIASY ANSELMI
ORAZ ZAMEK MAGNETYCZNY BONAITI

Drzwi rozwierane Standard 40 to rozwiązanie, które umożliwia instalację skrzydeł drzwiowych w linii ściany, czyli bez żadnych ościeżnic i listew maskujących. Jedynym widocznym elementem w powierzchni ściany jest panel drzwiowy.

Grubość drzwi 40 mm.

Zastosowano zawiasy ANSELMi lub oraz zamek magnetyczny BONAITI.





ECLISSE DRZWI UKRYTE SYNTESIS

STANDARD 40 - ZALETY

Ściągacz

Żeliwny ściągacz stabilnie łączy profile ramy.



6 Regulowanych kotew montażowych

Uchwyty są regulowane na wysokości i przeznaczone do łatwego zamocowania ramy w ścianie murowanej.



Perforowane zaślepki

Ramy wyposażone są w perforowane zaślepki na zawiasy. Zabezpieczają zawias jak również zwiększają przyczepność tynku.



Zawiasy

Każdy zawias regulowany jest w trzech płaszczyznach.



Wytrzymałość

Rama aluminiowa najpierw jest poddawana obróbce fosforanu przeciwko utlenianiu, a następnie pokrywana jest podkładem przygotowanym do malowania farbami akrylowymi. Ramę przed uszkodzeniami zabezpieczono listwą z tworzywa sztucznego. Każda rama waży około 2kg/mb.



- Uniwersalna rama, zarówno do ścianki gips-karton, jak i ścianki murowanej.
- Rama osłonięta jest tworzywem sztucznym celem uniknięcia zabrudzenia podczas prac tynkarskich.
- Gumowe uszczelki, trwałe i elastyczne w łatwy sposób montowane są do ramy, a nie do drzwi.
- Rama zabezpieczona jest specjalnym środkiem poprawiającym jakość malowania
- Otwory na zawiasy chronione są perforowaną blachą celem uniknięcia zabrudzenia podczas prac tynkarskich.

ECLISSE DRZWI UKRYTE SYNTESIS STANDARD 40

ŚWIATŁO PRZEJŚCIA

L=600÷1000 mm

H=2009/2020, 2089/2100, 2189/2200, 2289/2300, 2389/2400 mm



Skrzydło

Skrzydło pokryte białym podkładem przygotowane jest zarówno do malowania farbą akrylową, jak i do lakierowania.

Zawiasy

Gniazda pod 2 zawiasy wpuszczane dla wys. 2009/2020. W celu uzyskania idealnej regulacji zawiasy regulowane są w 3* płaszczyznach (wysokość, szerokość, głębokość).

*3 zawiasy tylko powyżej wysokości standardowej.

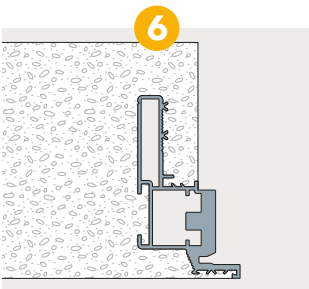

Bez pęknięć!

Profil ramy jest tak zaprojektowany, aby uniknąć pęknięć.



Zamek magnetyczny

Nowoczesny design, o prostych liniach zapewnia niezwykle ciche użytkowanie w trakcie zamykania.

Uwaga: zamek dostępny w następujących wersjach:

- zamek w wersji oszczędnościowej,
- zamek w wersji na klucz,
- zamek WC,
- zamek na wkładkę patentową.

- Grubość skrzydła 40 mm.
- Drzwi o wysokości światła przejścia: 2009/2020, 2089/2100, 2189/2200, 2289/2300 zbudowane są z ramiaka sosnowego, wypełnienie stanowi płyta wiórowa otworowa lub plaster miodu. Zewnętrzna powierzchnia skrzydła wykonana jest z płyty HDF o gr. 3 mm.
- Drzwi o wysokości światła przejścia: 2389, 2400 zbudowane są z podwójnego ramiaka sosnowego, wypełnienie typu plaster miodu. Zewnętrzna powierzchnia skrzydła wykonana jest z płyty MDF o gr. 6 mm.
- Skrzydła do zestawów o wymiarach: 600 x 2009/2020, 700 x 2009/2020, 800 x 2009/2020, 900 x 2009/2020 oraz 1000 x 2009/2020 posiadają dwa nawierty na zawiasy, skrzydła do pozostałych zestawów posiadają trzy nawierty na zawiasy.
- Krawędź drzwi bezprzylgowa w wersji otwieranej na zewnątrz
- Krawędź drzwi przylgowa w wersji otwieranej do wewnątrz

ECLISSE DRZWI UKRYTE SYNTESIS

STANDARD 40 - DRZWI ROZWIERANE



DRZWI ROZWIERANE DO WEWNĄTRZ OŚCIEŻNICY

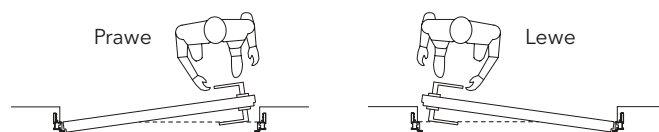

DRZWI ROZWIERANE NA ZEWNĄTRZ OŚCIEŻNICY

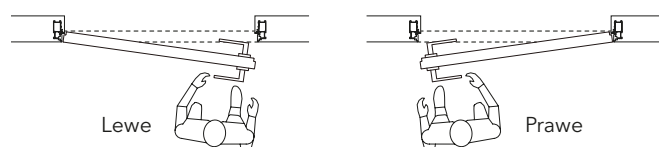

Specyfika ECLISSE SYNTESIS LINE drzwi rozwierane umożliwia umiejscowienie panelu drzwiowego na równi z sufitem, z lub bez górnej belki. Wynikiem czego jest idealna spójność między panelem drzwiowym, ścianą a sufitem.

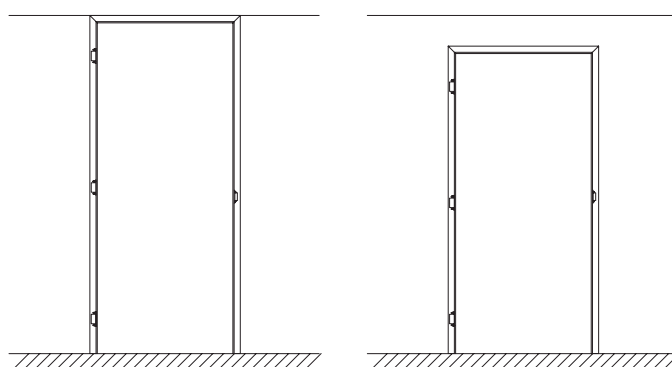

z górną belką

SPOSÓB DYSTRYBUCJI - ZESTAW



SPOSÓB DYSTRYBUCJI - ODDZIELNE ELEMENTY



Cały zestaw zawiera:
OŚCIEŻNICĘ ALUMINIOWĄ + PANEL DRZWIOWY +
OKUCIA

ECLISSE DRZWI UKRYTE SYNTESIS

STANDARD 40 - ZASTOSOWANIA

Rama przystosowana jest zarówno do ścianek z mokrego tynku, jak i do ścian gipsowo - kartonowych.

W ścianie z mokrego tynku ramę mocuje się za pomocą 6 kotew. W ścianie z płyt gipsowo - kartonowych rama mocowana jest do profili g/k za pomocą śrub do metalu przez istniejące otwory w aluminiowej ramie.

DRZWI OTWIERANE DO WEWNĄTRZ

DRZWI OTWIERANE NA ZEWNĄTRZ

Ościeżnica do ściany murowanej

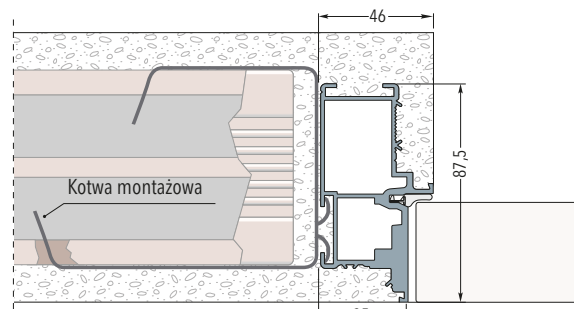
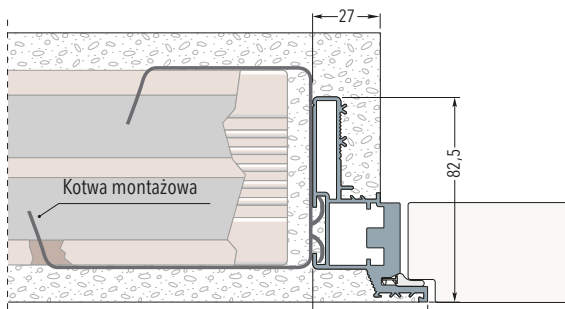

Rama mocowana w ścianie z płyt gipsowo - kartonowych (pojedyncze opłytkowanie).
Całkowita grubość ściany 100 mm (profile g/k 75 mm)

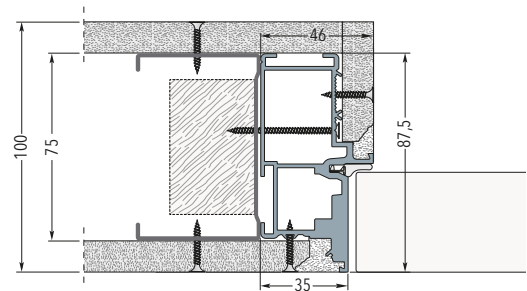
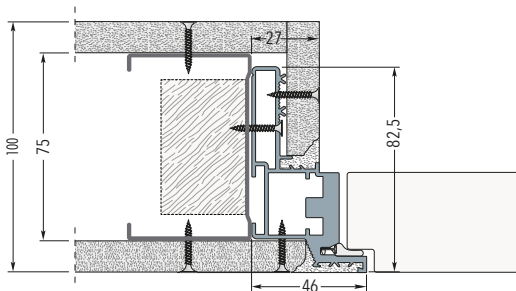

Rama mocowana w ścianie z płyt gipsowo - kartonowych (podwójne opłytkowanie).
Całkowita grubość ściany 100 mm (profile g/k 50 mm)

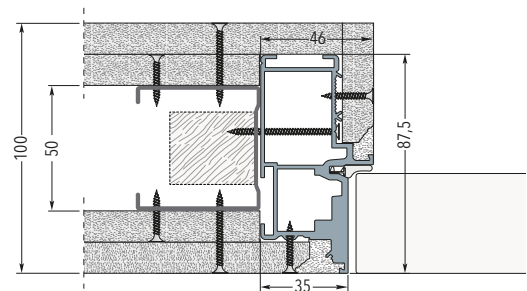
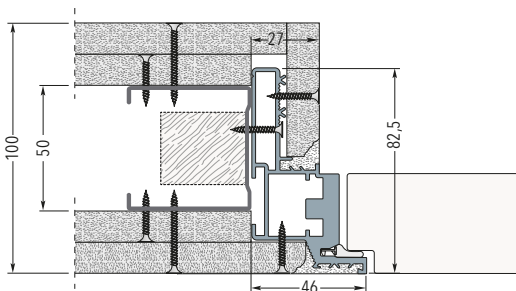

Rama mocowana w ścianie z płyt gipsowo - kartonowych (podwójne opłytkowanie).
Całkowita grubość ściany 125/150 mm (profile g/k 75/100 mm)

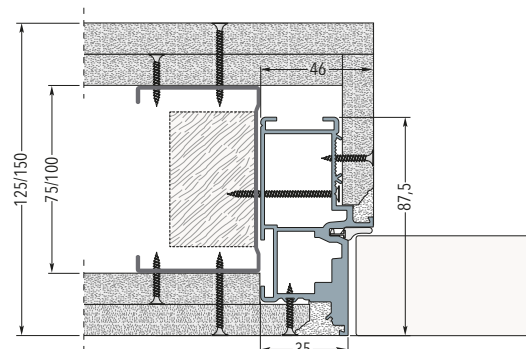
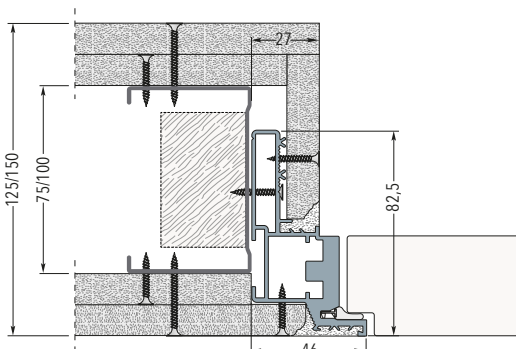

ECLISSE DRZWI UKRYTE SYNTESIS

STANDARD 40 - WYMIARY



DRZWI OTWIERANE DO WEWNĄTRZ

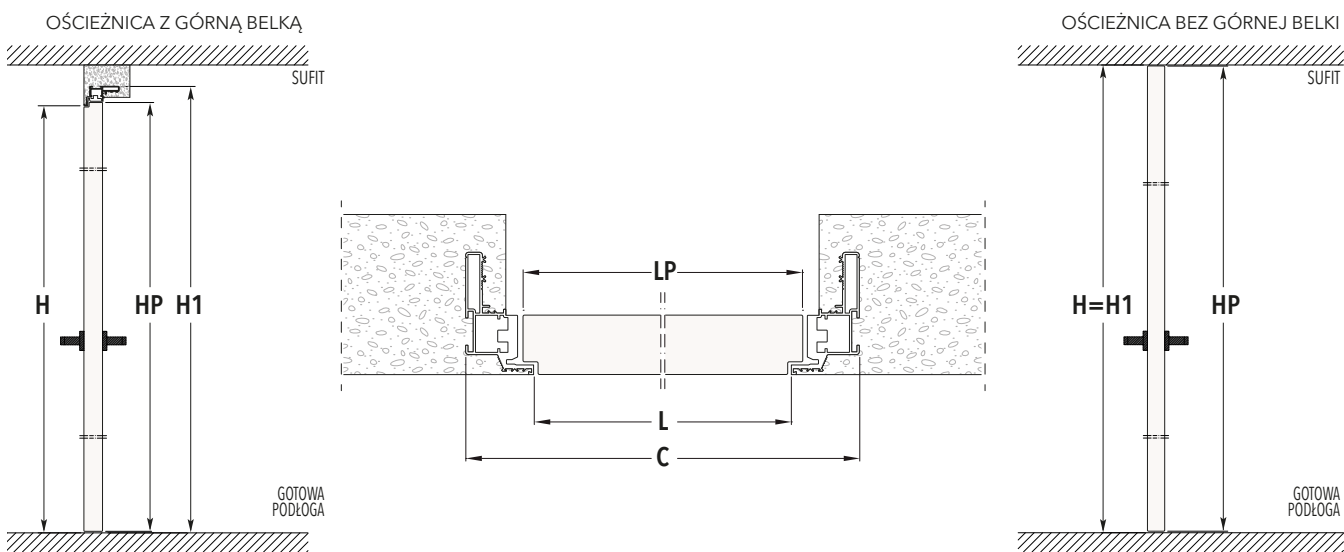

DRZWI OTWIERANE NA ZEWNĄTRZ

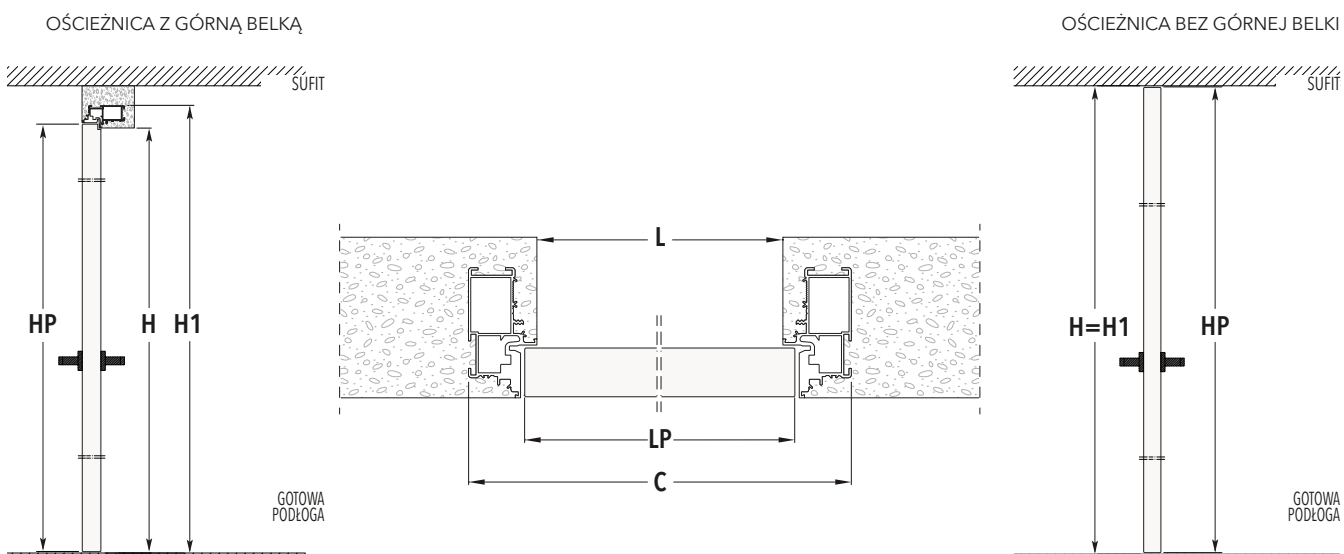

LEGENDA

- L** Szerokość światła przejścia w ościeżnicy
H Wysokość światła przejścia
C Całkowita szerokość ościeżnicy
H1 Wysokość całkowita ościeżnicy
LP Szerokość skrzydła
HP Wysokość skrzydła

UWAGI

- ▶ Całkowita grubość ramy wynosi 46 mm.
- ▶ Sugerowane wymiary otworu montażowego wynosi = $H1 + 10$ mm, szerokość = $C + 20$ mm.
- ▶ Widziana górna pozioma linia ościeżnicy otwieranej na zewnątrz jest taka sama jak linia ościeżnicy otwieranej do wewnątrz.
- ▶ Ramy do zestawów o wymiarach: 600 x 2009/2020, 700 x 2009/2020, 800 x 2009/2020, 900 x 2009/2020 oraz 1000 x 2009/2020 posiadają dwa nawierty na zawiasy, ramy do pozostałych zestawów posiadają trzy nawierty na zawiasy.

ECLISSE DRZWI UKRYTE SYNTESIS

STANDARD 40 - WYMIARY

DRZWI OTWIERANE DO WEWNĄTRZ OŚCIEŻNICY

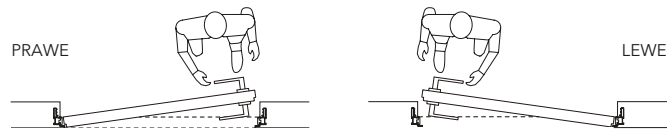

DRZWI OTWIERANE DO WEWNĄTRZ						OŚCIEŻNICA BEZ GÓRNEJ BELKI					
ŚWIATŁO PRZEJŚCIA		WYMIARY ZEWNĘTRZNE		WYMIARY SKRZYDŁA		ŚWIATŁO PRZEJŚCIA		WYMIARY ZEWNĘTRZNE		WYMIARY SKRZYDŁA	
L	H	C	H1	LP	HP	L	H	C	H1	LP	HP
600	2020	692	2066	616	2022	600	2400	692	2400	616	2390
700	2020	792	2066	716	2022	700	2400	792	2400	716	2390
800	2020	892	2066	816	2022	800	2400	892	2400	816	2390
900	2020	992	2066	916	2022	900	2400	992	2400	916	2390
1000	2020	1092	2066	1016	2022	1000	2400	1092	2400	1016	2390

wymiar w mm

LEGENDA

- L** Szerokość światła przejścia w ościeżnicy
H Wysokość światła przejścia
C Całkowita szerokość ościeżnicy
H1 Wysokość całkowita ościeżnicy
LP Szerokość skrzydła
HP Wysokość skrzydła

OŚCIEŻNICE NIESTANDARDOWE

- Ościeżnice niestandardowe powyżej wysokości H=2020:**
- ▶ H= 2100, wymiar zewnętrzny - H1=2146 mm
 - ▶ H= 2200, wymiar zewnętrzny - H1=2246 mm
 - ▶ H= 2300, wymiar zewnętrzny - H1=2346 mm
 - ▶ H= 2400, wymiar zewnętrzny - H1=2446 mm

UWAGI

- ▶ Grubość skrzydła wynosi 40 mm.
- ▶ Widziana linia skrzydła otwieranego na zewnątrz jest taka sama jak linia skrzydła otwieranego do wewnątrz.
- ▶ Zestawy dostępne są tylko do wysokości światła przejścia 2400 mm, powyżej tej wysokości dostępna jest tylko ościeżnica aluminiowa (na specjalne zamówienie).
- ▶ Tolerancja wysokości skrzydła wynosi +/- 2 mm.

DRZWI OTWIERANE NA ZEWNĄTRZ OŚCIEŻNICY

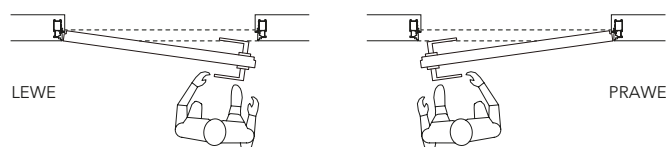

DRZWI OTWIERANE NA ZEWNĄTRZ						OŚCIEŻNICA BEZ GÓRNEJ BELKI					
ŚWIATŁO PRZEJŚCIA		WYMIARY ZEWNĘTRZNE		WYMIARY SKRZYDŁA		ŚWIATŁO PRZEJŚCIA		WYMIARY ZEWNĘTRZNE		WYMIARY SKRZYDŁA	
L	H	C	H1	LP	HP	L	H	C	H1	LP	HP
600	2009	692	2055	616	2011	600	2389	692	2389	616	2379
700	2009	792	2055	716	2011	700	2389	792	2389	716	2379
800	2009	892	2055	816	2011	800	2389	892	2389	816	2379
900	2009	992	2055	916	2011	900	2389	992	2389	916	2379
1000	2009	1092	2055	1016	2011	1000	2389	1092	2389	1016	2379

wymiar w mm

LEGENDA

- L** Szerokość światła przejścia w ościeżnicy
H Wysokość światła przejścia
C Całkowita szerokość ościeżnicy
H1 Wysokość całkowita ościeżnicy
LP Szerokość skrzydła
HP Wysokość skrzydła

OŚCIEŻNICE NIESTANDARDOWE

- Ościeżnice niestandardowe powyżej wysokości H=2009:**
- ▶ H= 2089, wymiar zewnętrzny - H1=2135 mm
 - ▶ H= 2189, wymiar zewnętrzny - H1=2235 mm
 - ▶ H= 2289, wymiar zewnętrzny - H1=2335 mm
 - ▶ H= 2389, wymiar zewnętrzny - H1=2435 mm

UWAGI

- ▶ Grubość skrzydła wynosi 40 mm.
- ▶ Widziana linia skrzydła otwieranego na zewnątrz jest taka sama jak linia skrzydła otwieranego do wewnątrz.
- ▶ Zestawy dostępne są tylko do wysokości światła przejścia 2400 mm, powyżej tej wysokości dostępna jest tylko ościeżnica aluminiowa (na specjalne zamówienie).
- ▶ Tolerancja wysokości skrzydła wynosi +/- 2 mm.

ECLISSE DRZWI UKRYTE SYNTESIS

BATTENTE 45

OŚCIEŻNICA ALUMINIOWA Z
NAFREZOWANIEM POD ZAWIASY ANSELMII
ORAZ ZAMEK MAGNETYCZNY AGB

Drzwi rozwierane Battente 45 to ościeżnica aluminiowa, która umożliwia zamontowanie drzwi bez konieczności montowania ościeżnic i opasek drewnianych. Przesuwając ręką po ścianie i drzwiach mamy wrażenie jednej całości, bez żadnych uskoków.

Możliwość wykonania drzwi pojedynczych lub podwójnych (podział symetryczny lub asymetryczny)

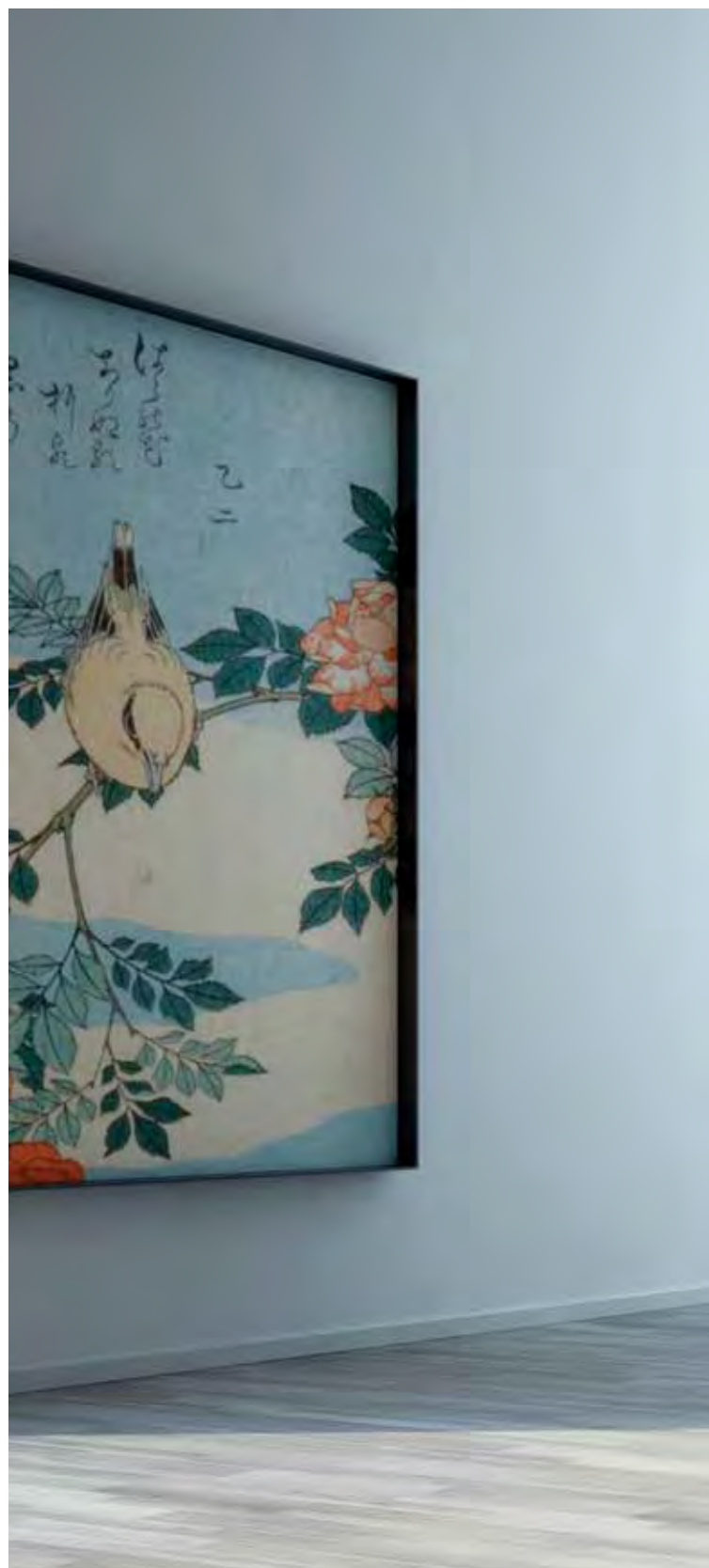



ECLISSE DRZWI UKRYTE SYNTESIS

BATTENTE 45 - ZALETY

Ściągacz

Żeliwny ściągacz stabilnie łączy profile ramy.



6 Regulowanych kotew montażowych

Uchwyty są regulowane na wysokości i przeznaczone do łatwego zamocowania ramy w ścianie murowanej.



Perforowane zaślepki

Ramy wyposażone są w perforowane zaślepki na zawiasy. Zabezpieczają zawias jak również zwiększają przyczepność tynku.



Zawiasy

Każdy zawias regulowany jest w trzech płaszczyznach.



Wytrzymałość

Rama aluminiowa najpierw jest poddawana obróbce fosforanu przeciwko utlenianiu, a następnie pokrywana jest podkładem przygotowanym do malowania farbami akrylowymi. Ramę przed uszkodzeniami zabezpieczono listwą z tworzywa sztucznego. Każda rama waży około 2kg/mb.



- Uniwersalna rama, zarówno do ścianki gips-karton, jak i ścianki murowanej.
- Rama osłonięta jest tworzywem sztucznym celem uniknięcia zabrudzenia podczas prac tynkarskich.
- Gumowe uszczelki, trwałe i elastyczne w łatwy sposób montowane są do ramy, a nie do drzwi.
- Rama zabezpieczona jest specjalnym środkiem poprawiającym jakość malowania
- Otwory na zawiasy chronione są perforowaną blachą celem uniknięcia zabrudzenia podczas prac tynkarskich.



ECLISSE DRZWI UKRYTE
SYNTESIS BATTENTE 45



ECLISSE DRZWI UKRYTE
SYNTESIS BATTENTE 45
PODWÓJNA

PASSAGE SIZE
L=600÷1000 mm
H=1650÷3000 mm

! Dostępne również do drzwi
podwójnych

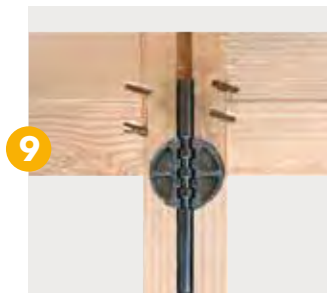

Skrzydło

Skrzydło pokryte podkładem przygotowane jest zarówno do malowania farbą akrylową, jak i do lakierowania (półmat i s-mat). Podwójny ramiak zwiększa wytrzymałość skrzydła.

Specjalny naciąg

Specjalny naciąg, który zapewnia idealną płaszczyznę drzwi.

Zawiasy

Ościeżnice wyposażone są w 3 gniazda zawiasowe. W celu uzyskania idealnej regulacji zawiasy regulowane są w 3 płaszczyznach (wysokość, szerokość, głębokość).

Uwaga: jeżeli waga drzwi jest większa niż 50 kg (max 65 kg) niezbędne jest zastosowanie 4 zawiasów.

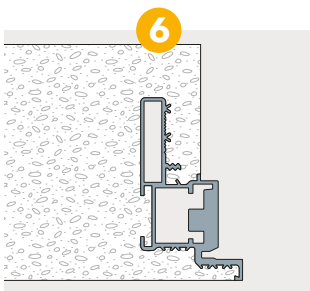

Bez pęknięć!

Profil ramy jest tak zaprojektowany, aby uniknąć pęknięć.

Zamek magnetyczny

Nowoczesny design, o prostych liniach zapewnia niezwykle ciche użytkowanie w trakcie zamykania.

Uwaga: zamek dostępny w następujących wersjach:

- zamek w wersji oszczędnościowej,
- zamek w wersji na klucz,
- zamek WC,
- zamek na wkładkę patentową.

- Grubość skrzydła 45 mm.
- Podwójny ramiak zwiększa stabilność skrzydła.
- Skrzydło pokryte obustronnie płytą MDF 6 mm co zwiększa wytrzymałość drzwi.
- Stalowy naciąg, który zapewnia właściwą płaszczyznę skrzydła.
- Możliwość skrócenia gotowego skrzydła od dołu - max. 25mm.
- Krawędź drzwi przylgowa.

ECLISSE DRZWI UKRYTE SYNTESIS

BATTENTE 45 - DRZWI ROZWIERANE



DRZWI ROZWIERANE DO WEWNĄTRZ OŚCIEŻNICY

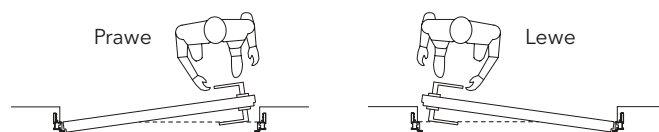

DRZWI ROZWIERANE NA ZEWNĄTRZ OŚCIEŻNICY

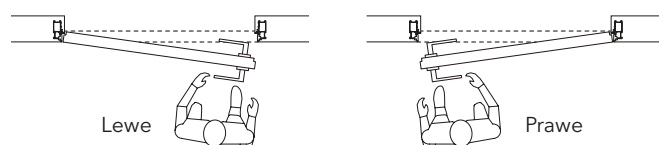

Specyfika ECLISSE SYNTESIS LINE drzwi rozwierane umożliwia umiejscowienie panelu drzwiowego na równi z sufitem, z lub bez górnej belki. Wynikiem czego jest idealna spójność między panelem drzwiowym, ścianą a sufitem.

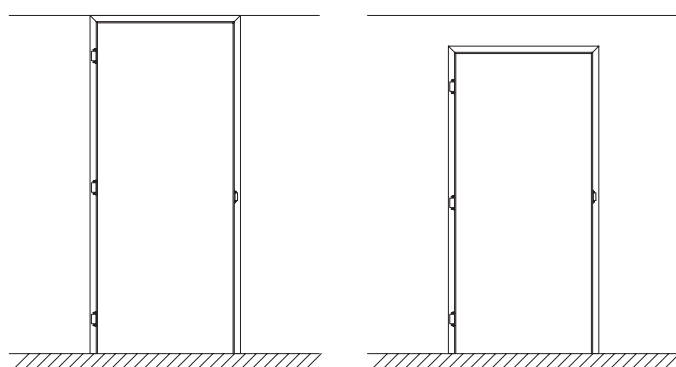

z górną belką

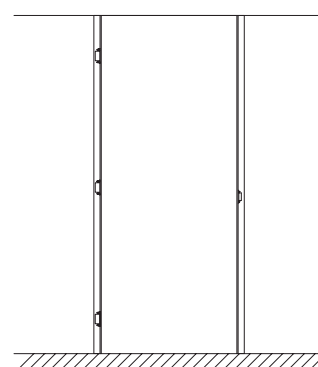

bez górnej belki

SPOSÓB DYSTRYBUCJI - ZESTAW



SPOSÓB DYSTRYBUCJI - ODDZIELNE ELEMENTY



Cały zestaw zawiera:
OŚCIEŻNICĘ ALUMINIOWĄ + PANEL DRZWIOWY +
OKUCIA

ECLISSE DRZWI UKRYTE SYNTESIS

BATTENTE 45 - ZASTOSOWANIA

Rama przystosowana jest zarówno do ścianek z mokrego tynku, jak i do ścian gipsowo - kartonowych.

W ścianie z mokrego tynku ramę mocuje się za pomocą 6 kotew. W ścianie z płyt gipsowo - kartonowych rama mocowana jest do profili g/k za pomocą śrub do metalu przez istniejące otwory w aluminiowej ramie.

DRZWI OTWIERANE DO WEWNĄTRZ

DRZWI OTWIERANE NA ZEWNĄTRZ

Ościeżnica do ściany murowanej

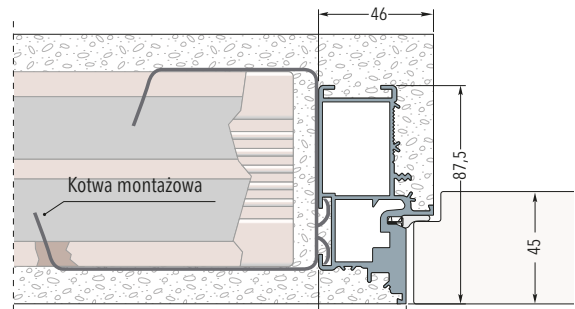
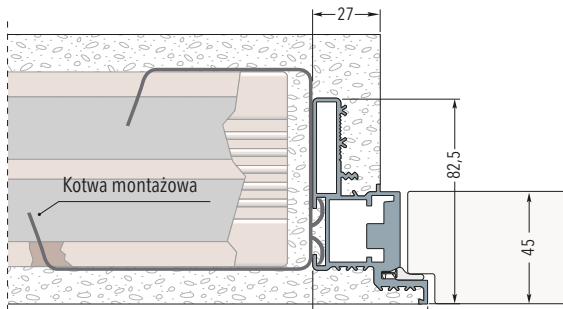

Rama mocowana w ścianie z płyt gipsowo - kartonowych (pojedyncze opłytywanie).
Całkowita grubość ściany 100 mm (profile g/k 75 mm)

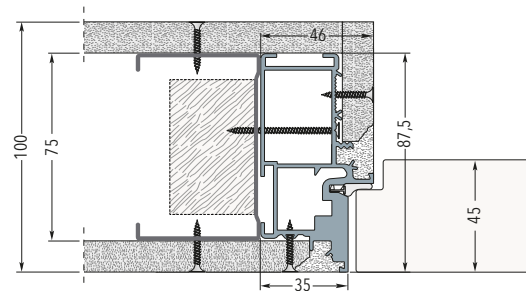
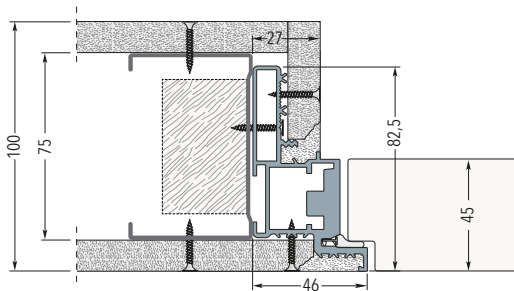

Rama mocowana w ścianie z płyt gipsowo - kartonowych (podwójne opłytywanie).
Całkowita grubość ściany 100 mm (profile g/k 50 mm)

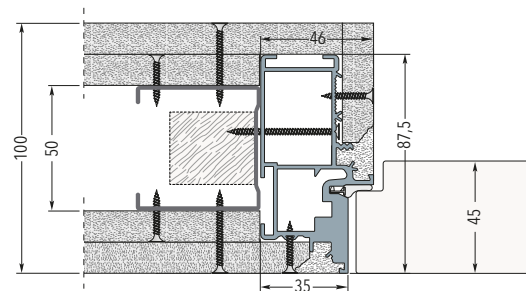
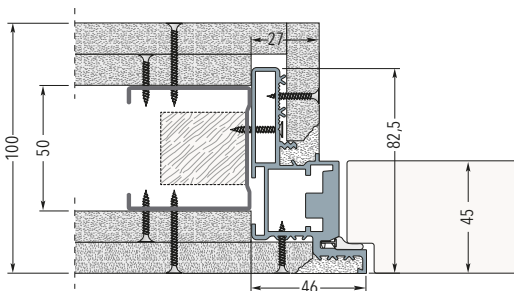

Rama mocowana w ścianie z płyt gipsowo - kartonowych (podwójne opłytywanie).
Całkowita grubość ściany 125/150 mm (profile g/k 75/100 mm)

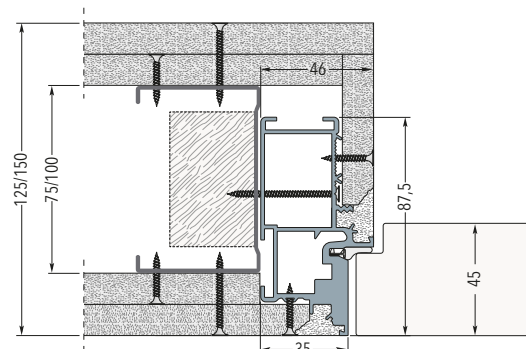
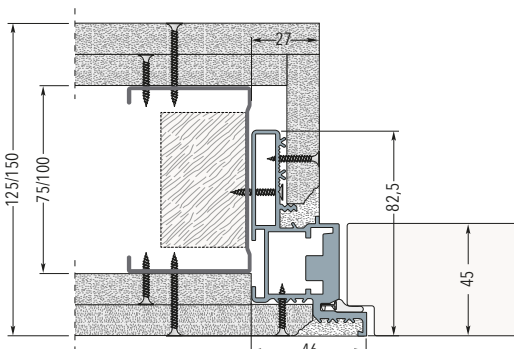

ECLISSE DRZWI UKRYTE SYNTESIS

BATTENTE 45 - WYMIARY



DRZWI OTWIERANE DO WEWNĄTRZ

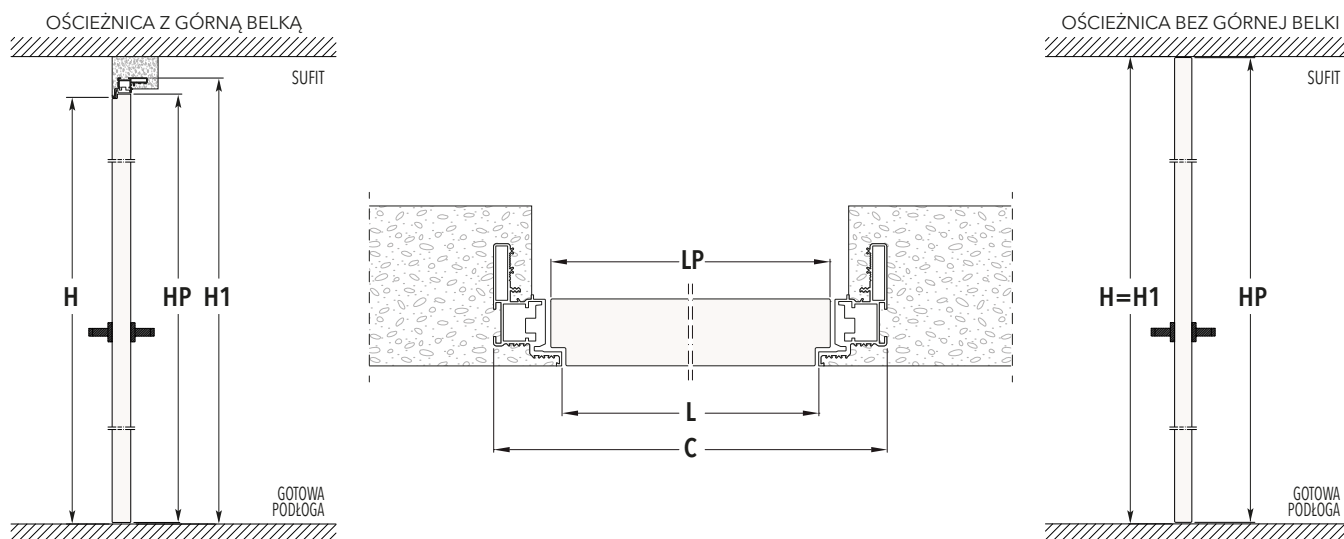

DRZWI OTWIERANE NA ZEWNĄTRZ

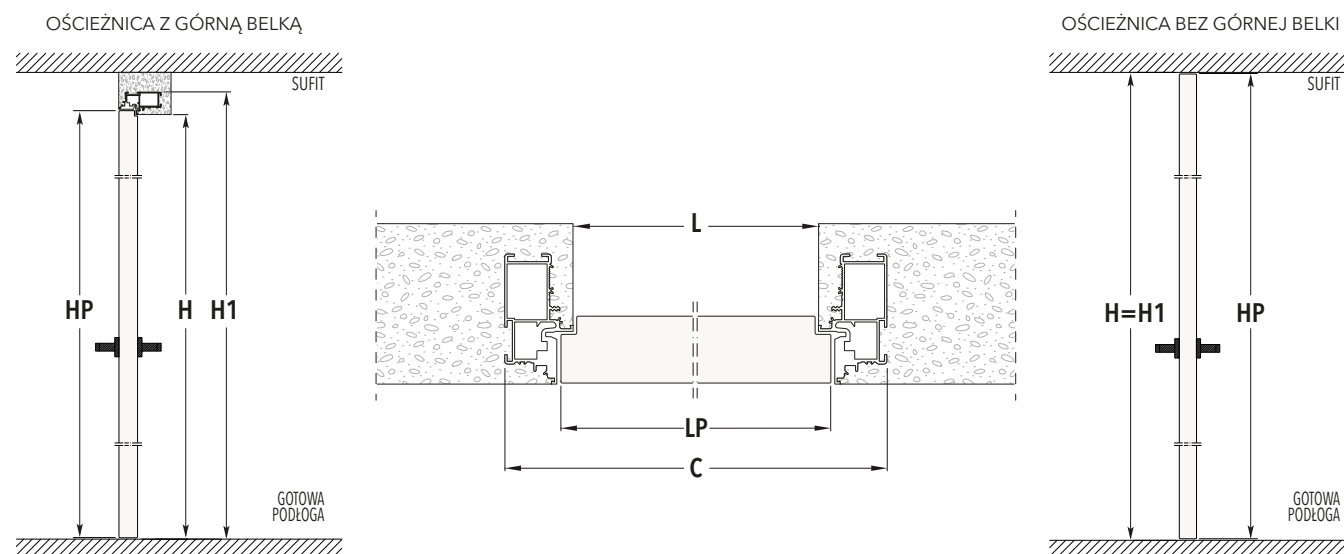

LEGENDA

- L** Szerokość światła przejścia w ościeżnicy
H Wysokość światła przejścia
C Całkowita szerokość ościeżnicy
H1 Wysokość całkowita ościeżnicy
LP Szerokość skrzydła
HP Wysokość skrzydła

UWAGI

- ▶ Całkowita grubość ramy wynosi 46 mm.
- ▶ Sugerowane wymiary otworu montażowego wynosi $= H1 + 10$ mm, szerokość $= C + 20$ mm.
- ▶ Widziana górna pozioma linia ościeżnicy otwieranej na zewnątrz jest taka sama jak linia ościeżnicy otwieranej do wewnątrz.

ECLISSE DRZWI UKRYTE SYNTESIS

BATTENTE 45 - WYMIARY

DRZWI OTWIERANE DO WEWNĄTRZ OŚCIEŻNICY



DRZWI OTWIERANE DO WEWNĄTRZ						OŚCIEŻNICA BEZ GÓRNEJ BELKI					
ŚWIATŁO PRZEJŚCIA		WYMIARY ZEWNĘTRZNE		WYMIARY SKRZYDŁA		ŚWIATŁO PRZEJŚCIA		WYMIARY ZEWNĘTRZNE		WYMIARY SKRZYDŁA	
L	H	C	H1	LP	HP	L	H	C	H1	LP	HP
600	2020	692	2066	616	2022	600	2700	692	2700	616	2690
700	2020	792	2066	716	2022	700	2700	792	2700	716	2690
800	2020	892	2066	816	2022	800	2700	892	2700	816	2690
900	2020	992	2066	916	2022	900	2700	992	2700	916	2690
1000	2020	1092	2066	1016	2022	1000	2700	1092	2700	1016	2690

wymiary w mm

LEGENDA

- L** Szerokość światła przejścia w ościeżnicy
H Wysokość światła przejścia
C Całkowita szerokość ościeżnicy
H1 Wysokość całkowita ościeżnicy
LP Szerokość skrzydła
HP Wysokość skrzydła

OŚCIEŻNICE NIESTANDARDOWE

- Ościeżnice niestandardowe powyżej wysokości H=2020:**
- ▶ H= 2100, wymiar zewnętrzny - H1=2146 mm
 - ▶ H= 2200, wymiar zewnętrzny - H1=2246 mm
 - ▶ H= 2300, wymiar zewnętrzny - H1=2346 mm
 - ▶ H= 2400, wymiar zewnętrzny - H1=2446 mm
 - ▶ H= 2500, wymiar zewnętrzny - H1=2546 mm
 - ▶ H= 2600, wymiar zewnętrzny - H1=2646 mm
 - ▶ H= 2700, wymiar zewnętrzny - H1=2746 mm
 - ▶ H= 2800, wymiar zewnętrzny - H1=2846 mm
 - ▶ H= 2900, wymiar zewnętrzny - H1=2946 mm
 - ▶ H= 3000, wymiar zewnętrzny - H1=3046 mm

UWAGI

- ▶ Grubość skrzydła wynosi 45 mm.
- ▶ Widziana linia skrzydła otwieranego na zewnątrz jest taka sama jak linia skrzydła otwieranego do wewnątrz.
- ▶ Tolerancja wysokości skrzydła wynosi +/- 2 mm.

DRZWI OTWIERANE NA ZEWNĄTRZ OŚCIEŻNICY

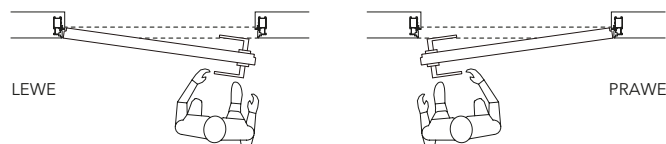

DRZWI OTWIERANE NA ZEWNĄTRZ						OŚCIEŻNICA BEZ GÓRNEJ BELKI					
ŚWIATŁO PRZEJŚCIA		WYMIARY ZEWNĘTRZNE		WYMIARY SKRZYDŁA		ŚWIATŁO PRZEJŚCIA		WYMIARY ZEWNĘTRZNE		WYMIARY SKRZYDŁA	
L	H	C	H1	LP	HP	L	H	C	H1	LP	HP
600	2009	692	2055	616	2011	600	2689	692	2689	616	2679
700	2009	792	2055	716	2011	700	2689	792	2689	716	2679
800	2009	892	2055	816	2011	800	2689	892	2689	816	2679
900	2009	992	2055	916	2011	900	2689	992	2689	916	2679
1000	2009	1092	2055	1016	2011	1000	2689	1092	2689	1016	2679

wymiary w mm

LEGENDA

- L** Szerokość światła przejścia w ościeżnicy
H Wysokość światła przejścia
C Całkowita szerokość ościeżnicy
H1 Wysokość całkowita ościeżnicy
LP Szerokość skrzydła
HP Wysokość skrzydła

OŚCIEŻNICE NIESTANDARDOWE

- Ościeżnice niestandardowe powyżej wysokości H=2009:**
- ▶ H= 2089, wymiar zewnętrzny - H1=2135 mm
 - ▶ H= 2189, wymiar zewnętrzny - H1=2235 mm
 - ▶ H= 2289, wymiar zewnętrzny - H1=2335 mm
 - ▶ H= 2389, wymiar zewnętrzny - H1=2435 mm
 - ▶ H= 2489, wymiar zewnętrzny - H1=2535 mm
 - ▶ H= 2589, wymiar zewnętrzny - H1=2635 mm
 - ▶ H= 2689, wymiar zewnętrzny - H1=2735 mm
 - ▶ H= 2789, wymiar zewnętrzny - H1=2835 mm
 - ▶ H= 2889, wymiar zewnętrzny - H1=2935 mm
 - ▶ H= 2989, wymiar zewnętrzny - H1=3035 mm

UWAGI

- ▶ Grubość skrzydła wynosi 45 mm.
- ▶ Widziana linia skrzydła otwieranego na zewnątrz jest taka sama jak linia skrzydła otwieranego do wewnątrz.
- ▶ Tolerancja wysokości skrzydła wynosi +/- 2 mm.

ECLISSE DRZWI UKRYTE SYNTESIS

BATTENTE 50 FUSION

OŚCIEŻNICA ALUMINIOWA Z
NAFREZOWANIEM POD ZAWIASY
SIMONSWERK TECTUS 340 ORAZ ZAMEK
MAGNETYCZNY BONAITI

Drzwi rozwierane Fusion 50 to ościeżnica aluminiowa, która umożliwia zamontowanie drzwi bez konieczności montowania ościeżnic i opasek drewnianych.

Możliwość wykonania drzwi pojedynczych lub podwójnych (podział symetryczny lub asymetryczny)

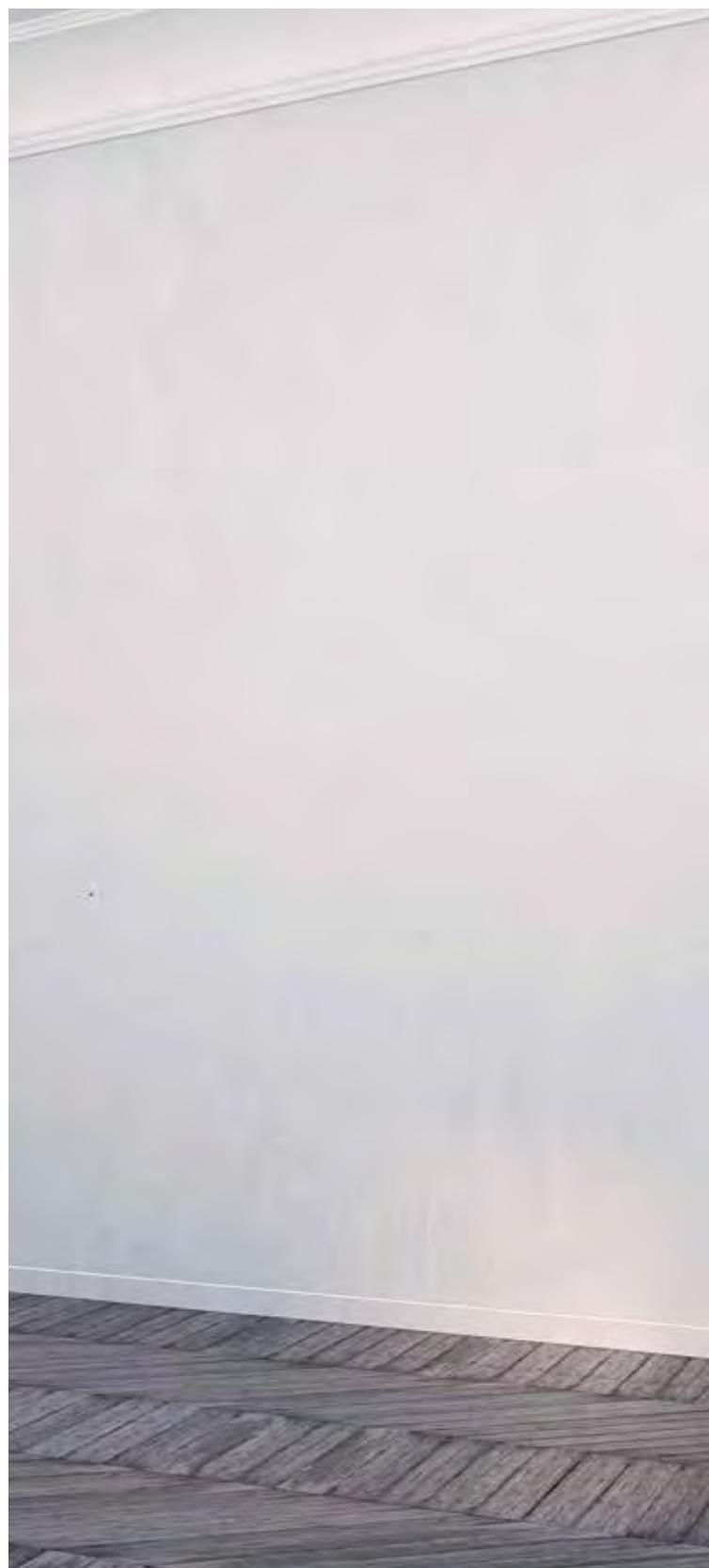



ECLISSE DRZWI UKRYTE SYNTESIS

BATTENTE 50 FUSION - ZALETY

Ściągacz

Żeliwny ściągacz stabilnie łączy profile ramy.



6 Regulowanych kotew montażowych

Uchwyty są regulowane na wysokości i przeznaczone do łatwego zamocowania ramy w ścianie murowanej.



Perforowane zaślepki

Ramy wyposażone są w perforowane zaślepki na zawiasy. Zabezpieczają zawias jak również zwiększają przyczepność tynku.



Zawiasy

Każdy zawias regulowany jest w trzech płaszczyznach.



Wytrzymałość

Rama aluminiowa najpierw jest poddawana obróbce fosforanu przeciwko utlenianiu, a następnie pokrywana jest podkładem przygotowanym do malowania farbami akrylowymi. Ramę przed uszkodzeniami zabezpieczono listwą z tworzywa sztucznego. Każda rama waży około 2kg/mb.

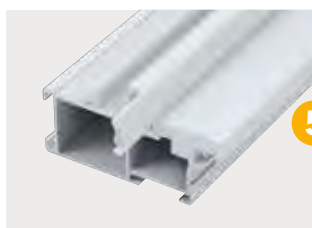

- Uniwersalna rama, zarówno do ścianki gips-karton, jak i ścianki murowanej.
- Rama osłonięta jest tworzywem sztucznym celem uniknięcia zabrudzenia podczas prac tynkarskich.
- Gumowe uszczelki, trwałe i elastyczne w łatwy sposób montowane są do ramy, a nie do drzwi.
- Rama zabezpieczona jest specjalnym środkiem poprawiającym jakość malowania
- Otwory na zawiasy chronione są perforowaną blachą celem uniknięcia zabrudzenia podczas prac tynkarskich.
- W ramach o wys. H = 2009, 2020, 2089, 2100, 2189, 2200 występują dwa otwory na zawiasy, powyżej wys. 2200 rama posiadają nafrezowania do 3 zawiasów.



ECLISSE DRZWI UKRYTE
SYNTESIS FUSION 50



ECLISSE DRZWI UKRYTE
SYNTESIS FUSION 50
PODWÓJNA

PASSAGE SIZE
L=600÷1000 mm
H=1650÷3000 mm

! Dostępne również do drzwi podwójnych



Skrzydło

Skrzydło pokryte podkładem przygotowane jest zarówno do malowania farbą akrylową, jak i do lakierowania (półmat i s-mat). Podwójny ramiak zwiększa wytrzymałość skrzydła.

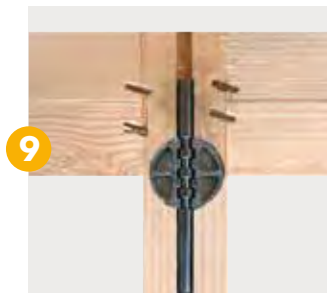

Specjalny naciąg

Specjalny naciąg, który zapewnia idealną płaszczyznę drzwi.



Zawiasy

Ościeżnice wyposażone są w 2 gniazda zawiasowe od 2009/2020 do 2189/2200. Powyżej wysokości 2189/2200 występują 3 zawiasy. W celu uzyskania idealnej regulacji zawiasy regulowane są w 3 płaszczyznach (wysokość, szerokość, głębokość).

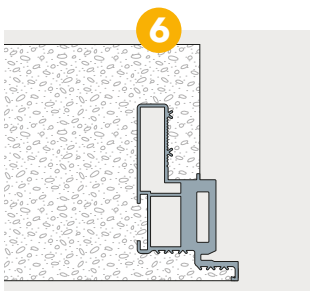

Bez pęknięć!

Profil ramy jest tak zaprojektowany, aby uniknąć pęknięć.



Zamek magnetyczny

Nowoczesny design, o prostych liniach zapewnia niezwykle ciche użytkowanie w trakcie zamykania.

Uwaga: zamek dostępny w następujących wersjach:

- zamek w wersji oszczędnościowej,
- zamek w wersji na klucz,
- zamek WC,
- zamek na wkładkę patentową.

- Grubość skrzydła 50 mm.
- Podwójny ramiak zwiększa stabilność skrzydła.
- Skrzydło pokryte obustronnie płytą MDF 6 mm co zwiększa wytrzymałość drzwi.
- Stalowy naciąg, który zapewnia właściwą płaszczyznę skrzydła.
- Możliwość krócenia gotowego skrzydła od dołu - max. 25mm
- Krawędź drzwi przylgowa.

ECLISSE DRZWI UKRYTE SYNTESIS

BATTENTE 50 FUSION - DRZWI ROZWIERANE



DRZWI ROZWIERANE DO WEWNĄTRZ OŚCIEŻNICY

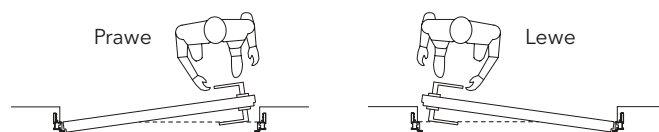

DRZWI ROZWIERANE NA ZEWNĄTRZ OŚCIEŻNICY

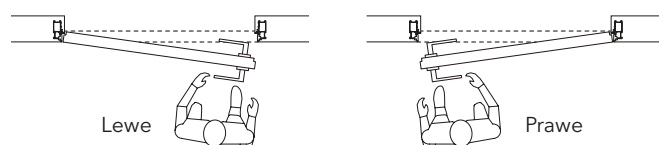

Specyfika ECLISSE SYNTESIS LINE drzwi rozwierane umożliwia umiejscowienie panelu drzwiowego na równi z sufitem, z lub bez górnej belki. Wynikiem czego jest idealna spójność między panelem drzwiowym, ścianą a sufitem.

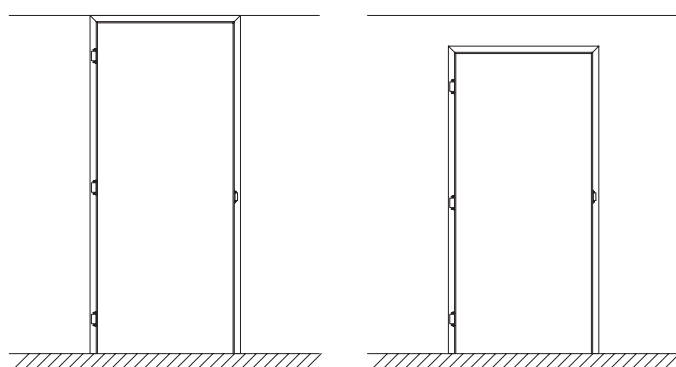

z górną belką

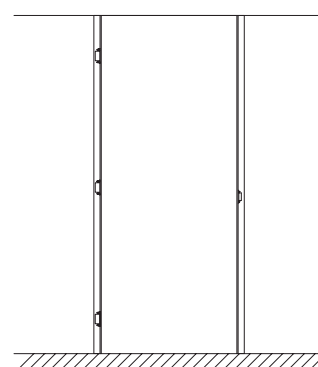

bez górnej belki

SPOSÓB DYSTRYBUCJI - ZESTAW



SPOSÓB DYSTRYBUCJI - ODDZIELNE ELEMENTY



Cały zestaw zawiera:
OŚCIEŻNICĘ ALUMINIOWĄ + PANEL DRZWIOWY +
OKUCIA

ECLISSE DRZWI UKRYTE SYNTESIS

BATTENTE 50 FUSION - ZASTOSOWANIA

Rama przystosowana jest zarówno do ścianek z mokrego tynku, jak i do ścian gipsowo - kartonowych.

W ścianie z mokrego tynku ramę mocuje się za pomocą 6 kotew. W ścianie z płyt gipsowo - kartonowych rama mocowana jest do profili g/k za pomocą śrub do metalu przez istniejące otwory w aluminiowej ramie.

DRZWI OTWIERANE DO WEWNĄTRZ

DRZWI OTWIERANE NA ZEWNĄTRZ

Ościeżnica do ściany murowanej

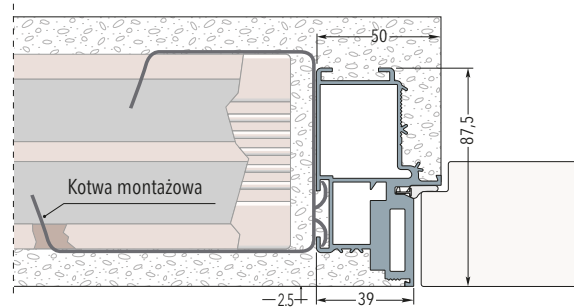
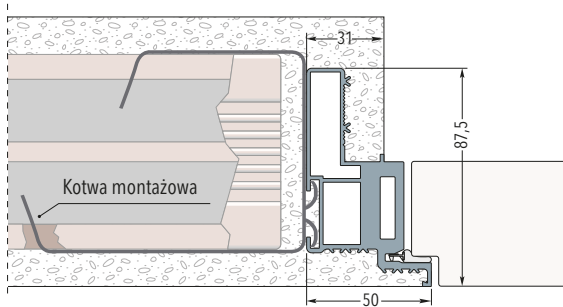

Rama mocowana w ścianie z płyt gipsowo - kartonowych (pojedyncze opłytkowanie).
Całkowita grubość ściany 100 mm (profile g/k 75 mm)

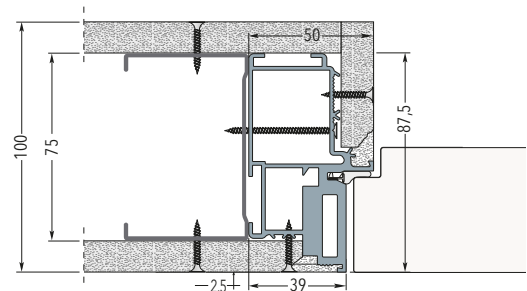
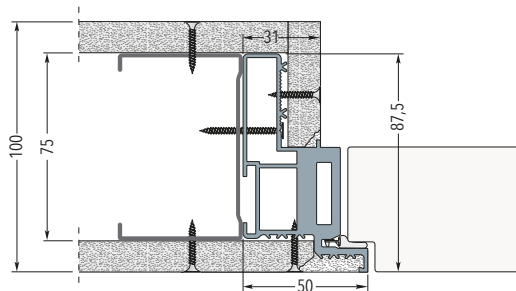

Rama mocowana w ścianie z płyt gipsowo - kartonowych (podwójne opłytkowanie).
Całkowita grubość ściany 100 mm (profile g/k 50 mm)

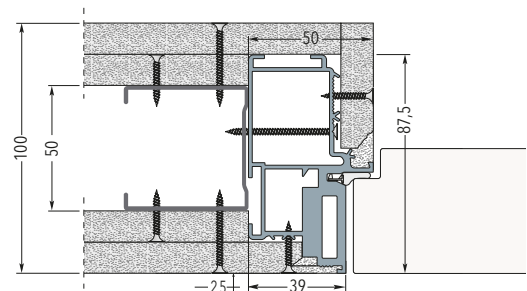
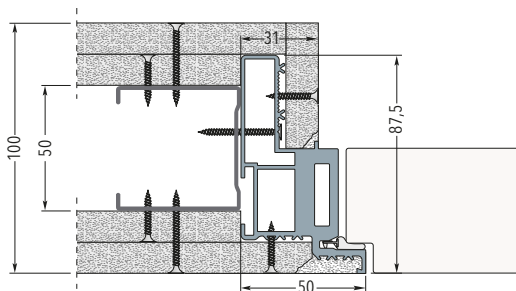

Rama mocowana w ścianie z płyt gipsowo - kartonowych (podwójne opłytkowanie).
Całkowita grubość ściany 125/150 mm (profile g/k 75/100 mm)

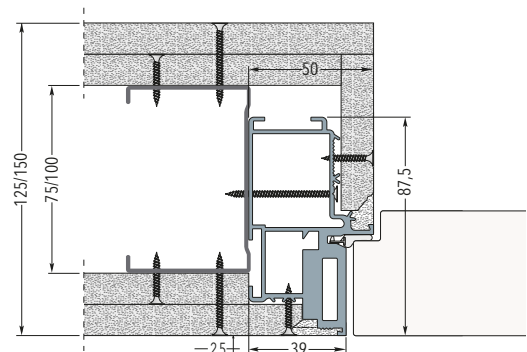
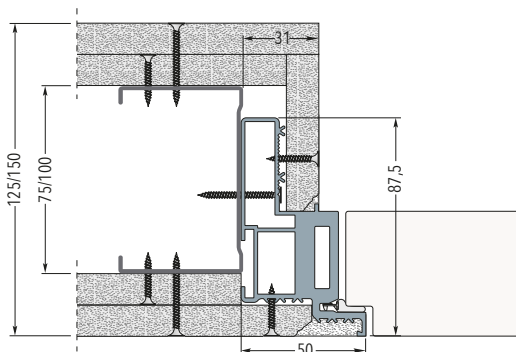

ECLISSE DRZWI UKRYTE SYNTESIS

BATTENTE 50 FUSION - WYMIARY



DRZWI OTWIERANE DO WEWNĄTRZ

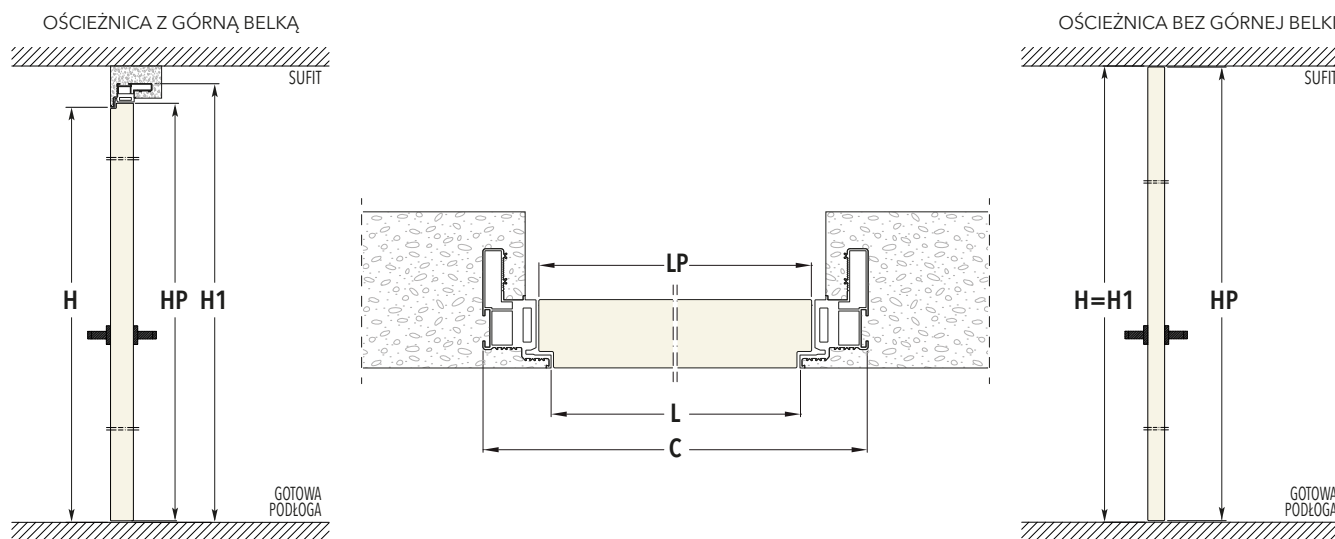

DRZWI OTWIERANE NA ZEWNĄTRZ

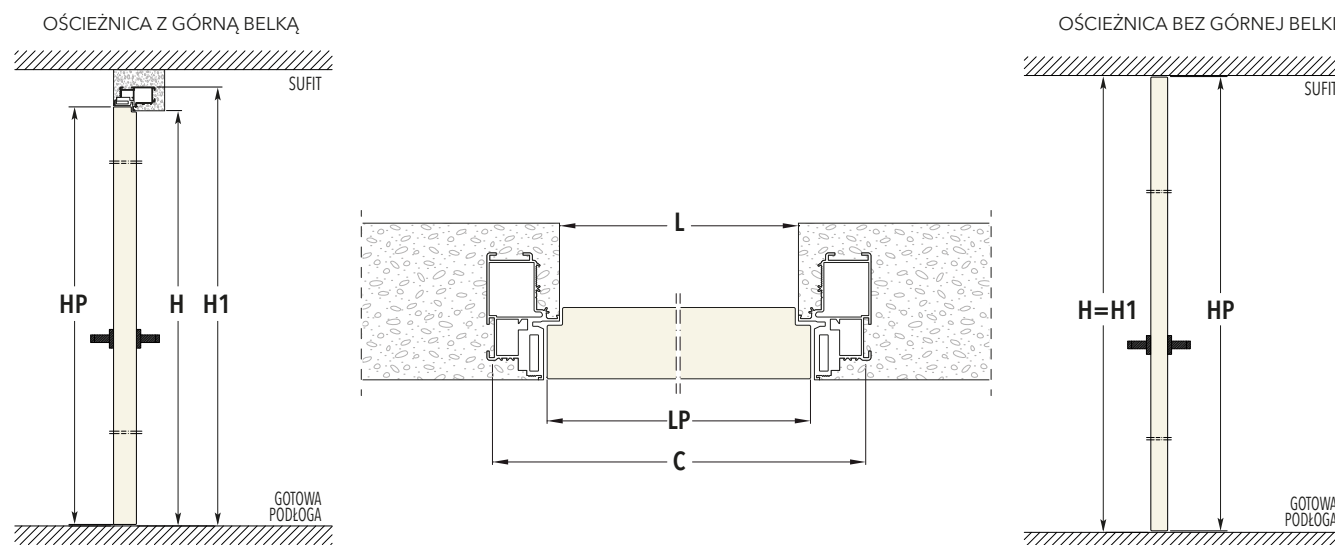

LEGENDA

- L** Szerokość światła przejścia w ościeżnicy
H Wysokość światła przejścia
C Całkowita szerokość ościeżnicy
H1 Wysokość całkowita ościeżnicy
LP Szerokość skrzydła
HP Wysokość skrzydła

UWAGI

- ▶ Całkowita grubość ramy wynosi 50 mm.
- ▶ Sugerowane wymiary otworu montażowego wynosi $= H1 + 10$ mm, szerokość $= C + 20$ mm.
- ▶ Widziana górna pozioma linia ościeżnicy otwieranej na zewnątrz jest taka sama jak linia ościeżnicy otwieranej do wewnątrz.

ECLISSE DRZWI UKRYTE SYNTESIS

BATTENTE 50 FUSION - WYMIARY

DRZWI OTWIERANE DO WEWNĄTRZ OŚCIEŻNICY

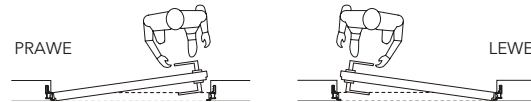

DRZWI OTWIERANE DO WEWNĄTRZ						OŚCIEŻNICA BEZ GÓRNEJ BELKI					
ŚWIATŁO PRZEJŚCIA		WYMIARY ZEWNĘTRZNE		WYMIARY SKRZYDŁA		ŚWIATŁO PRZEJŚCIA		WYMIARY ZEWNĘTRZNE		WYMIARY SKRZYDŁA	
L	H	C	H1	LP	HP	L	H	C	H1	LP	HP
600	2020	700	2070	616	2022	600	3000	700	3000	616	2990
700	2020	800	2070	716	2022	700	3000	800	3000	716	2990
800	2020	900	2070	816	2022	800	3000	900	3000	816	2990
900	2020	1000	2070	916	2022	900	3000	1000	3000	916	2990
1000	2020	1000	2070	1016	2022	1000	3000	1000	3000	1016	2990

wymiar w mm

LEGENDA	OŚCIEŻNICE NIESTANDARDOWE	UWAGI
L Szerokość światła przejścia w ościeżnicy	Ościeżnice niestandardowe powyżej wysokości H=2020: ▶ H= 2100, wymiar zewnętrzny - H1=2150 mm ▶ H= 2200, wymiar zewnętrzny - H1=2250 mm ▶ H= 2300, wymiar zewnętrzny - H1=2350 mm ▶ H= 2400, wymiar zewnętrzny - H1=2450 mm ▶ H= 2500, wymiar zewnętrzny - H1=2550 mm ▶ H= 2600, wymiar zewnętrzny - H1=2650 mm ▶ H= 2700, wymiar zewnętrzny - H1=2750 mm ▶ H= 2800, wymiar zewnętrzny - H1=2850 mm ▶ H= 2900, wymiar zewnętrzny - H1=2950 mm ▶ H= 3000, wymiar zewnętrzny - H1=3050 mm	▶ Całkowita grubość ramy wynosi 50 mm. ▶ Widziana linia skrzydła otwieranego na zewnątrz jest taka sama jak linia skrzydła otwieranego do wewnątrz. Zestawy dostępne tylko do wysokości ościeżnicy 2700 mm, powyżej tej wysokości dostępna jest tylko ościeżnica aluminiowa. Tolerancja wysokości skrzydła wynosi +/- 2 mm.
H Wysokość światła przejścia		
C Całkowita szerokość ościeżnicy		
H1 Wysokość całkowita ościeżnicy		
LP Szerokość skrzydła		
HP Wysokość skrzydła		

DRZWI OTWIERANE NA ZEWNĄTRZ OŚCIEŻNICY

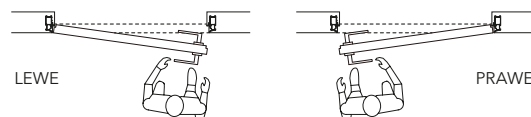

DRZWI OTWIERANE NA ZEWNĄTRZ						OŚCIEŻNICA BEZ GÓRNEJ BELKI					
ŚWIATŁO PRZEJŚCIA		WYMIARY ZEWNĘTRZNE		WYMIARY SKRZYDŁA		ŚWIATŁO PRZEJŚCIA		WYMIARY ZEWNĘTRZNE		WYMIARY SKRZYDŁA	
L	H	C	H1	LP	HP	L	H	C	H1	LP	HP
600	2009	700	2059	616	2011	600	2989	700	2989	616	2979
700	2009	800	2059	716	2011	700	2989	800	2989	716	2979
800	2009	900	2059	816	2011	800	2989	900	2989	816	2979
900	2009	1000	2059	916	2011	900	2989	1000	2989	916	2979
1000	2009	1000	2059	1016	2011	1000	2989	1000	2989	1016	2979

wymiar w mm

LEGENDA	OŚCIEŻNICE NIESTANDARDOWE	UWAGI
L Szerokość światła przejścia w ościeżnicy	Ościeżnice niestandardowe powyżej wysokości H=2009: ▶ H= 2089, wymiar zewnętrzny - H1=2139 mm ▶ H= 2189, wymiar zewnętrzny - H1=2239 mm ▶ H= 2289, wymiar zewnętrzny - H1=2339 mm ▶ H= 2389, wymiar zewnętrzny - H1=2439 mm ▶ H= 2489, wymiar zewnętrzny - H1=2539 mm ▶ H= 2589, wymiar zewnętrzny - H1=2639 mm ▶ H= 2689, wymiar zewnętrzny - H1=2739 mm ▶ H= 2789, wymiar zewnętrzny - H1=2839 mm ▶ H= 2889, wymiar zewnętrzny - H1=2939 mm ▶ H= 2989, wymiar zewnętrzny - H1=3039 mm	▶ Całkowita grubość ramy wynosi 50 mm. ▶ Widziana linia skrzydła otwieranego na zewnątrz jest taka sama jak linia skrzydła otwieranego do wewnątrz. Zestawy dostępne tylko do wysokości ościeżnicy 2700 mm, powyżej tej wysokości dostępna jest tylko ościeżnica aluminiowa. Tolerancja wysokości skrzydła wynosi +/- 2 mm
H Wysokość światła przejścia		
C Całkowita szerokość ościeżnicy		
H1 Wysokość całkowita ościeżnicy		
LP Szerokość skrzydła		
HP Wysokość skrzydła		

ECLISSE DRZWI UKRYTE SYNTESIS

Z ELEKTROZACZEPEM



Elektrozaczep to urządzenie kontroli dostępu. Służące do otwierania drzwi za pomocą impulsu elektrycznego zwalniającego zamek. Urządzenie wymaga zamontowania zamka bębnowego, który umożliwi otwarcie drzwi w przypadku zaniku prądu.

Mechanizm aktywacji (karta magnetyczna, przycisk itp.) Nie jest dołączony do kompletu.

DRZWI OTWIERANE DO WEWNĄTRZ OŚCIEŻNICY

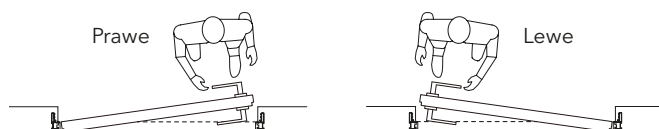

DRZWI OTWIERANE NA ZEWNĄTRZ OŚCIEŻNICY

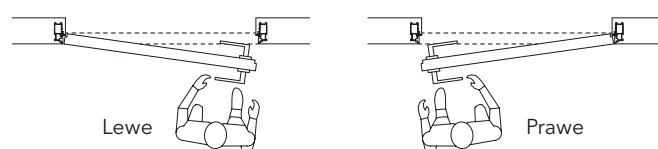

UWAGI

- ▶ Dostępny z ościeżnicą
- ▶ Maksymalna waga drzwi z 3 zawiasami: 50 kg
- ▶ Dostępne z 4 zawiasami: maksymalna waga drzwi do 65 kg
- ▶ Zalecane połączenie z zestawem klamki z jednej i gałki z drugiej strony drzwi
- ▶ Brak mechanizmu aktywacji w komplecie (karta magnetyczna, przycisk itp)

ECLISSE DRZWI UKRYTE SYNTESIS

SKOŚNE



Drzwi rozwierane mogą być również wykonane po skosie. Idealne rozwiązanie do skośnych sufitów, strychów lub mniejszych przestrzeni.

DRZWI OTWIERANE NA ZEWNĄTRZ OŚCIEŻNICY

Ościeżnica dostępna jest w wersji otwieranej na zewnątrz.

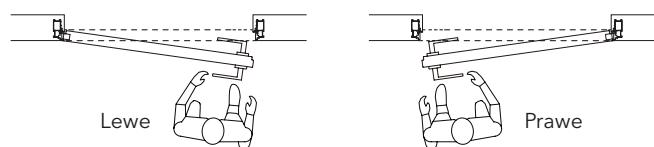

Ościeżnicę można wykonać z różnymi kątami w wersji z górną belką lub bez.

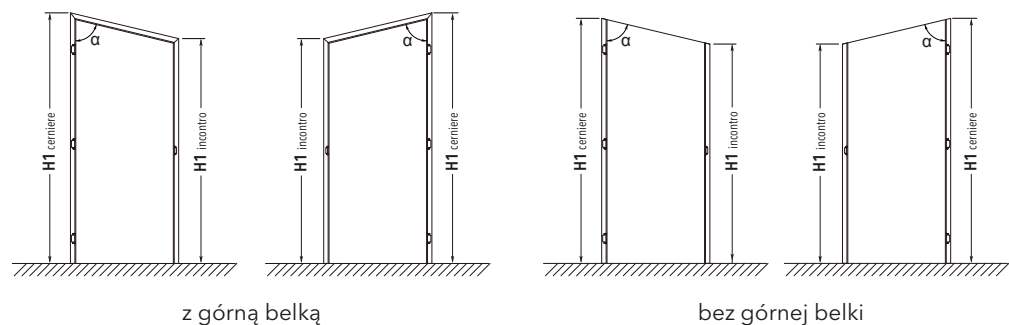

UWAGI

- ▶ Kąt od 60° do 89°
- ▶ Zawiasy zawsze na wyższym pionie ościeżnicy
- ▶ H1 = Całkowita wysokość ościeżnicy
- ▶ Dostępna z górną belką lub bez (bez wpływu na cenę)
- ▶ Maksymalna waga drzwi z 3 zawiasami: 50 kg
- ▶ Dostępna również z 4 zawiasami: maksymalna waga drzwi 65 kg

SCHOWKI ZLICOWANE ZE ŚCIANĄ

ECLISSE SYNTESIS AREO - WYMIARY



Ościeżnica zlicowana ze ścianą.

ECLISSE SYNTESIS AREO to doskonały sposób na eleganckie i dyskretne ukrycie wbudowanych szafek lub wnęk, łącząc funkcjonalność z formą. Ramę można bezproblemowo zamontować w ścianie i pomalować lub pokryć odpowiednią tapetą. Dzięki wyraźnym liniom ECLISSE SYNTESIS AREO wpisuje się również w najnowsze wymagania stylistyczne, oferując dyskretne szafki lub ukrywając obszary i przestrzenie, które nie powinny być widoczne.

ECLISSE Syntesis Areo można dostosować pod względem wymiarów do większości wymogów technicznych-funkcyjnych



WYMIARY

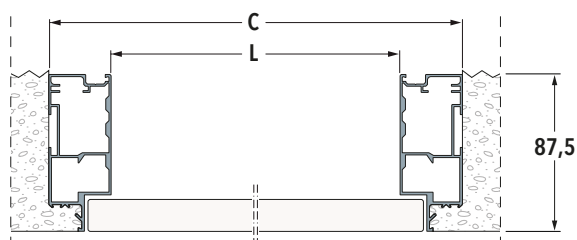

i

WYMIARY ZEWNĘTRZNE

$$C = L + 70 \text{ mm}$$

Wersja 3 stronna

Wersja 4 stronna

$$H1 = H + 35 \text{ mm}$$

$$H1 = H + 70 \text{ mm}$$

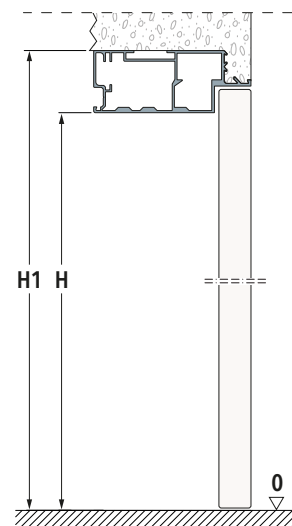

Wersja 3 stronna

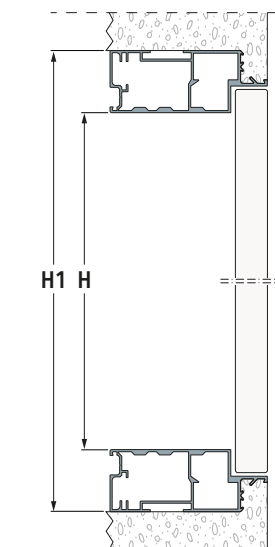

Wersja 4 stronna

SCHOWKI ZLICOWANE ZE ŚCIANĄ

ECLISSE SYNTESIS AREO - PODSTAWOWE WERSJE

ZESTAW POJEDYNCZY



Pojedyncza 3-stronna

Pojedyncza 4-stronna

ZESTAW SKOŚNY POJEDYNCZY

Available inclinations from 60° to 89°

Pojedyncza skośna
3-stronnaPojedyncza skośna
4-stronna

ZESTAW PODWÓJNY

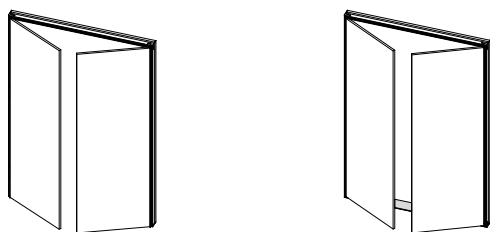

Podwójna 3-stronna

Podwójna 4-stronna

ZESTAW POJEDYNCZY OTWIERANY OD GÓRY LUB OD DOŁU

4-stronna ościeznica
z panelem zawieszonym od
góry4-stronna ościeznica
z panelem montowanym od
dołu

DRZWI ŁAMANE

Drzwi składają się z dwóch identycznych paneli

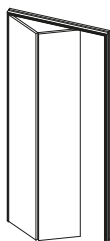
Ościeznica 3-stronna
na 2 skrzydła drzwiowe

DRZWI ŁAMANE PODWÓJNE

Każdy zestaw składa się z dwóch identycznych paneli

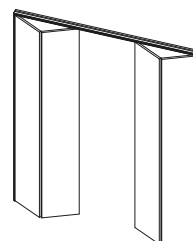
Ościeznica 3-stronna do modelu
podwójnego 2-skrzydłowego

ZESTAWY MODUŁOWE

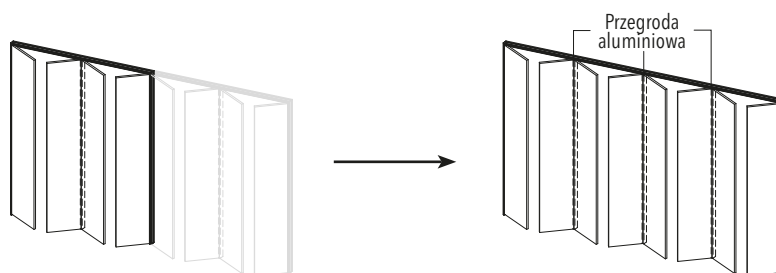

Ościeznica 3-stronna zestaw do 8 skrzydeł

SCHOWKI ZLICOWANE ZE ŚCIANĄ

ECLISSE SYNTESIS AREO

$C = L + 70 \text{ mm}$	
Wersje 3-stronne	Wersje 4-stronne
$H1 = H + 35 \text{ mm}$	$H1 = H + 70 \text{ mm}$

LEGENDA	
L	Szerokość przejścia
H	Wysokość przejścia
C	Szerokość całkowita
H1	Wysokość całkowita
Wymiary w mm	

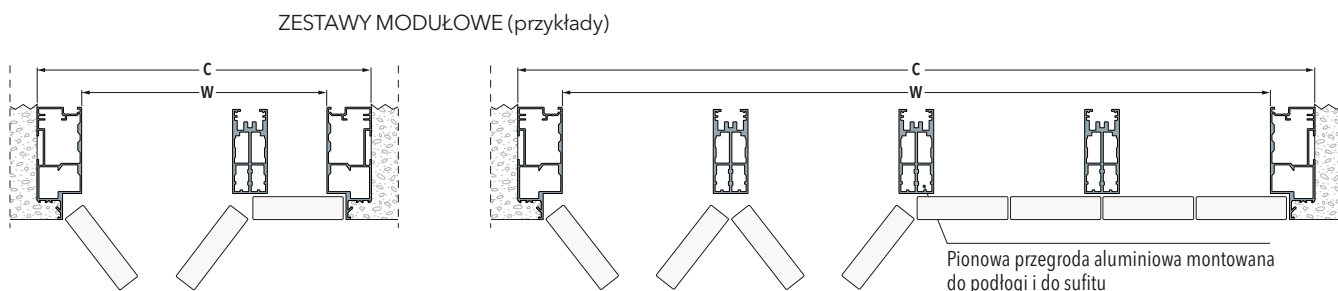
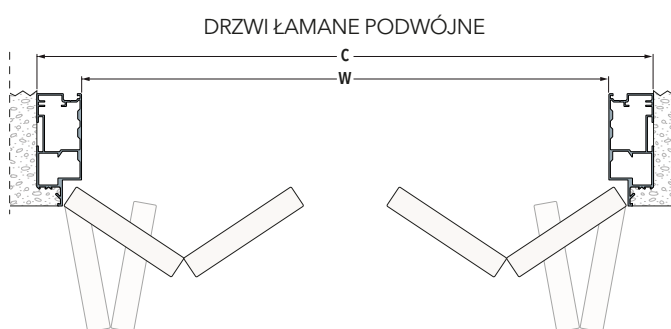
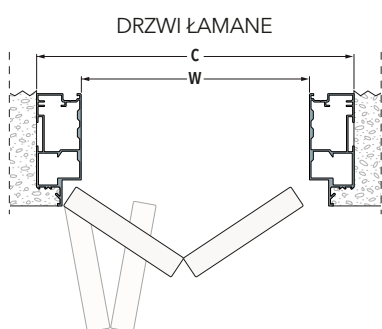
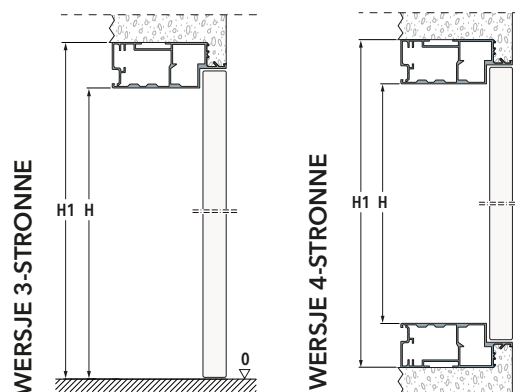
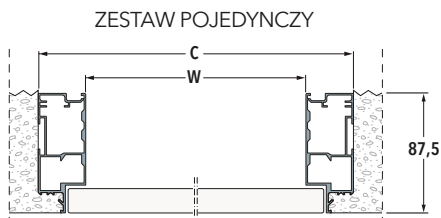

	L	H
Pojedyncza 3-stronna lub 4-stronna	300÷650	300÷2700
Podwójna 3-stronna lub 4-stronna	600÷1300	300÷2700
Zestaw pojedynczy otwierany od góry lub od dołu 4-stronny	300÷1800	300÷650
Drzwi łamane	600÷1200	300÷2700
Podwójne drzwi łamane	1200÷2400	300÷2700
Zestaw modułowy	920÷5280	300÷2700

Wymiary w mm

UWAGI

- ▶ Wymiary niestandardowe dostępne w odstępach co 10 mm zarówno w dla L, jak i H.
- ▶ Zawiasy redukują rzeczywistą szerokość przejścia o 25 mm na każde skrzydło, w wersjach łamanych rzeczywista szerokość przejścia jest zmniejszona o 85 mm na każde skrzydło.
- ▶ Wersje modułowe łamane są dostarczane jako zestaw do samodzielnego montażu.
- ▶ Wersja modułowa dostępna jest maksymalnie do 8 skrzydeł.
- ▶ Push-pull dostępny jest do zestawów 4-stronnych dla wersji dwudrzwiowych do wysokości 1600 mm i 3-stronnych dla wersji jednoskrzydłowych
- ▶ Wersje uchylne górne i dolne wyposażone są w amortyzator
- ▶ Panele z płyty wiórowej o gr.18 mm oraz krawędzie pokryte są melaminą, gotowe do samodzielnego malowania
- ▶ Wszystkie wersje dostarczone ze skrzydłem drzwiowym nie posiadają nafrezowania na uchwyt (brak w zestawie)
- ▶ Skrzydła w wersji łamanej posiadają standardowo drążek napinający od H = 900 mm, zawsze umieszczony w panelu zamykającym.
- ▶ Listę kompatybilnych uchwytów znajdziesz w dziale UCHWYTY.

SCHOWKI ZLICOWANE ZE ŚCIANĄ

ECLISSE SYNTESIS AREO - ZASTOSOWANIA

ZASTOSOWANIA

Ościeżnica do ściany murowanej

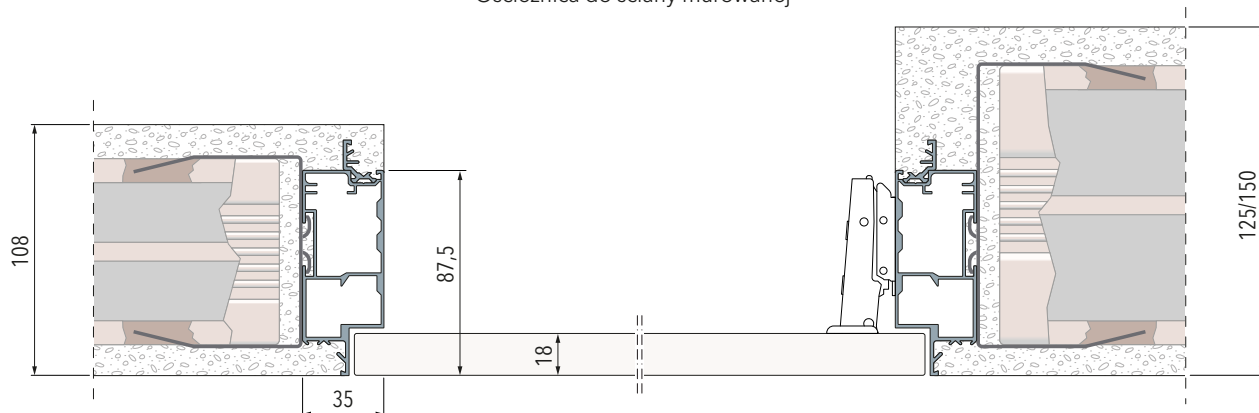

Ościeżnica zamontowana w ścianie szkieletowej, z jedną lub dwiema warstwami płyt G-K po jednej stronie ramy

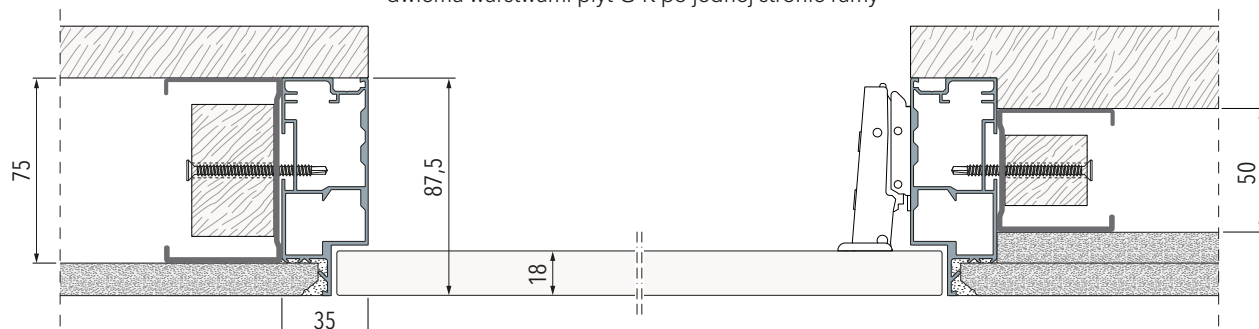

Ościeżnica do ścianki G-K z pojedynczym lub podwójnym oplotowaniem

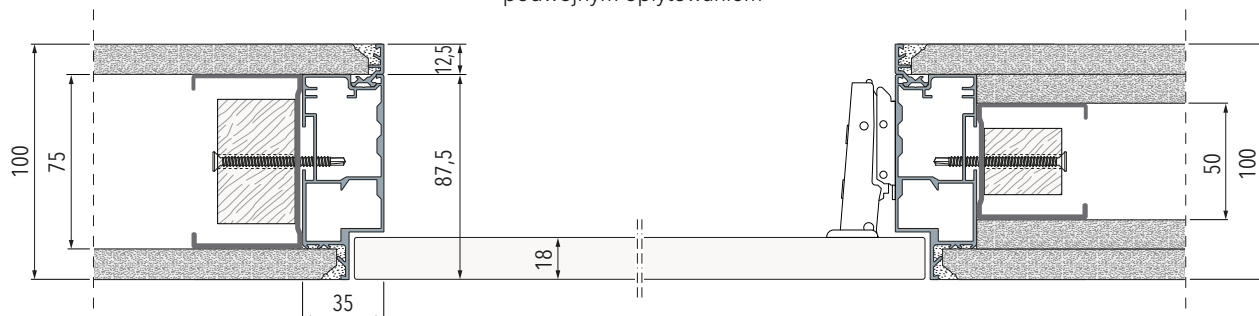

Ościeżnica do ścianki G-K z pojedynczym lub podwójnym oplotowaniem montowana pomiędzy ścianami

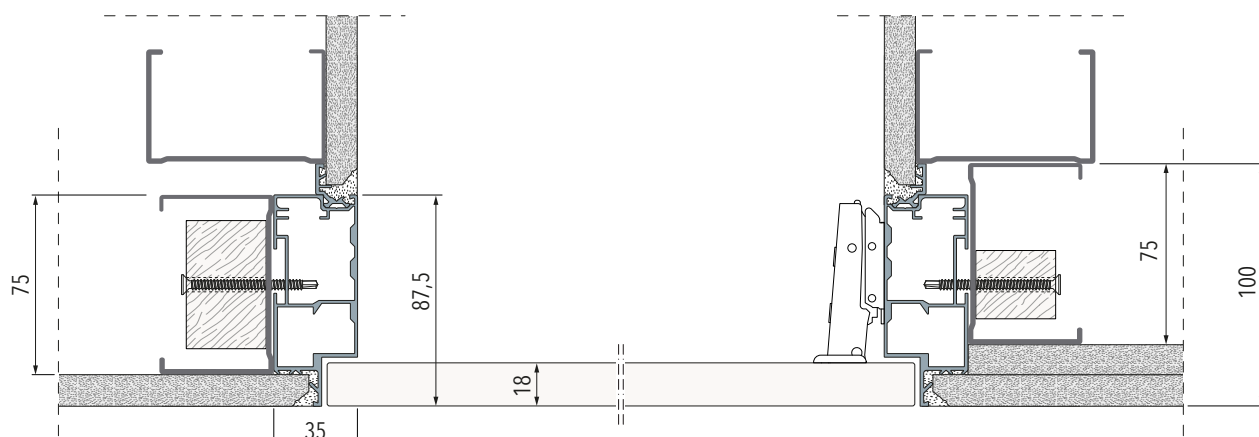

SCHOWKI ZLICOWANE ZE ŚCIANĄ

ECLISSE SYNTESIS TECH - PODSTAWOWE WERSJE

ZESTAW POJEDYNCZY



Pojedyncza 3 stronna

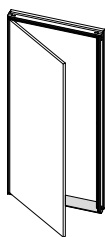

Pojedyncza 4 stronna

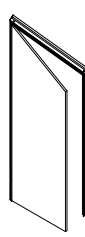

Pojedyncza skośna 3 stronna

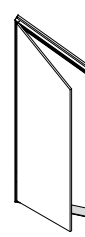

Pojedyncza skośna 4 stronna

3 LUB 4 STRONNE ROZWIĄZANE

	ŚWIATŁO PRZEJŚCIA					WYMIARY ZEWNĘTRZNE						
	min	L	max	min	H	max	min	C	max	min	H1	max
Wersja 3 stronna	300	÷	650	300	÷	2700	370	÷	720	335	÷	2735
Wersja 4 stronna	300	÷	650	300	÷	2700	370	÷	720	370	÷	2770

wymiar w mm

ZESTAW PODWÓJNY

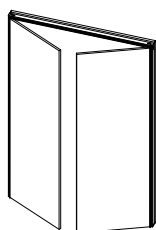

Podwójna 3 stronna

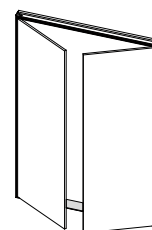

Podwójna 4 stronna

3 LUB 4 STRONNE ROZWIĄZANE

	ŚWIATŁO PRZEJŚCIA					WYMIARY ZEWNĘTRZNE						
	min	L	max	min	H	max	min	C	max	min	H1	max
Wersja 3 stronna	600	÷	1300	300	÷	2700	670	÷	1370	335	÷	2735
Wersja 4 stronna	600	÷	1300	300	÷	2700	670	÷	1370	370	÷	2770

wymiar w mm

ZESTAW POJEDYNCZY OTWIERANY DO GÓRY

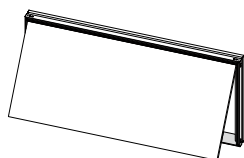

4 stronna ościeżnica z panelem zawieszonym od góry

ZESTAW POJEDYNCZY OTWIERANY DO DOŁU

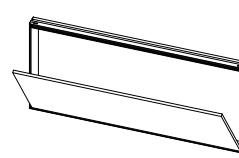

4 stronna ościeżnica z panelem montowanym od dołu

4-SIDED SOLUTION

	ŚWIATŁO PRZEJŚCIA					WYMIARY ZEWNĘTRZNE						
	min	L	max	min	H	max	min	C	max	min	H1	max
	600	÷	1800	300	÷	650	370	÷	1870	370	÷	720

wymiar w mm

UWAGI

- ▶ Dostarczane z systemem otwierania push-pull, z wyjątkiem trójstronnych drzwi dwuskrzydłowych
- ▶ W przypadku 3-stronnej wersji z podwójnym panelem wymagany jest uchwyt

SCHOWKI ZLICOWANE ZE ŚCIANĄ

ECLISSE SYNTESIS TECH - WYMIARY



SZAFKI REWIZYJNE
SYNTESIS TECH
TO ROZWIĄZANIE
UZUPEŁNIAJĄCE GAMĘ
PRODUKTÓW SYNTESIS
COLLECTION

Zastosowanie ECLISSE SYNTESIS TECH daje możliwość stworzenia "szafki" technicznej ukrytej w ścianie. Ściana, w której znajduje się wnęka tworzy całkowicie gładką strukturę. Dostęp do wnętrza jest zawsze możliwy. ECLISSE SYNTESIS TECH to produkt dyskretny, wszechstronny i o wielorakim zastosowaniu. Dostępny w różnych wymiarach.



WYMIARY

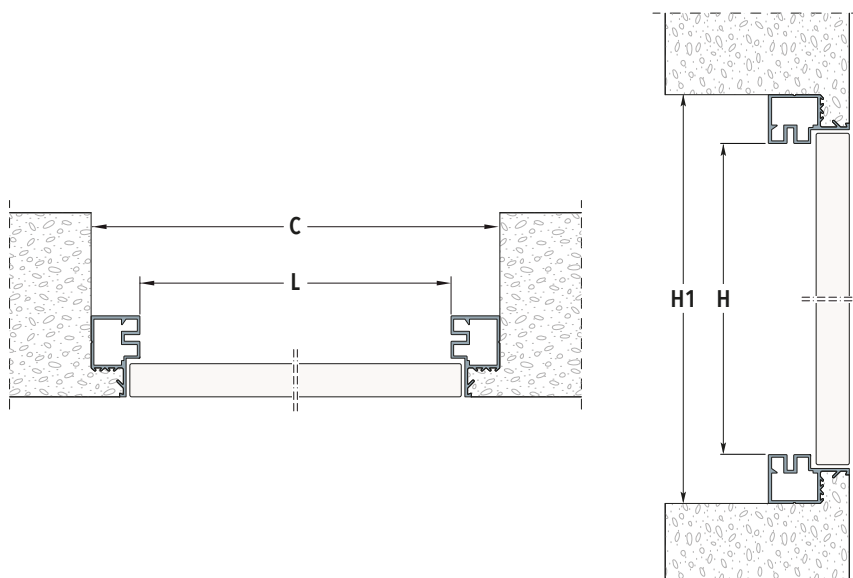

i

WYMIARY ZEWNĘTRZNE

$C = L + 53 \text{ mm}$

$H1 = H + 53 \text{ mm}$

SCHOWKI ZLICOWANE ZE ŚCIANĄ

ECLISSE SYNTESIS TECH - ZASTOSOWANIA

ZASTOSOWANIA

Ściana murowana

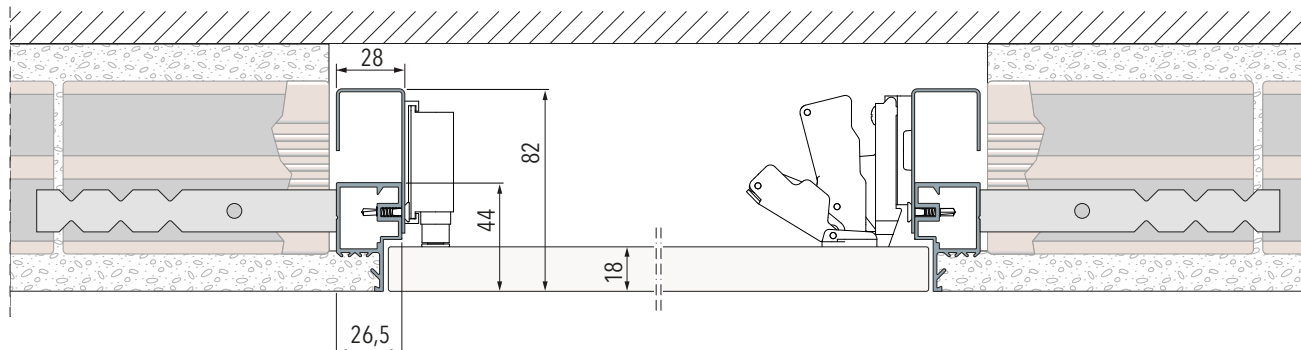

Ściana gips-karton - Jedna płyta gk

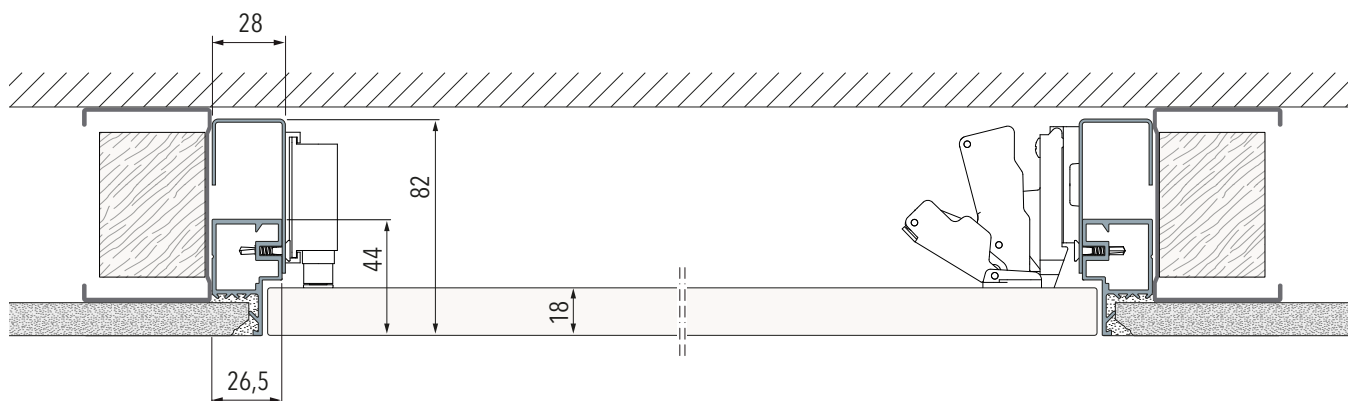

Ściana gips-karton - Dwie płyty gk

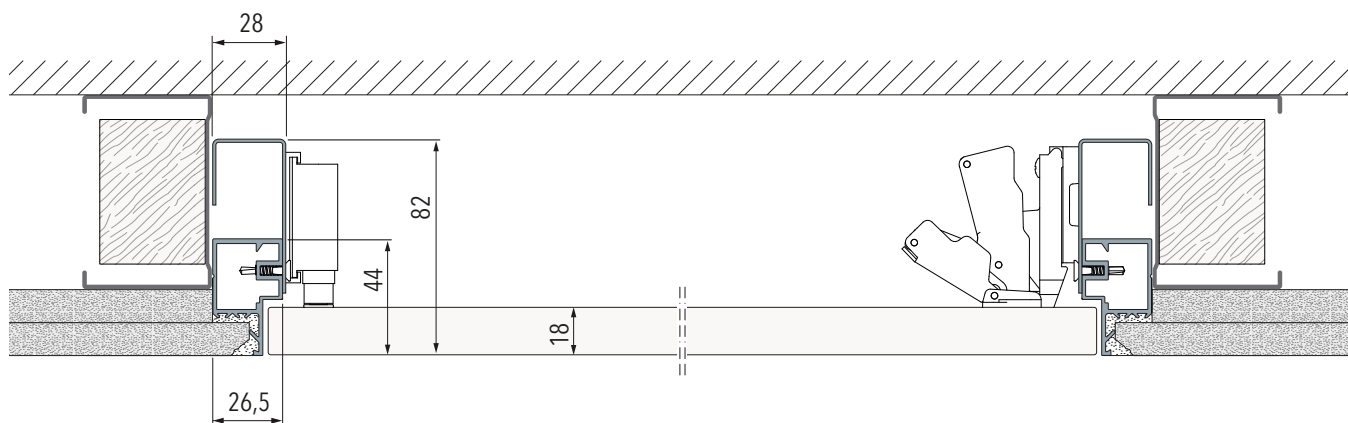

SCHOWKI ZLICOWANE ZE ŚCIANĄ

ECLISSE SYNTESIS TECH - PODSTAWOWE WERSJE

ZESTAW POJEDYNCZY

Opcja z zawiasami po stronie pionowej

Światło przejścia zmniejszone jest o 100 mm ze względu na wystające od środka zawiasy, uchwyt lub zamek w stosunku do światła przejścia ramy aluminiowej

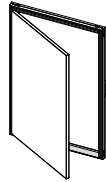

Dostępne w wersji dla skrzydła prawego i lewego

ŚWIATŁO PRZEJŚCIA					WYMIARY ZEWNĘTRZNE						
min	L	max	min	H	max	min	C	max	min	H1	max
300	÷	600	300	÷	1600	353	÷	653	353	÷	1653

wymiary w mm

ZESTAW PODWÓJNY

Opcja z zawiasami po stronie pionowej

Światło przejścia zmniejszone jest o 150 mm ze względu na wystające od środka zawiasy, uchwyt lub zamek w stosunku do światła przejścia ramy aluminiowej

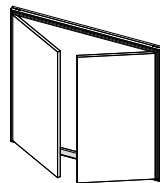

Nie dostępny w wersji na klucz

ŚWIATŁO PRZEJŚCIA					WYMIARY ZEWNĘTRZNE						
min	L	max	min	H	max	min	C	max	min	H1	max
600	÷	1000	300	÷	1600	653	÷	1053	353	÷	1653
300+300	÷	500+500									

wymiary w mm

ZESTAW POJEDYNCZY OTWIERANY DO GÓRY

ZESTAW POJEDYNCZY OTWIERANY DO DOŁU

ZESTAW POJEDYNCZY WYJMOWALNE DRZWI

Opcja z zawiasami od góry

Światło przejścia zmniejszone jest o 100 mm ze względu na wystające od środka zawiasy, uchwyt lub zamek w stosunku do światła przejścia ramy aluminiowej

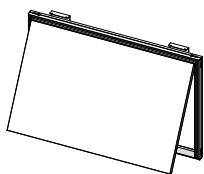

Wersja z łańcuszkiem bezpieczeństwa

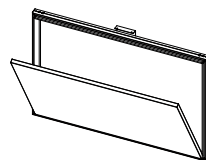

Wersja z łańcuszkiem bezpieczeństwa

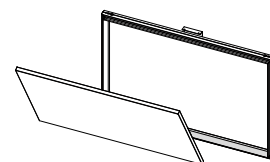

Wersja z amortyzatorem (asortyment dodatkowy)

ŚWIATŁO PRZEJŚCIA					WYMIARY ZEWNĘTRZNE						
min	L	max	min	H	max	min	C	max	min	H1	max
300	÷	1600	300	÷	600	353	÷	1653	353	÷	653

wymiary w mm

UWAGI

Drzwi pojedyncze

► Dostarczane z systemem otwierania push-pull.

Drzwi podwójne

► Dostarczane z systemem otwierania push-pull.

ECLISSE KOLEKCJA 40

SYSTEMY Z UKOŚNĄ RAMĄ OZDOBNĄ



ECLISSE
40
Drzwi pojedyncze z ościeżnicą

130

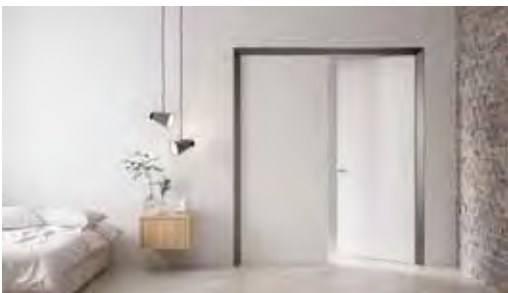

ECLISSE
40 PODWÓJNA
Drzwi podwójne z ościeżnicą

136

ECLISSE KOLEKCJA 40

SYSTEMY Z UKOŚNĄ RAMĄ OZDOBNĄ

INNOWACJA TO NOWA
PERSPEKTYWA POSTRZEGANIA
TYCH SAMYCH RZECZY.

Pomyśl nieszablonowo i nie
poprzestawaj na pierwszym
wrażeniu. Analizuj.

Kiedy myślisz, że już wszystko
wiesz, musisz zmienić swój
punkt widzenia i spojrzeć z innej
perspektywy.

1

1

Z JEDNEJ STRONY,
drzwi zlicowane ze ścianą są
eleganckie i dyskretne.

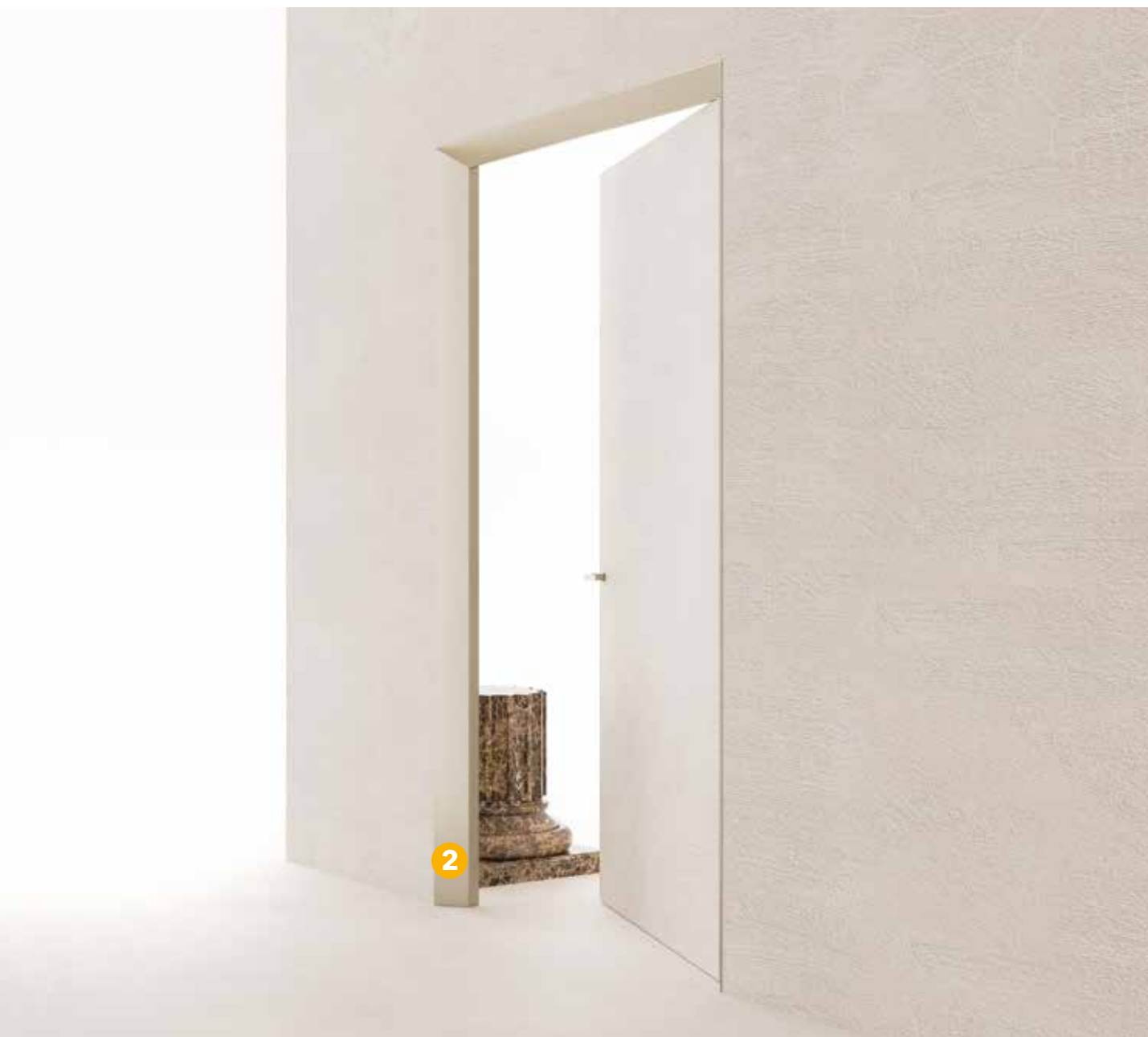
**2****Z DRUGIEJ STRONY,**

linie geometryczne ościeżnicy tworzą głębię. Jak w ramie obrazu ościeżnica okala drzwi, uwidacznia przejście zapraszając nas do wkroczenia do innego wymiaru.

ECLISSE KOLEKCJA 40

SYSTEMY Z UKOŚNĄ RAMĄ OZDOBNĄ

Ta sama ościeżnica, zarówno do ściany w wersji gips-karton, jak i ściany murowanej. Dostarczana jest z zabezpieczeniem chroniącym ją przed zabrudzeniem i zarysowaniem podczas montażu.

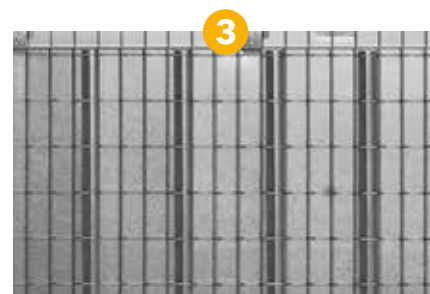
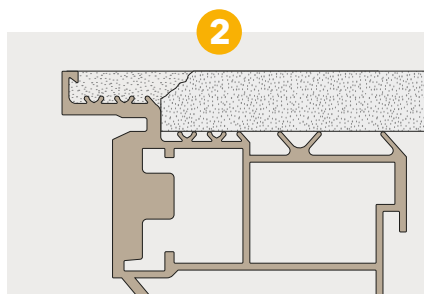
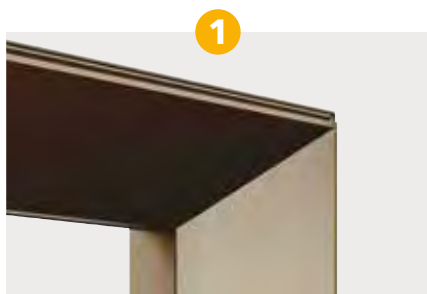
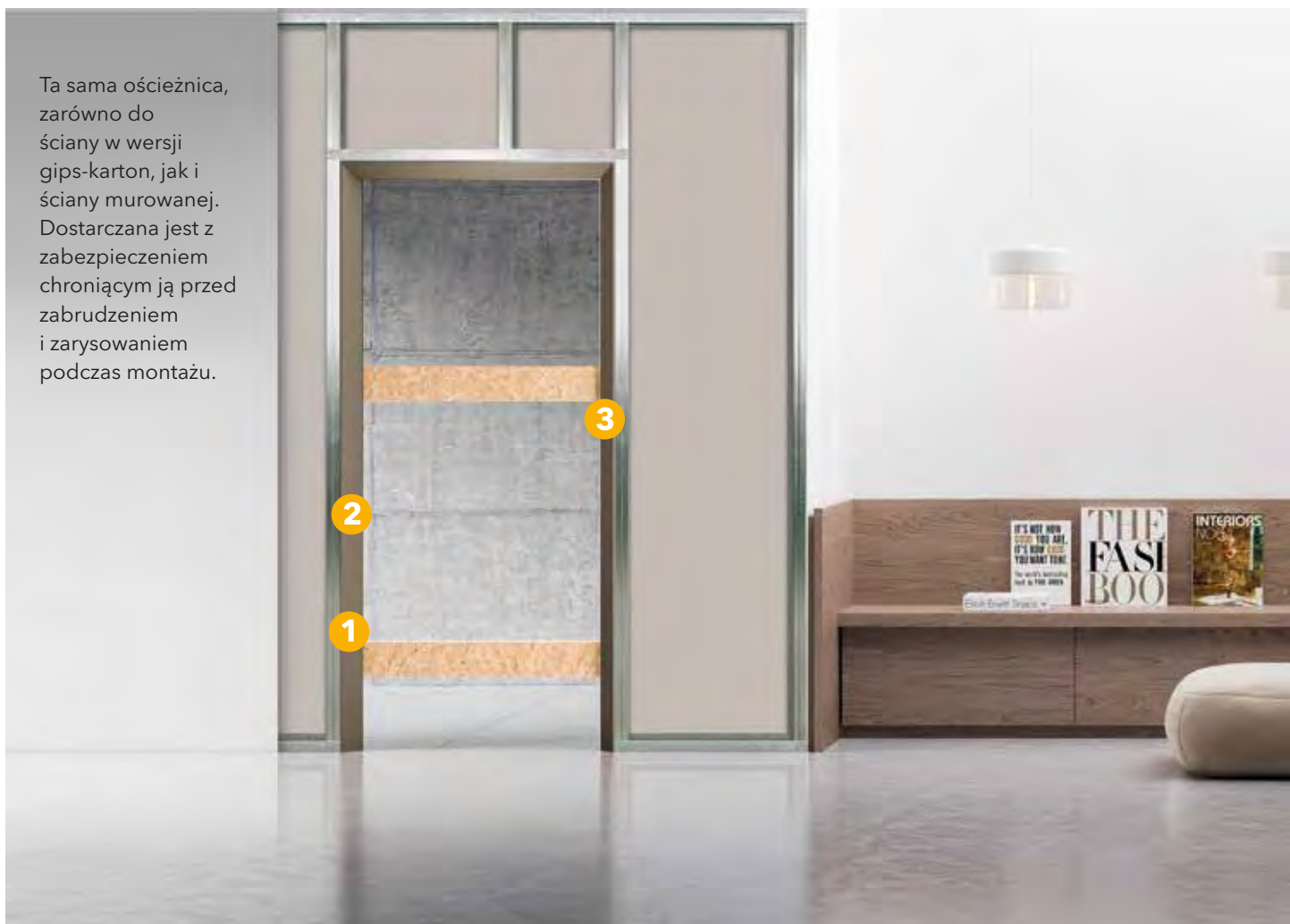

Wytrzymała i możliwa do pomalowania

Aluminiowa rama poddana jest procesowi anodyzacji w różnych kolorach, który dodatkowo zabezpiecza przed korozją. Wersja w podkładzie ułatwia przyleganie farb akrylowych.

BEZ pęknięć!

Profil ramy został zaprojektowany w sposób zapobiegający powstawaniu pęknięć.

Wytrzymałość

Rama jest wykonana z aluminium, a jej ciężar wynosi około 3,5 kg na metr długości (dla gr. 125 mm).

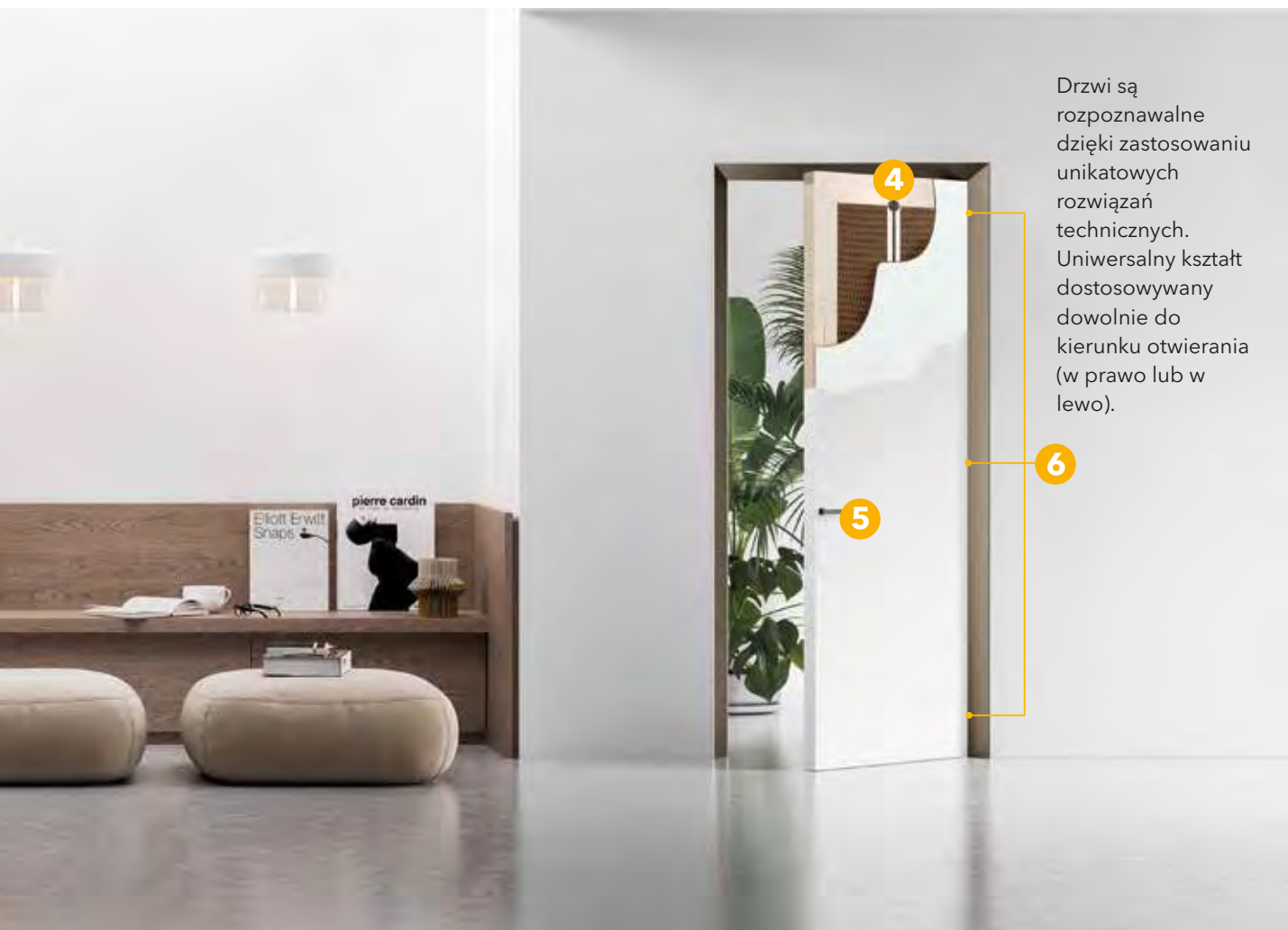

Drzwi są rozpoznawalne dzięki zastosowaniu unikatowych rozwiązań technicznych. Uniwersalny kształt dostosowywany dowolnie do kierunku otwierania (w prawo lub w lewo).

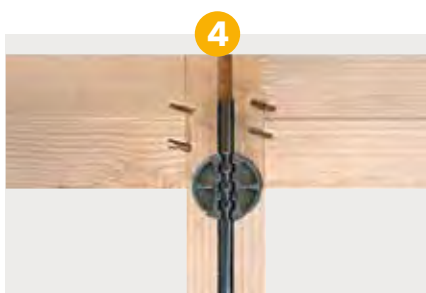

Mechanizm prostujący

Specjalny mechanizm umożliwiający naginanie skrzydła w przypadku odchyień od pionu, gwarantuje wykonanie pionizacji drzwi.

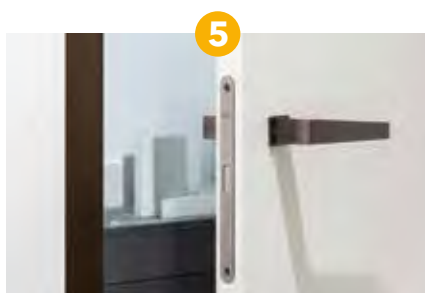

Zamki magnetyczne

Nowoczesne wzornictwo i minimalizm. Gwarantują delikatność przy zamykaniu i otwieraniu.

Łatwy montaż

Blacha zaczepowa montowana w profilu ościeżnicy łatwo komponuje się z zamkiem w wersji oszczędnościowej, na klucz, pokrętłem WC lub wkładką patentową.

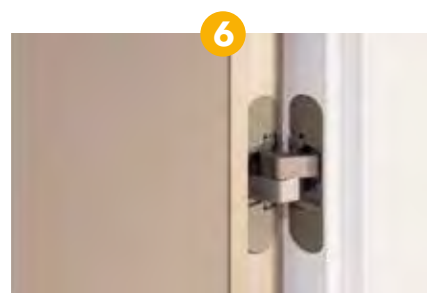

3 regulowane zawiasy

Regulacja w trzech osiach (wysokość, szerokość, głębokość)

Uwaga: w przypadku panelu drzwiowego o ciężarze ponad 50 kg (max 65 kg) zachodzi konieczność stosowania 4 zawiasów.

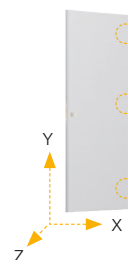

ECLISSE 40 - WYKOŃCZENIA

SYSTEMY Z UKOŚNĄ RAMĄ OZDOBNĄ

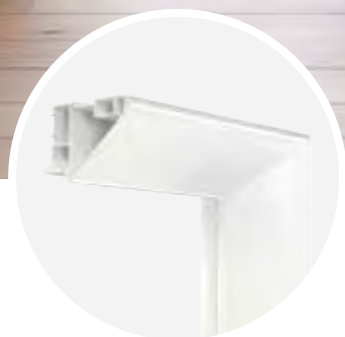

MALOWANA KOLOR BIAŁY

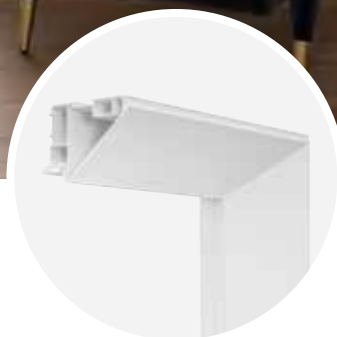

MALOWANA PODKŁAD BIAŁY



ECLISSE 40 - WYKOŃCZENIA

SYSTEMY Z UKOŚNĄ RAMĄ OZDOBNĄ



MALOWANE CHAMPAGNE

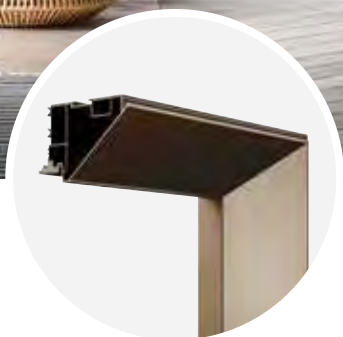
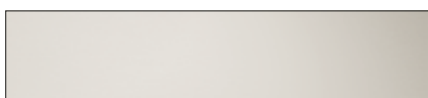

MALOWANE BRONZE



MALOWANE TOBACCO



ECLISSE 40

STRONY OTWIERANIA - KOMPONENTY

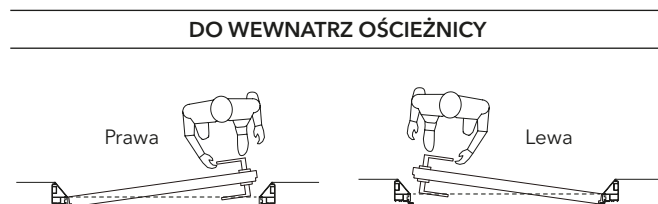
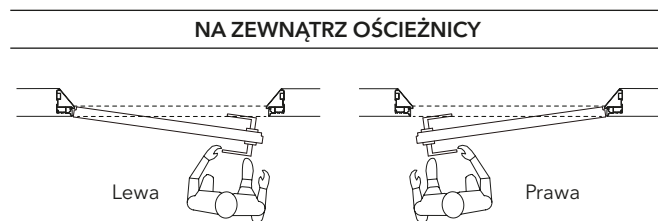

W ECLISSE 40 można zamontować drzwi równo z sufitem, z górnym profilem lub bez.

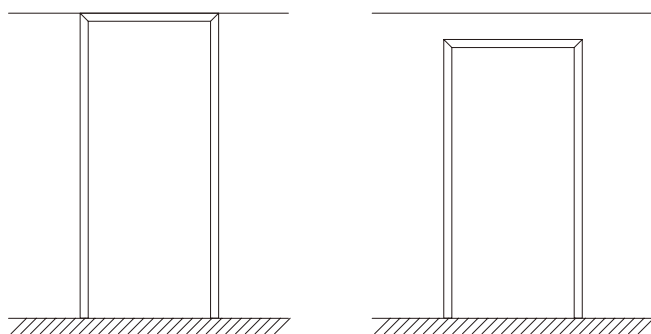

Z górną belką

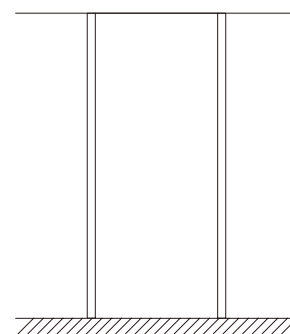

Bez górnej belki

ELEMENTY SKŁADOWE ZESTAWU



KOMPLETNY ZESTAW

OŚCIEŻNICA+SKRZYDŁO+OKUCIA



POJEDYNCZE ELEMENTY

ECLISSE 40

SZCZEGÓŁY MONTAŻU

Ościeżnica przystosowana jest zarówno do ścian murowanych jak i kartonowo-gipsowych.

Przy ścianach murowanych 6 elementów kotwiących należy zacementować w odpowiednich otworach w ścianie.

NA ZEWNĄTRZ OŚCIEŻNICY

DO WEWNĄTRZ OŚCIEŻNICY

Ościeżnica do ściany murowanej - Grubość wykończonej ściany 108/125/150 mm

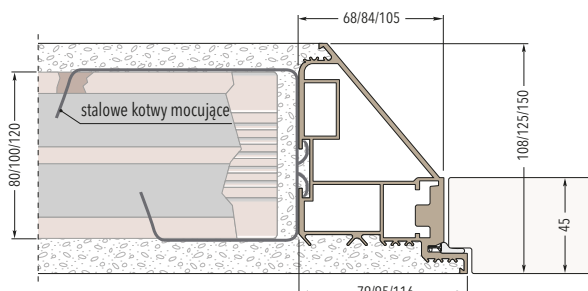
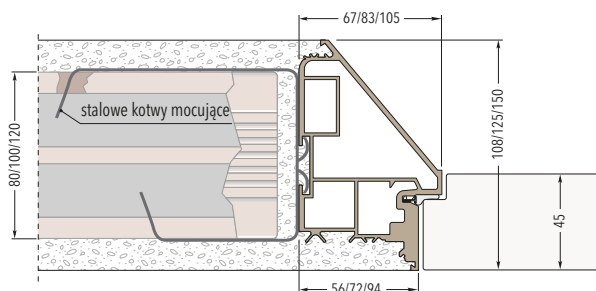

Ościeżnica do ściany gips-karton - Grubość wykończonej ściany 100/125 mm

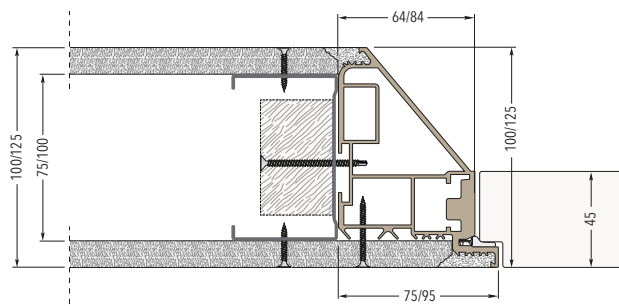
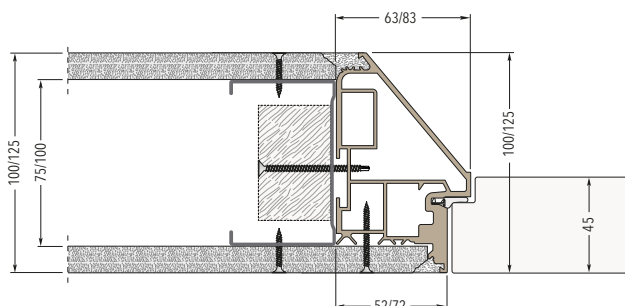

Ościeżnica do ściany gips-karton - Grubość wykończonej ściany 100/125/150 mm / Podwójna płyta

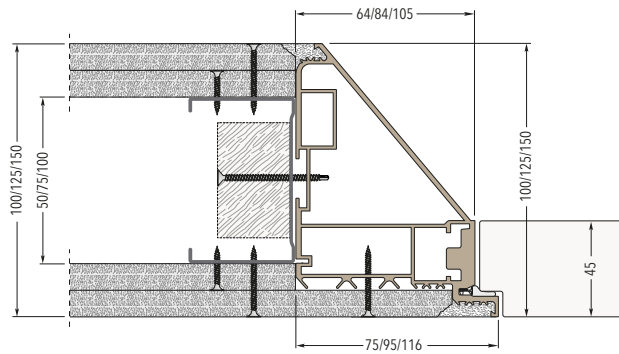
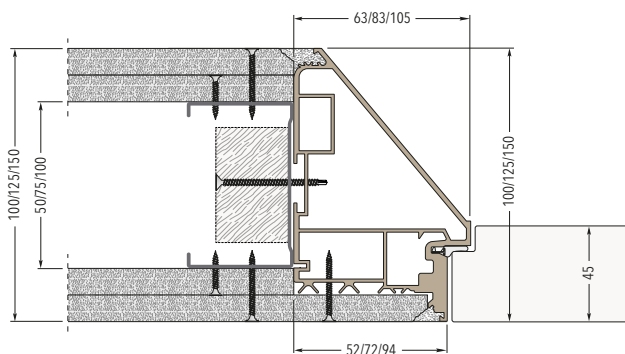

ECLISSE 40

WERSJA Z GÓRNĄ BELKĄ - NA ZEWNĄTRZ

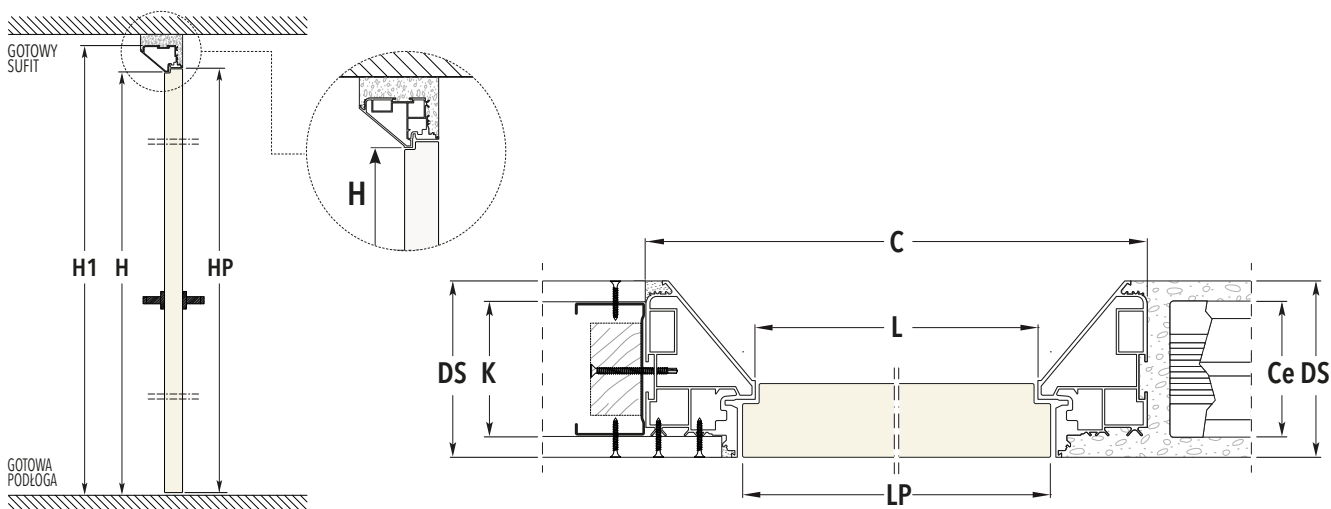

GRUBOŚĆ WYKOŃCZONEJ ŚCIANY 100

NA ZEWNĄTRZ					
ŚWIATŁO PRZEJŚCIA		WYMIARY ZEWNĘTRZNE		PANEL DRZWI GR. 45 mm	
L	H	C	H1	LP	HP
600	2020	726	2083	616	2022
700	2020	826	2083	716	2022
800	2020	926	2083	816	2022
900	2020	1026	2083	916	2022
1000	2020	1126	2083	1016	2022

GRUBOŚĆ WYKOŃCZONEJ ŚCIANY 108

NA ZEWNĄTRZ					
ŚWIATŁO PRZEJŚCIA		WYMIARY ZEWNĘTRZNE		PANEL DRZWI GR. 45 mm	
L	H	C	H1	LP	HP
600	2020	734	2087	616	2022
700	2020	834	2087	716	2022
800	2020	934	2087	816	2022
900	2020	1034	2087	916	2022
1000	2020	1134	2087	1016	2022

GRUBOŚĆ WYKOŃCZONEJ ŚCIANY 125

NA ZEWNĄTRZ					
ŚWIATŁO PRZEJŚCIA		WYMIARY ZEWNĘTRZNE		PANEL DRZWI GR. 45 mm	
L	H	C	H1	LP	HP
600	2020	766	2103	616	2022
700	2020	866	2103	716	2022
800	2020	966	2103	816	2022
900	2020	1066	2103	916	2022
1000	2020	1166	2103	1016	2022

GRUBOŚĆ WYKOŃCZONEJ ŚCIANY 150

NA ZEWNĄTRZ					
ŚWIATŁO PRZEJŚCIA		WYMIARY ZEWNĘTRZNE		PANEL DRZWI GR. 45 mm	
L	H	C	H1	LP	HP
600	2020	810	2125	616	2022
700	2020	910	2125	716	2022
800	2020	1010	2125	816	2022
900	2020	1110	2125	916	2022
1000	2020	1210	2125	1016	2022

GRUBOŚĆ ŚCIANY= DS	MOKRY TYNK		GIPS-KARTON	
	DS	CEGLY= Ce	DS	PROFILE= K
100	--	--	100	50 płyta G/K podwójna
108	108	80	--	75 płyta G/K pojedyncza
125	125	100	125	75 płyta G/K podwójna
150	150	120	150	100 płyta G/K podwójna

wymiary w mm

UWAGI

- ▶ Rozmiary na wysokość co 50 mm od 1650 mm do 2700 mm
- ▶ Maksymalna waga drzwi przy 3 zawiasach: 50 kg.
- ▶ Dostępne wykończenia: podkład biały, jasny złoty brąz, ciemny złoty brąz, grafit oraz biały RAL 9010
- ▶ Zamontować na poziomie gotowej podłogi.
- ▶ Sugerowane wymiary otworu montażowego wynosi = H1 + 10 mm, szerokość = C + 20 mm.

AKCESORIA

- ▶ ZAWIAS SAMOZAMYKAJĄCY DRZWI

ECLISSE 40

WERSJA Z GÓRNĄ BELKĄ - DO WEWNĄTRZ

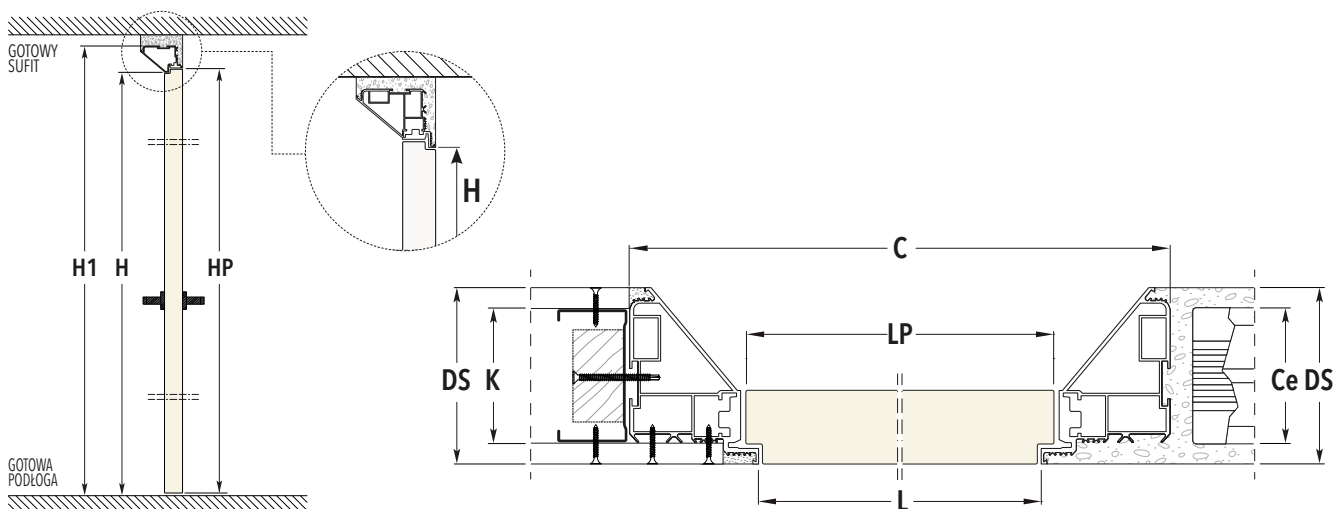

GRUBOŚĆ WYKOŃCZONEJ ŚCIANY 100

DO WEWNĄTRZ					
ŚWIATŁO PRZEJŚCIA		WYMIARY ZEWNĘTRZNE		PANEL DRZWI GR. 45 mm	
L	H	C	H1	LP	HP
600	2009	750	2084	616	2011
700	2009	850	2084	716	2011
800	2009	950	2084	816	2011
900	2009	1050	2084	916	2011
1000	2009	1150	2084	1016	2011

GRUBOŚĆ WYKOŃCZONEJ ŚCIANY 108

DO WEWNĄTRZ					
ŚWIATŁO PRZEJŚCIA		WYMIARY ZEWNĘTRZNE		PANEL DRZWI GR. 45 mm	
L	H	C	H1	LP	HP
600	2009	758	2088	616	2011
700	2009	858	2088	716	2011
800	2009	958	2088	816	2011
900	2009	1058	2088	916	2011
1000	2009	1158	2088	1016	2011

GRUBOŚĆ WYKOŃCZONEJ ŚCIANY 125

DO WEWNĄTRZ					
ŚWIATŁO PRZEJŚCIA		WYMIARY ZEWNĘTRZNE		PANEL DRZWI GR. 45 mm	
L	H	C	H1	LP	HP
600	2009	790	2104	616	2011
700	2009	890	2104	716	2011
800	2009	990	2104	816	2011
900	2009	1090	2104	916	2011
1000	2009	1190	2104	1016	2011

GRUBOŚĆ WYKOŃCZONEJ ŚCIANY 150

DO WEWNĄTRZ					
ŚWIATŁO PRZEJŚCIA		WYMIARY ZEWNĘTRZNE		PANEL DRZWI GR. 45 mm	
L	H	C	H1	LP	HP
600	2009	832	2125	616	2011
700	2009	932	2125	716	2011
800	2009	1032	2125	816	2011
900	2009	1132	2125	916	2011
1000	2009	1232	2125	1016	2011

GRUBOŚĆ ŚCIANY= DS	MOKRY TYNK		GIPS-KARTON	
	DS	CEGŁY= Ce	DS	PROFILE= K
100	--	--	100	50 płyta G/K podwójna
108	108	80	--	75 płyta G/K pojedyncza
125	125	100	125	75 płyta G/K podwójna
150	150	120	150	100 płyta G/K podwójna

wymiar w mm

UWAGI

- ▶ Rozmiary na wysokość co 50 mm od 1650 mm do 2700 mm
- ▶ Maksymalna waga drzwi przy 3 zawiasach: 50 kg.
- ▶ Dostępne wykończenia: podkład biały, jasny złoty brąz, ciemny złoty brąz, grafit oraz biały RAL 9010
- ▶ Zamontować na poziomie gotowej podłogi.
- ▶ Sugerowane wymiary otworu montażowego wynosi = $H1 + 10$ mm, szerokość = $C + 20$ mm.

AKCESORIA

- ▶ ZAWIAS SAMOZAMYKAJĄCY DRZWI

ECLISSE 40

WERSJA BEZ GÓRNEJ BELKI - NA ZEWNĄTRZ

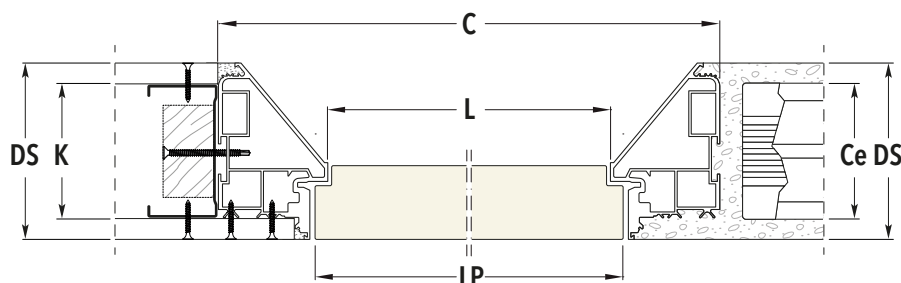
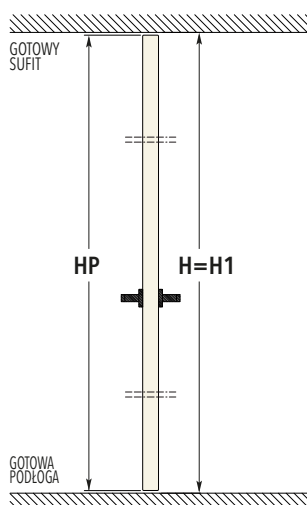

GRUBOŚĆ WYKOŃCZONEJ ŚCIANY 100

NA ZEWNĄTRZ					
ŚWIATŁO PRZEJŚCIA		WYMIARY ZEWNĘTRZNE		PANEL DRZWI GR. 45 mm	
L	H	C	H1	LP	HP
600	2700	726	2700	616	2691
700	2700	826	2700	716	2691
800	2700	926	2700	816	2691
900	2700	1026	2700	916	2691
1000	2700	1126	2700	1016	2691

GRUBOŚĆ WYKOŃCZONEJ ŚCIANY 108

NA ZEWNĄTRZ					
ŚWIATŁO PRZEJŚCIA		WYMIARY ZEWNĘTRZNE		PANEL DRZWI GR. 45 mm	
L	H	C	H1	LP	HP
600	2700	734	2700	616	2691
700	2700	834	2700	716	2691
800	2700	934	2700	816	2691
900	2700	1034	2700	916	2691
1000	2700	1134	2700	1016	2691

GRUBOŚĆ WYKOŃCZONEJ ŚCIANY 125

NA ZEWNĄTRZ					
ŚWIATŁO PRZEJŚCIA		WYMIARY ZEWNĘTRZNE		PANEL DRZWI GR. 45 mm	
L	H	C	H1	LP	HP
600	2700	766	2700	616	2691
700	2700	866	2700	716	2691
800	2700	966	2700	816	2691
900	2700	1066	2700	916	2691
1000	2700	1166	2700	1016	2691

GRUBOŚĆ WYKOŃCZONEJ ŚCIANY 150

NA ZEWNĄTRZ					
ŚWIATŁO PRZEJŚCIA		WYMIARY ZEWNĘTRZNE		PANEL DRZWI GR. 45 mm	
L	H	C	H1	LP	HP
600	2700	810	2700	616	2691
700	2700	910	2700	716	2691
800	2700	1010	2700	816	2691
900	2700	1110	2700	916	2691
1000	2700	1210	2700	1016	2691

GRUBOŚĆ ŚCIANY= DS	MOKRY TYNK		GIPS-KARTON	
	DS	CEGLY= Ce	DS	PROFILE= K
100 →	--	--	100	50 płyta G/K podwójna 75 płyta G/K pojedyncza
108 →	108	80	--	--
125 →	125	100	125	75 płyta G/K podwójna 100 płyta G/K pojedyncza
150 →	150	120	150	100 płyta G/K podwójna

wymiary w mm

UWAGI

- ▶ Rozmiary na wysokość co 50 mm od 1650 mm do 2700 mm
- ▶ Maksymalna waga drzwi przy 3 zawiasach: 50 kg.
- ▶ Dostępne wykończenia: podkład biały, jasny złoty brąz, ciemny złoty brąz, grafit oraz biały RAL 9010
- ▶ Zamontować na poziomie gotowej podłogi.
- ▶ Sugerowane wymiary otworu montażowego wynosi = H1 + 10 mm, szerokość = C + 20 mm.

AKCESORIA

- ▶ ZAWIAS SAMOZAMYKAJĄCY DRZWI

ECLISSE 40

WERSJA BEZ GÓRNEJ BELKI - DO WEWNĄTRZ

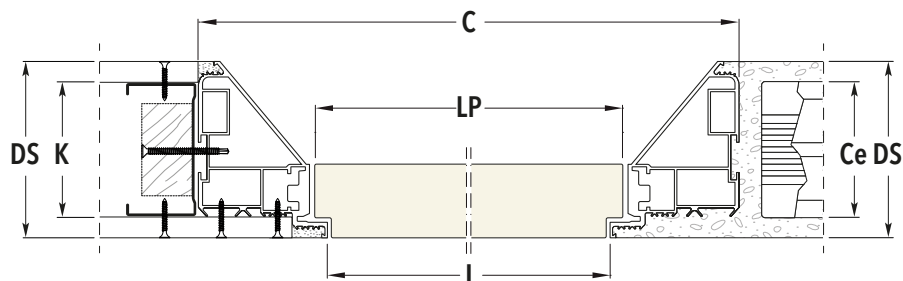
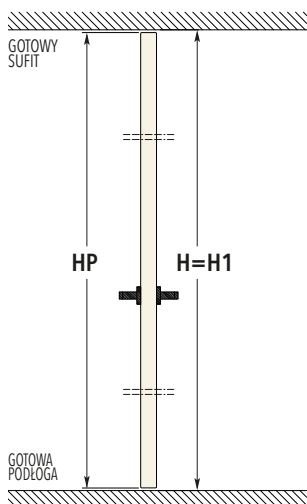

GRUBOŚĆ WYKOŃCZONEJ ŚCIANY 100

DO WEWNĄTRZ					
ŚWIATŁO PRZEJŚCIA		WYMIARY ZEWNĘTRZNE		PANEL DRZWI GR. 45 mm	
L	H	C	H1	LP	HP
600	2689	750	2689	616	2680
700	2689	850	2689	716	2680
800	2689	950	2689	816	2680
900	2689	1050	2689	916	2680
1000	2689	1150	2689	1016	2680

GRUBOŚĆ WYKOŃCZONEJ ŚCIANY 108

DO WEWNĄTRZ					
ŚWIATŁO PRZEJŚCIA		WYMIARY ZEWNĘTRZNE		PANEL DRZWI GR. 45 mm	
L	H	C	H1	LP	HP
600	2689	758	2689	616	2680
700	2689	858	2689	716	2680
800	2689	958	2689	816	2680
900	2689	1058	2689	916	2680
1000	2689	1158	2689	1016	2680

GRUBOŚĆ WYKOŃCZONEJ ŚCIANY 125

DO WEWNĄTRZ					
ŚWIATŁO PRZEJŚCIA		WYMIARY ZEWNĘTRZNE		PANEL DRZWI GR. 45 mm	
L	H	C	H1	LP	HP
600	2689	790	2689	616	2680
700	2689	890	2689	716	2680
800	2689	990	2689	816	2680
900	2689	1090	2689	916	2680
1000	2689	1190	2689	1016	2680

GRUBOŚĆ WYKOŃCZONEJ ŚCIANY 150

DO WEWNĄTRZ					
ŚWIATŁO PRZEJŚCIA		WYMIARY ZEWNĘTRZNE		PANEL DRZWI GR. 45 mm	
L	H	C	H1	LP	HP
600	2689	832	2689	616	2680
700	2689	932	2689	716	2680
800	2689	1032	2689	816	2680
900	2689	1132	2689	916	2680
1000	2689	1232	2689	1016	2680

GRUBOŚĆ ŚCIANY= DS	MOKRY TYNK		GIPS-KARTON	
	DS	CEGŁY= Ce	DS	PROFILE= K
100	--	--	100	50 płyta G/K podwójna
108	108	80	--	75 płyta G/K pojedyncza
125	125	100	125	75 płyta G/K podwójna
150	150	120	150	100 płyta G/K podwójna

wymiar w mm

UWAGI

- ▶ Rozmiary na wysokość co 50 mm od 1650 mm do 2700 mm
- ▶ Maksymalna waga drzwi przy 3 zawiasach: 50 kg.
- ▶ Dostępne wykończenia: podkład biały, jasny złoty brąz, ciemny złoty brąz, grafit oraz biały RAL 9010
- ▶ Zamontować na poziomie gotowej podłogi.
- ▶ Sugerowane wymiary otworu montażowego wynosi $H + 10$ mm, szerokość $= C + 20$ mm.

AKCESORIA

- ▶ ZAWIAS SAMOZAMYKAJĄCY DRZWI

ECLISSE 40 PODWÓJNA

STRONY OTWIERANIA



PRAWE SKRZYDŁO DO WEWNĄTRZ OŚCIEŻNICY - LEWE SKRZYDŁO STAŁE

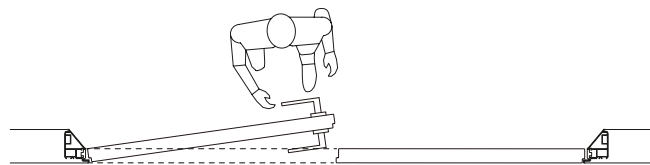

LEWE SKRZYDŁO NA ZEWNĄTRZ OŚCIEŻNICY - PRAWE SKRZYDŁO STAŁE

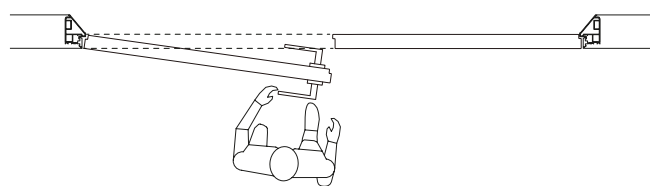

LEWE SKRZYDŁO DO WEWNĄTRZ OŚCIEŻNICY - PRAWE SKRZYDŁO STAŁE



PRAWE SKRZYDŁO NA ZEWNĄTRZ OŚCIEŻNICY - LEWE SKRZYDŁO STAŁE

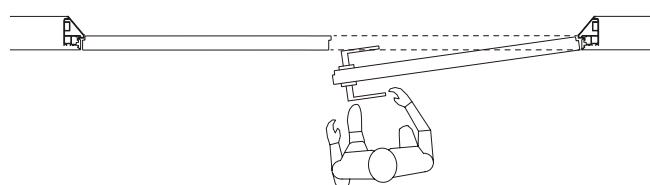

Wersja podwójna ECLISSE 40 jest dostępna wyłącznie z górną belką

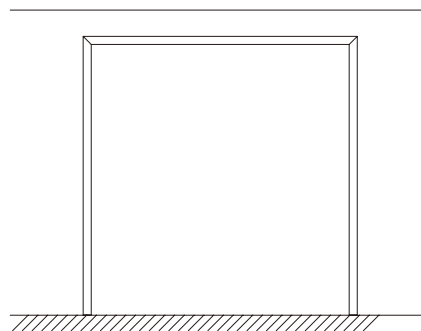
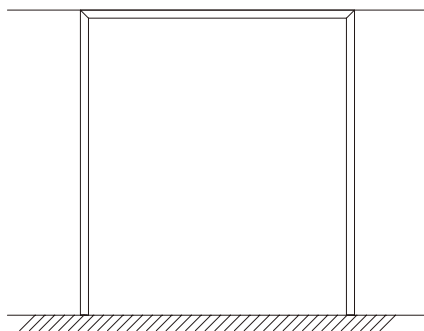

Z górną belką

ECLISSE 40 PODWÓJNA

SZCZEGÓŁY MONTAŻU

Rama pasuje do ścianek g/k jak i do ściany murowanej. W przypadku ściany litej 6 kotew montażowych należy zakotwić w ścianie. W ścianie szkieletowej ościeznica mocowana jest wkrętami do konstrukcji drewnianej lub metalowej poprzez istniejące otwory.

LEWE DRZWI STAŁE

PRAWE DRZWI OTWIERANE NA ZEWNĄTRZ

Ościeznica do ściany murowanej - Grubość wykończonej ściany 108/125/150 mm

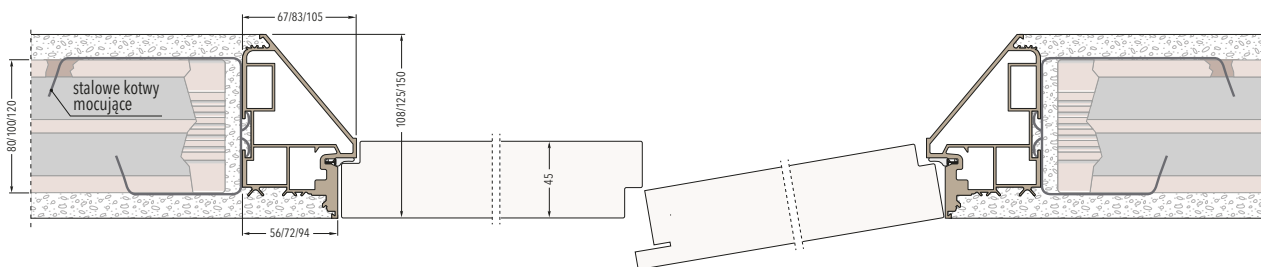

PRAWE DRZWI STAŁE

LEWE DRZWI OTWIERANE DO WEWNĄTRZ

Ościeznica do ściany murowanej - Grubość wykończonej ściany 108/125/150 mm

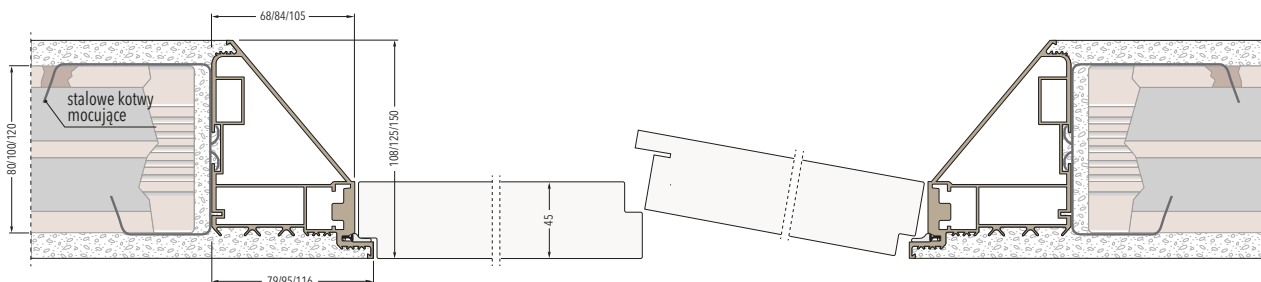

LEWE DRZWI STAŁE

PRAWE DRZWI OTWIERANE NA ZEWNĄTRZ

Ościeznica do ściany gips-karton - Grubość wykończonej ściany 100/125 mm

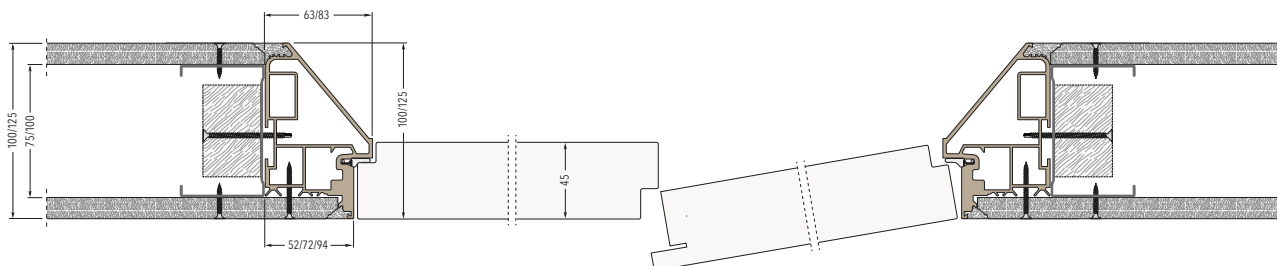

PRAWE DRZWI STAŁE

LEWE DRZWI OTWIERANE DO WEWNĄTRZ

Ościeznica do ściany gips-karton - Grubość wykończonej ściany 100/125/150 mm / Podwójna płyta

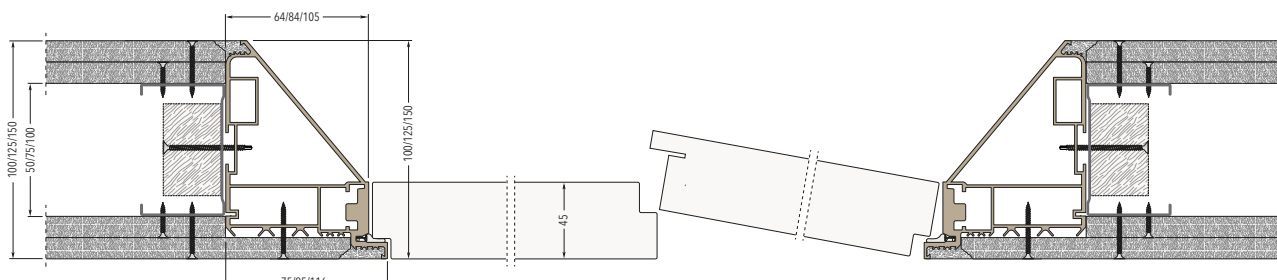

ECLISSE 40 PODWÓJNA

WERSJA Z GÓRNĄ BELKĄ - NA ZEWNĄTRZ

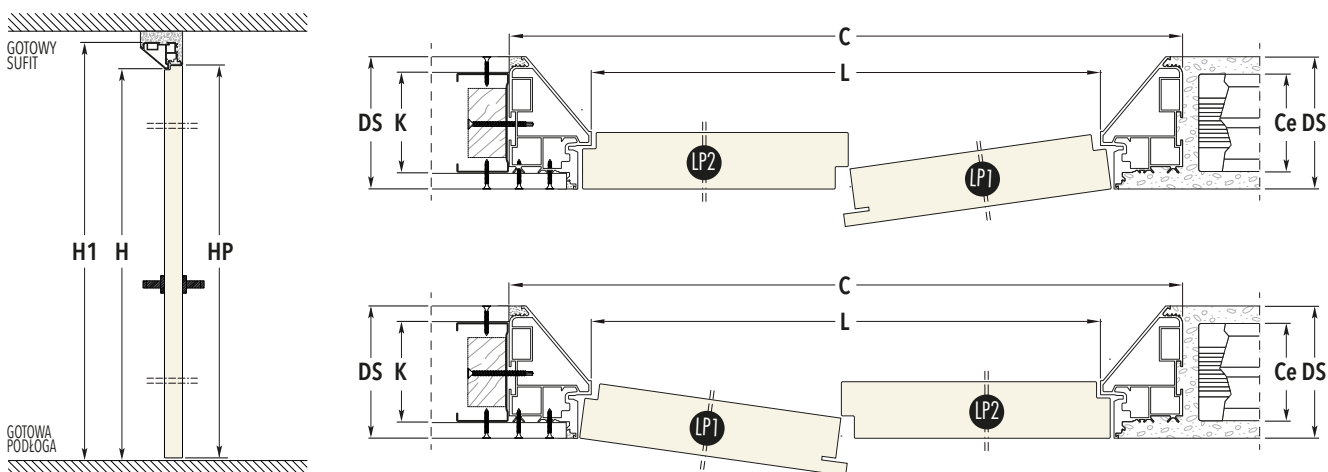

GRUBOŚĆ WYKOŃCZONEJ ŚCIANY 100

NA ZEWNĄTRZ						
ŚWIATŁO PRZEJŚCIA		WYMIARY ZEWNĘTRZNE		PANEL DRZWI GR. 45 mm		
L	H	C	H1	LP1	LP2	LH
1200	2020	1326	2083	606	616	2022
1400	2020	1526	2083	706	716	2022
1600	2020	1726	2083	806	816	2022
1800	2020	1926	2083	906	916	2022
2000	2020	2126	2083	1006	1016	2022

GRUBOŚĆ WYKOŃCZONEJ ŚCIANY 108

NA ZEWNĄTRZ						
ŚWIATŁO PRZEJŚCIA		WYMIARY ZEWNĘTRZNE		PANEL DRZWI GR. 45 mm		
L	H	C	H1	LP1	LP2	LH
1200	2020	1334	2087	606	616	2022
1400	2020	1534	2087	706	716	2022
1600	2020	1734	2087	806	816	2022
1800	2020	1934	2087	906	916	2022
2000	2020	2134	2087	1006	1016	2022

GRUBOŚĆ WYKOŃCZONEJ ŚCIANY 125

NA ZEWNĄTRZ						
ŚWIATŁO PRZEJŚCIA		WYMIARY ZEWNĘTRZNE		PANEL DRZWI GR. 45 mm		
L	H	C	H1	LP1	LP2	LH
1200	2020	1366	2103	606	616	2022
1400	2020	1566	2103	706	716	2022
1600	2020	1766	2103	806	816	2022
1800	2020	1966	2103	906	916	2022
2000	2020	2166	2103	1006	1016	2022

GRUBOŚĆ WYKOŃCZONEJ ŚCIANY 150

NA ZEWNĄTRZ						
ŚWIATŁO PRZEJŚCIA		WYMIARY ZEWNĘTRZNE		PANEL DRZWI GR. 45 mm		
L	H	C	H1	LP1	LP2	LH
1200	2020	1410	2125	606	616	2022
1400	2020	1610	2125	706	716	2022
1600	2020	1810	2125	806	816	2022
1800	2020	2010	2125	906	916	2022
2000	2020	2210	2125	1006	1016	2022

GRUBOŚĆ ŚCIANY= DS	MOKRY TYNK			GIPS-KARTON	
	DS	CEGLY= Ce	DS	PROFILE= K	
100	--	--	100	50 płyta G/K podwójna	75 płyta G/K pojedyncza
108	108	80	--	--	--
125	125	100	125	75 płyta G/K podwójna	100 płyta G/K pojedyncza
150	150	120	150	100 płyta G/K podwójna	

wymiary w mm

UWAGI

- ▶ Rozmiary na wysokość co 50 mm od 1650 mm do 2700 mm
- ▶ Maksymalna waga drzwi przy 3 zawiasach: 50 kg.
- ▶ Dostępne wykończenia: podkład biały, jasny złoty brąz, ciemny złoty brąz, grafit oraz biały RAL 9010
- ▶ Zamontować na poziomie gotowej podłogi.
- ▶ Sugerowane wymiary otworu montażowego wynosi = H1 + 10 mm, szerokość = C + 20 mm.

AKCESORIA

- ▶ ZAWIAS SAMOZAMYKAJĄCY DRZWI

ECLISSE 40 PODWÓJNA

WERSJA Z GÓRNĄ BELKĄ - DO WEWNĄTRZ

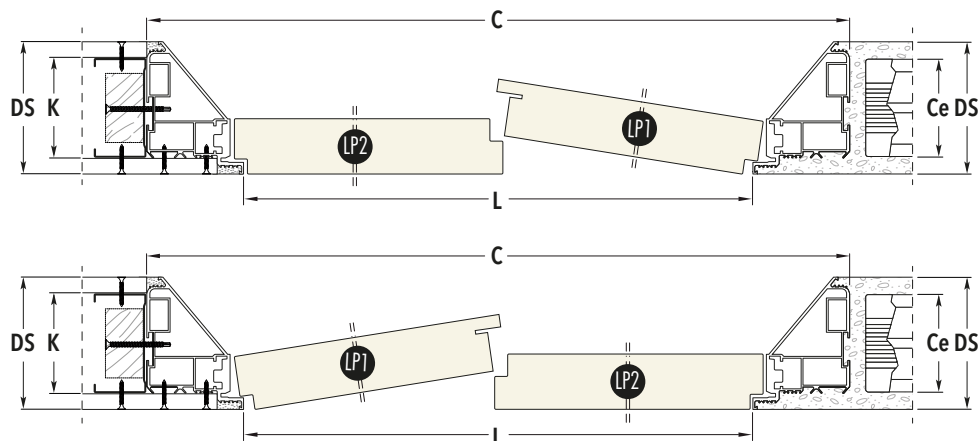
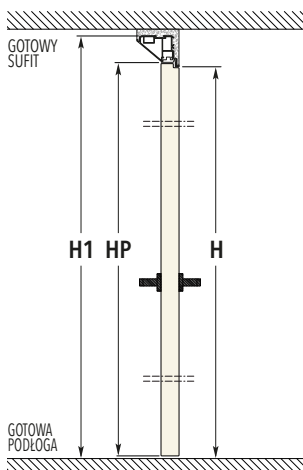

GRUBOŚĆ WYKOŃCZONEJ ŚCIANY 100

DO WEWNĄTRZ						
ŚWIATŁO PRZEJŚCIA		WYMIARY ZEWNĘTRZNE		PANEL DRZWI GR. 45 mm		
L	H	C	H1	LP1	LP2	LH
1200	2009	1350	2084	606	616	2011
1400	2009	1550	2084	706	716	2011
1600	2009	1750	2084	806	816	2011
1800	2009	1950	2084	906	916	2011
2000	2009	2150	2084	1006	1016	2011

GRUBOŚĆ WYKOŃCZONEJ ŚCIANY 108

DO WEWNĄTRZ						
ŚWIATŁO PRZEJŚCIA		WYMIARY ZEWNĘTRZNE		PANEL DRZWI GR. 45 mm		
L	H	C	H1	LP1	LP2	LH
1200	2009	1358	2088	606	616	2011
1400	2009	1558	2088	706	716	2011
1600	2009	1758	2088	806	816	2011
1800	2009	1958	2088	906	916	2011
2000	2009	2158	2088	1006	1016	2011

GRUBOŚĆ WYKOŃCZONEJ ŚCIANY 125

DO WEWNĄTRZ						
ŚWIATŁO PRZEJŚCIA		WYMIARY ZEWNĘTRZNE		PANEL DRZWI GR. 45 mm		
L	H	C	H1	LP1	LP2	LH
1200	2009	1390	2104	606	616	2011
1400	2009	1590	2104	706	716	2011
1600	2009	1790	2104	806	816	2011
1800	2009	1990	2104	906	916	2011
2000	2009	2190	2104	1006	1016	2011

GRUBOŚĆ WYKOŃCZONEJ ŚCIANY 150

DO WEWNĄTRZ						
ŚWIATŁO PRZEJŚCIA		WYMIARY ZEWNĘTRZNE		PANEL DRZWI GR. 45 mm		
L	H	C	H1	LP1	LP2	LH
1200	2009	1432	2125	606	616	2011
1400	2009	1632	2125	706	716	2011
1600	2009	1832	2125	806	816	2011
1800	2009	2032	2125	906	916	2011
2000	2009	2232	2125	1006	1016	2011

GRUBOŚĆ ŚCIANY= DS	MOKRY TYNK			GIPS-KARTON	
	DS	CEGLY= Ce	DS	PROFILE= K	
100	--	--	100	50 płyta G/K podwójna	75 płyta G/K pojedyncza
108	108	80	--	--	--
125	125	100	125	75 płyta G/K podwójna	100 płyta G/K pojedyncza
150	150	120	150	100 płyta G/K podwójna	

wymiary w mm

UWAGI

- ▶ Rozmiary na wysokość co 50 mm od 1650 mm do 2700 mm
- ▶ Maksymalna waga drzwi przy 3 zawiasach: 50 kg.
- ▶ Dostępne wykończenia: podkład biały, jasny złoty brąz, ciemny złoty brąz, grafit oraz biały RAL 9010
- ▶ Zamontować na poziomie gotowej podłogi.
- ▶ Sugerowane wymiary otworu montażowego wynosi $H + 10$ mm, szerokość $= C + 20$ mm.

AKCESORIA

- ▶ ZAWIAS SAMOZAMYKAJĄCY DRZWI

LISTWY PRZYPODŁOGOWE



Przywiązywanie wagi do szczegółów jest od początku wiodącą ideą przy pracy w ECLISSE. Dlatego w naszej ofercie znajdują się trzy różne listwy przypodłogowe, które są w stanie współgrać z szeroką gamą różnych stylów wystroju wnętrza. Listwa przypodłogowa ECLISSE Syntesis to rozwiązanie, które jest montowane w płaszczyźnie ściany i wyróżnia się minimalizmem zaprojektowanym tak, aby elegancko współgrać z aranżacją pomieszczenia.

DELTA to innowacyjna listwa przypodłogowa, łatwa w montażu, o nowoczesnej geometrycznej linii, która wydaje się zmieniać w zależności od kąta patrzenia.

ECLISSE DELTA

ZALETY

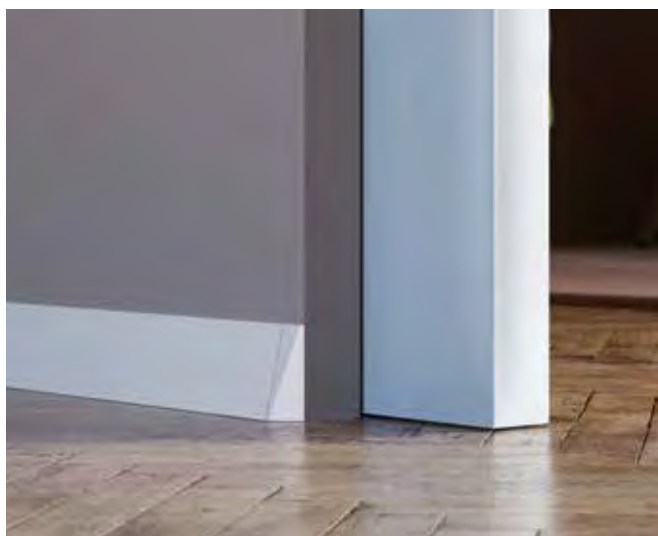

ECLISSE DELTA to nowa aluminiowa listwa przypodłogowa. Jej wygląd jest dyskretny i niepowtarzalny. Patrząc od frontu listwa daje złudzenie efektu zlicowania ze ścianą, które podkreśla charakter ściany. Ale prawdziwa magia ujawnia się, gdy zmienia się kąt widzenia: widz jest mile zaskoczony nieoczekiwanym nachyleniem ECLISSE DELTA, które dzieli przestrzeń i nadaje otoczeniu wyjątkową siłę ekspresji. Trójwymiarowe zakończenia listew są bardzo nowatorskie i nadają całości niepowtarzalny wygląd.

Estetyka

Dzięki nachyleniu pod kątem listwy przypodłogowej, ECLISSE DELTA dzieli przestrzeń wyraźnymi, geometrycznymi liniami. Listwa przypodłogowa to idealne rozwiązanie dla nowoczesnego, awangardowego stylu, kompatybilna z ECLISSE Syntesis Collection, ECLISSE 40 Collection.

Cechy techniczne i wykończenia

ECLISSE DELTA jest dostępna w dwóch wysokościach (50 i 70 mm), aby mieć większą swobodę w dostosowaniu się do aranżacji wnętrza. Zwężenie listwy od 13,5 mm do 1,6 mm jest takie samo dla obu wysokości. ECLISSE DELTA jest produkowana z aluminium w trzech wariantach: aluminium anodowane, pomalowane na biało i pomalowane na czarno. Specjalne końcówki podkreślają precyzyjne wykończenie w okolicy przejścia w drzwiach.

Montaż

Listwę przypodłogową ECLISSE DELTA można łatwo zamontować bez żadnych specjalnych wytycznych, używając tylko silikonu lub kleju montażowego.

ZASTOSOWANIA

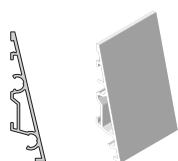

Profile aluminiowe 2000 mm do mocowania do ściany.
Wysokość 50 mm.

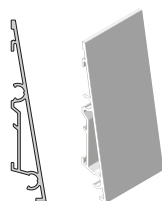

Profile aluminiowe 2000 mm do mocowania do ściany.
Wysokość 70 mm.

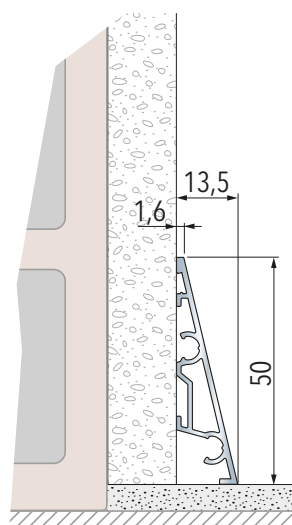

Battiscopa listwa przypodłogowa montowana do ściany murowanej.

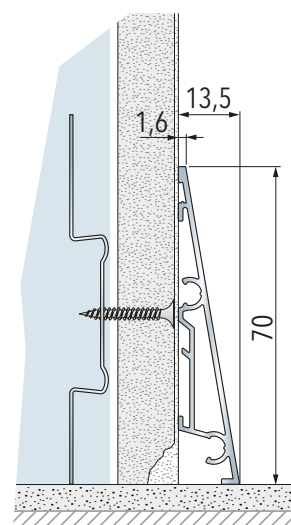

Battiscopa listwa przypodłogowa montowana do ściany gips-karton.

ECLISSE DELTA

ALUMINIOWE PROFILE

ŁĄCZNIKI DO POŁĄCZENIA PROFILI

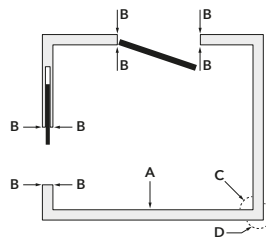

ŁĄCZNIK PROSTY*

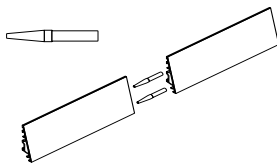

patrz pozycje A na rysunku

ŁĄCZNIK NAROŻNY WEWNĘTRZNY

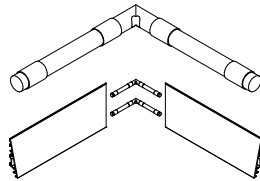

patrz pozycje C na rysunku

ŁĄCZNIK NAROŻNY ZEWNĘTRZNY

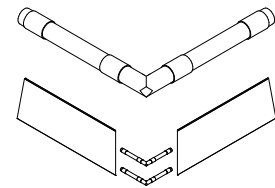

patrz pozycje D na rysunku

KOMPLET PROFILI (2 lewe - 2 prawe)

PRIFILE KRAŃCOWE

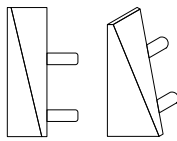

patrz pozycje B na rysunku

PROFIL KOŃCOWY LEWY

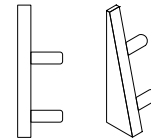

patrz pozycje B na rysunku

KOLORYSTYKA



CHAMPAGNE



BRONZE



TOBACCO

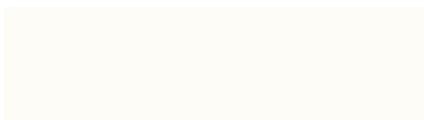

BIAŁY RAL 9010

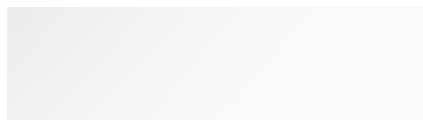

PODKŁAD

UWAGI

- * Dla każdego łączonego profilu potrzebne są 2 łączniki
- ▶ Jedno opakowanie kleju montażowego lub silikonu wystarcza na około 25 mb
- ▶ Profile aluminiowe są malowane

ECLISSE SYNTESIS LISTWA BATTISCOPA

ZALETY

MOŻLIWOŚĆ USTAWIANIA MEBLI
BEZPOŚREDNIO PRZY ŚCIANIE

Listwa przypodłogowa BATTISCOPA została opracowana w celu nadania mieszkaniu minimalistycznego, nowoczesnego i eleganckiego stylu. W odróżnieniu od tradycyjnych listew przypodłogowych BATTISCOPA licuje się z powierzchnią ściany - nie odstaje od niej.

Estetyka

Aby przymocować profile aluminiowe do litej ściany potrzebny jest strukturalny klej montażowy. W przypadku ścian szkieletowych profile listew podłogowych mocuje się za pomocą wkrętów.

Cechy techniczne i wykończenia

Profile aluminiowe mają trójkomorową konstrukcję, która zapewnia wytrzymałość i umożliwia idealne połączenie dwóch profili dzięki specjalnym łącznikom.

Montaż

Profile dopasowane są wysokością do tradycyjnych standardowych listew przypodłogowych (maksymalna wysokość: 58 mm); w przypadku wyższych listew przypodłogowych należy unieść profile wyżej niż poziom gotowej podłogi.

ZASTOSOWANIA

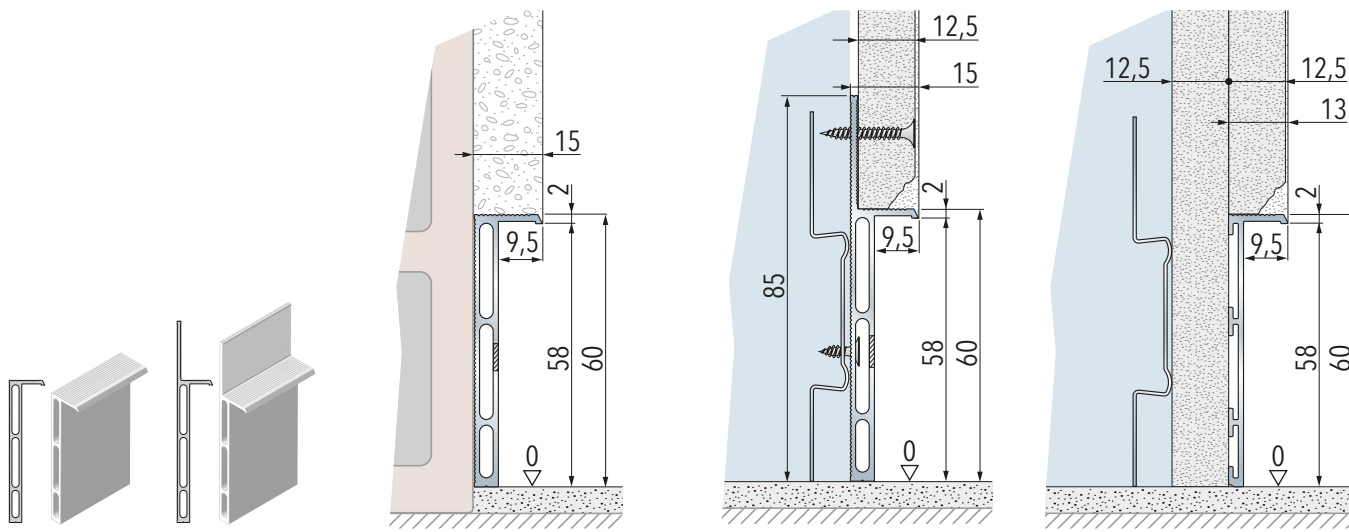

Długość profili aluminiowych wynosi 2000 mm.
Przeźródź wewnętrzna listwy to 58 mm.

Battiscopa listwa przypodłogowa montowana do ściany murowanej.

Battiscopa listwa przypodłogowa montowana do ściany gips-karton.

Battiscopa listwa przypodłogowa montowana do ściany gips-karton, podwójne opłytywanie.

ECLISSE SYNTESIS LISTWA BATTISCOPA

ALUMINIOWE PROFILE

ALUMINIOWE PROFILE (wersja do ściany murowanej i ściany G-K)

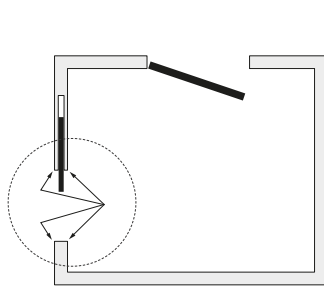

ALUMINIOWE PROFILE STARTOWE W KASETACH
ECLISSE SYNTESIS LINE ORAZ SYNTESIS LUCE

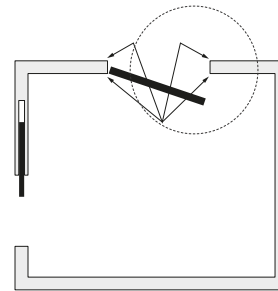

ALUMINIOWE ŁĄCZNIKI STARTOWE
DO DRZWI ROZWIERTANYCH

ZŁĄCZKI DO ŁĄCZENIA PROFILI

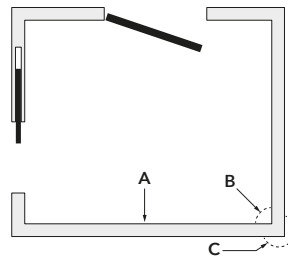

ŁĄCZNIK PROSTY*

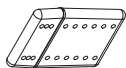

ŁĄCZNIK WEWNĘTRZNY

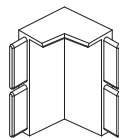

ŁĄCZNIK ZEWNĘTRZNY

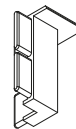

ŁĄCZNIK SCHODOWY

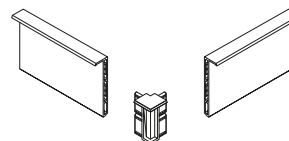
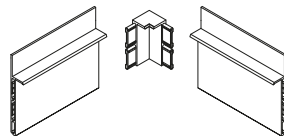
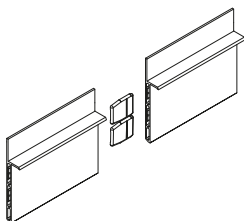
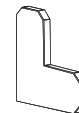

patrz pozycje **A** na rysunku

patrz pozycje **B** na rysunku

patrz pozycje **C** na rysunku

UWAGI

- * Dla każdego łączonego profilu potrzebne są 2 łączniki
- ▶ Łączniki potrzebne są w przypadku ECLISSE Syntesis, ECLISSE 40 i ECLISSE AERO
- ▶ Jedno opakowanie kleju montażowego lub silikonu wystarcza na około 25 mb

ECLISSE SYNTESIS BATTISCOPA

ZASTOSOWANIE OŚWIETLENIA LED (nie jest elementem kompletu)

ECLISSE SYNTESIS BATTISCOPA -
montaż taśmy led:

- Wykonać nafrezowanie o głębokości 4mm w drewnianej listwie na wysokości 25 mm (rysunek).
- Przykleić taśmę led do aluminiowej listwy BATTISCOPA (zgodnie z rysunkiem).
- Wysokość drewnianej listwy musi być mniejsza o 2 mm od listwy aluminiowej aby umożliwić przejście światła.

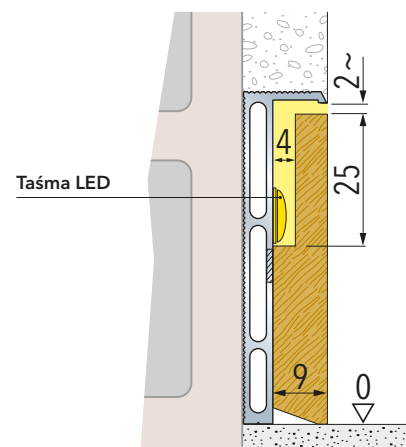
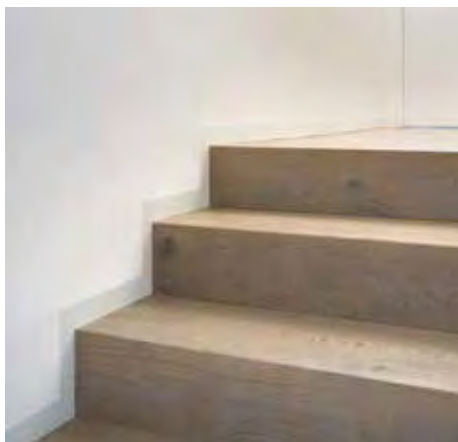

ECLISSE SYNTESIS LISTWA BATTISCOPA - WYKOŃCZENIA

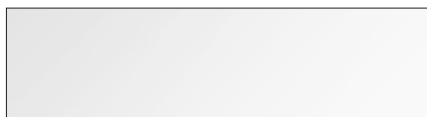

MALOWANE PODKŁAD



MALOWANE RAL 9003, 9010, 9016



MALOWANE RAL lub NCS

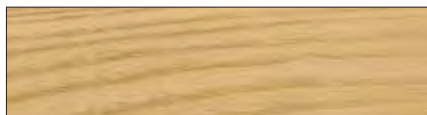

DĄB NATURA FLADER

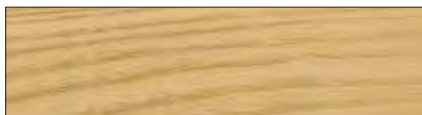

DĄB NATURA FLADER SZCZOTKOWANY



ORZECH AMERYKAŃSKI

SYSTEM NAŚCIENNY

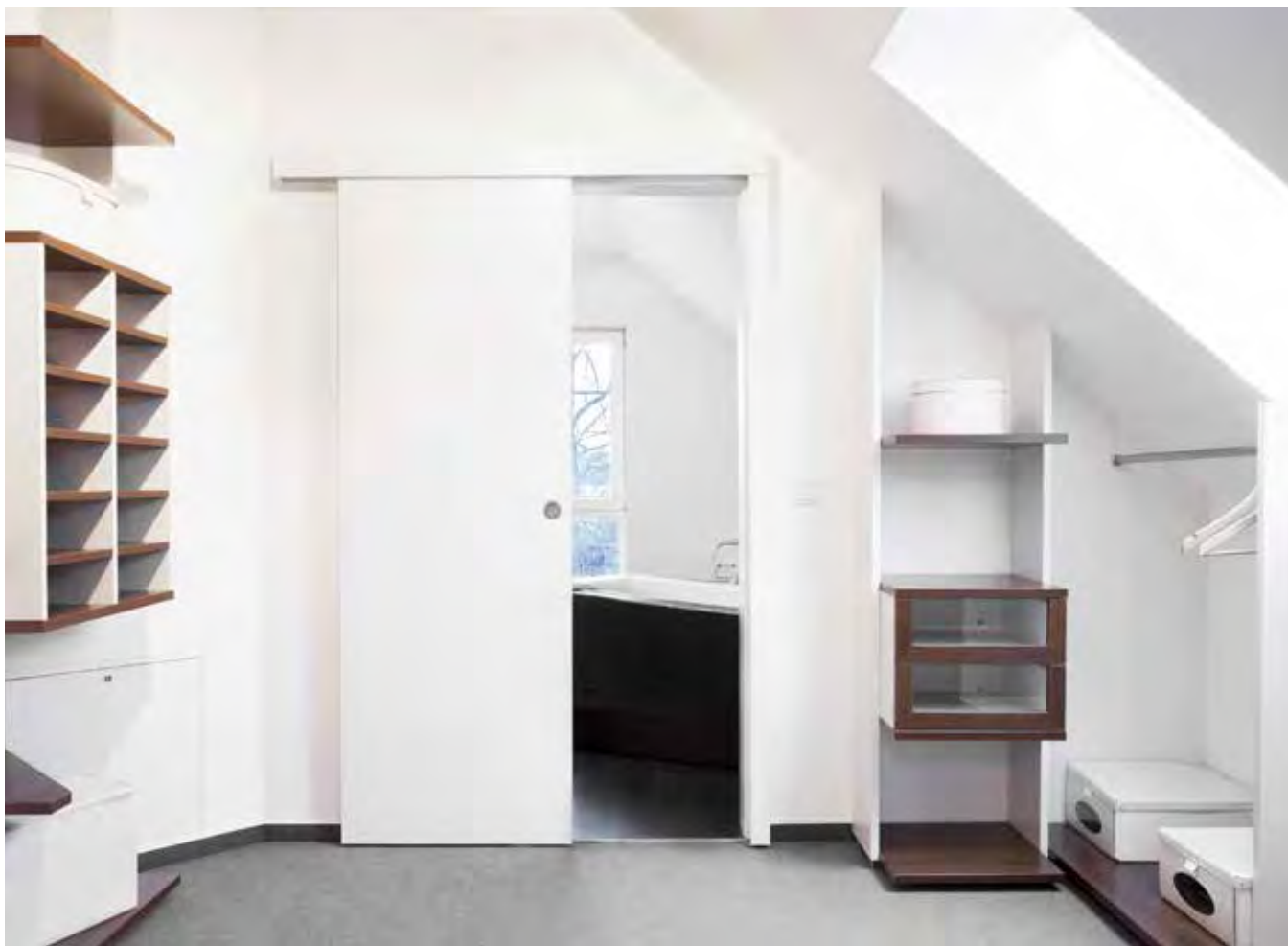

Systemy przesuwne montowane na zewnątrz ściany.

Przydatne w miejscach, gdzie nie ma możliwości ingerencji w istniejącą ścianę.

Mechanizm umożliwia płynne i stabilne przesuwanie panelu drzwiowego.

Nie wymaga montowania dodatkowej szyny prowadzącej w przejściu.

ECLISSE SYSTEM NAŚCIENNY

DO DRZWI DREWNIANYCH



System naścienny ECLISSE jest tanim i prostym rozwiązaniem montażu drzwi przesuwanych na zewnątrz ściany. System prosty w obsłudze, nie wymagający konserwacji. Wózki wykonane z twardego tworzywa, łożyskowane.

Zestaw z drzwiami drewnianymi malowanymi lub fornirowanymi

Składniki zestawu:

- 1) system naścienny
- 2) skrzydło drewniane
- 3) pochwyty do przesuwu (do wyboru)
- 4) maskownica ze słupem dobojowym
- 5) tunel z opaskami regulowanymi (opcjonalnie)

Maskownica z szyną jezdnią

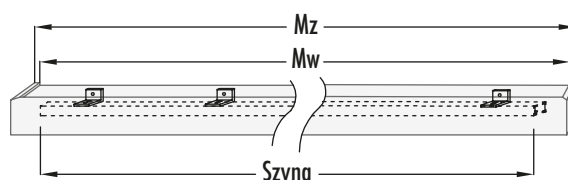

SYSTEM POJEDYNCZY								SYSTEM PODWÓJNY							
SYMBOL	60	70	80	90	100	110	120	SYMBOL	60+60	70+70	80+80	90+90	100+100	110+110	120+120
Mw	1370	1570	1770	1970	2170	2370	2570	Mw	2660	3060	3460	3860	4260	4660	5060
Mz	1406	1606	1806	2006	2206	2406	2606	Mz	2696	3096	3496	3896	4296	4696	5096
Szyna	1300	1500	1700	1900	2100	2300	2500	Szyna	2 x 1300	2 x 1500	2 x 1700	2 x 1900	2 x 2100	2 x 2300	2 x 2500

wymiary w mm

LEGENDA

Mz Wymiar zewnętrzny maskownicy
Mw Wymiar wewnętrzny maskownicy

ECLISSE SYSTEM NAŚCIENNY

DO DRZWI DREWNIANYCH

WERSJA na tunel (NT)

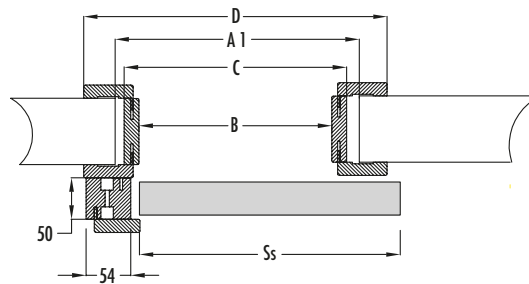
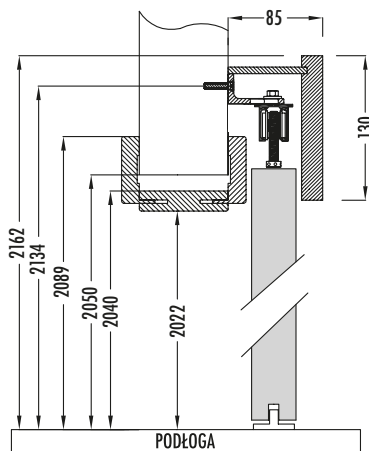

WERSJA na ścianę (NS)

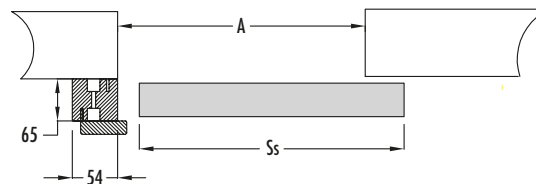
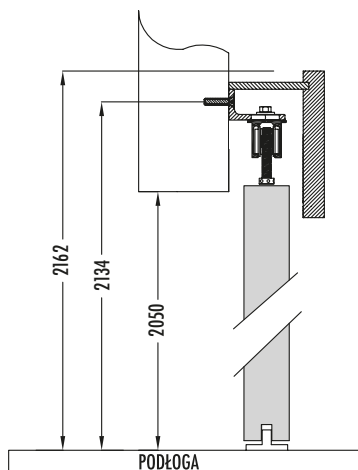

DRZWI POJEDYNCZE DREWNIANE								DRZWI PODWÓJNE DREWNIANE							
SYMBOL	60	70	80	90	100	110	120	SYMBOL	60+60	70+70	80+80	90+90	100+100	110+110	120+120
A	600	700	800	900	1000	1100	1200	A	1200	1400	1600	1800	2000	2200	2400
A1	660	760	860	960	1060	1160	1260	A1	1260	1460	1660	1860	2060	2260	2460
B	600	700	800	900	1000	1100	1200	B	1200	1400	1600	1800	2000	2200	2400
C	636	736	836	936	1036	1136	1236	C	1236	1436	1636	1836	2036	2236	2436
D	734	834	934	1034	1134	1234	1334	D	1334	1534	1734	1934	2134	2334	2534
Ss	644	744	844	944	1044	1144	1244	Ss	644	744	844	944	1044	1144	1244
H	2050	2050	2050	2050	2050	2050	2050	H	2050	2050	2050	2050	2050	2050	2050

wymiar w mm

LEGENDA

- A Światło przejścia w wersji bez tunelu
- A1 Otwór montażowy wersji na tunel
- B Światło przejścia po założeniu tunelu
- C Zewnętrzna szerokość tunelu
- D Całkowita szerokość tunelu wraz z opaskami
- Ss Szerokość skrzydła

UWAGI

- H - wysokość skrzydła drewnianego

ECLISSE SYSTEM NAŚCIENNY

MAGIC



ODLEGŁOŚĆ OD ŚCIANY

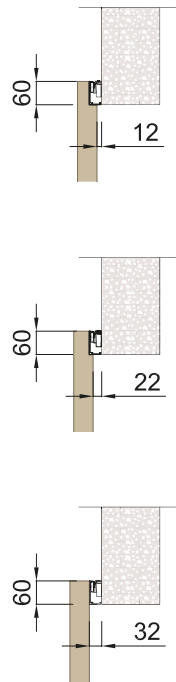

WERSJA OTWIERANIA

WERSJA 1

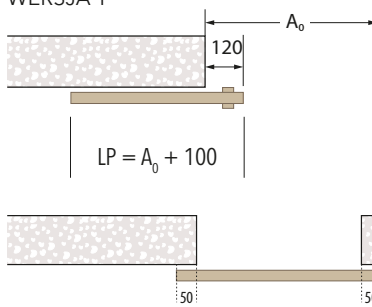

WERSJA 2

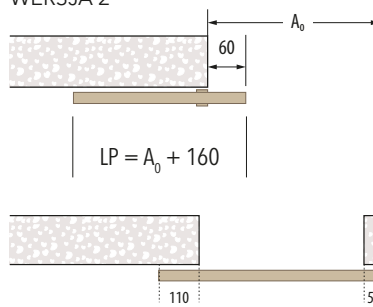

WERSJA 3

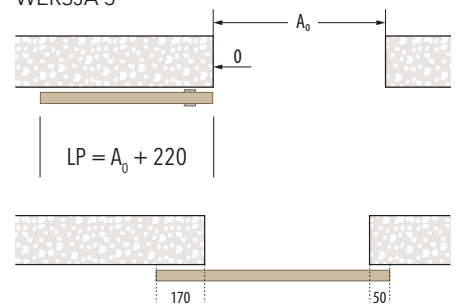

MONTAŻ WÓZKA JEZDZĄCEGO

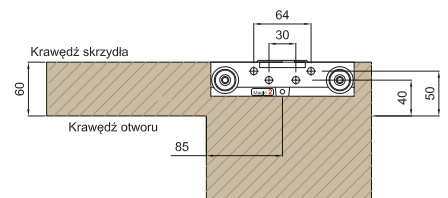
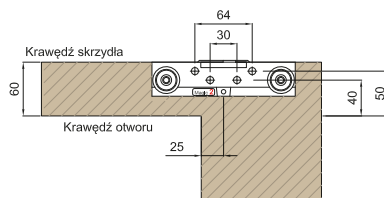
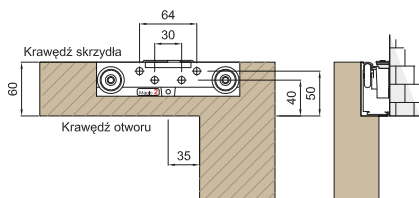

STRONNOŚĆ OTWIERANIA

LEWY



PRAWY



DŁUGOŚĆ

- ▶ LP = max 1100 (MAGIC: 60 ÷ 110)
- ▶ LP = max 1320 (MAGIC: 110 ÷ 130)

ECLISSE SYSTEM NAŚCIENNY

CARBON



SYSTEM NAŚCIENNY

MODEL 4

DŁUGOŚĆ 2000 mm

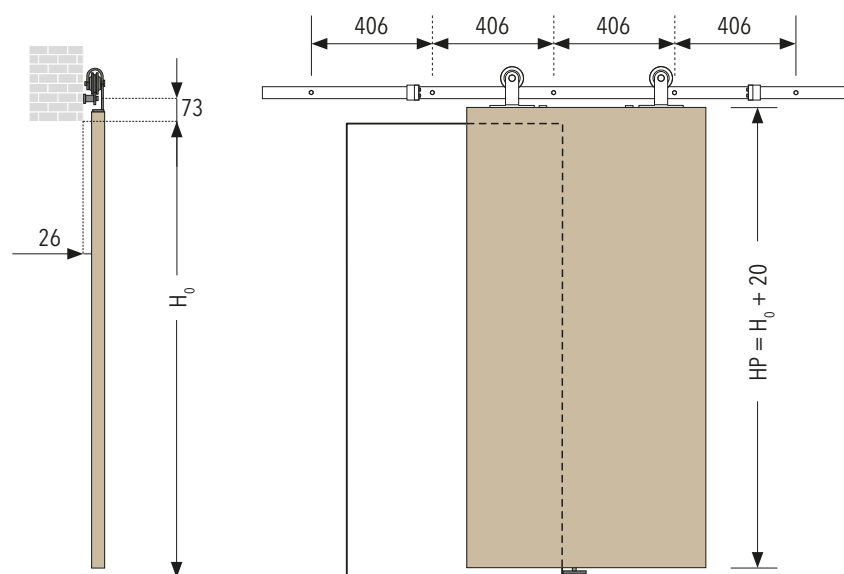

ECLISSE SYSTEM NAŚCIENNY

DO DRZWI SZKLANYCH



System naścienny ECLISSE jest tanim i prostym rozwiązaniem montażu drzwi przesuwanych na zewnątrz ściany. System prosty w obsłudze, nie wymagający konserwacji. Wózki wykonane z twardego tworzywa, łożyskowane.

Zestaw z drzwiami szklanymi o gr. 8 lub 10 mm

Składniki zestawu:

- 1) system naścienny z prowadnikiem dolnym ze stali nierdzewnej
- 2) tafla szklana
- 3) klemy frezowane do zamocowania tafli
- 4) pochwyty do przesuwu (do wyboru)
- 5) maskownica ze słupem dobojowym
- 6) tunel z opaskami regulowanymi (opcjonalnie)

Maskownica z szyną jezdnią

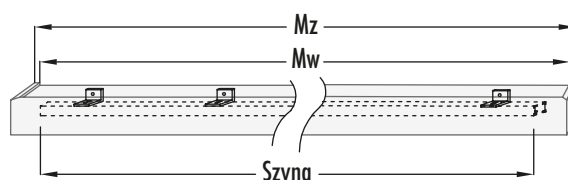

SYSTEM POJEDYNCZY								SYSTEM PODWÓJNY							
SYMBOL	60	70	80	90	100	110	120	SYMBOL	60+60	70+70	80+80	90+90	100+100	110+110	120+120
Mw	1370	1570	1770	1970	2170	2370	2570	Mw	2660	3060	3460	3860	4260	4660	5060
Mz	1406	1606	1806	2006	2206	2406	2606	Mz	2696	3096	3496	3896	4296	4696	5096
Szyna	1300	1500	1700	1900	2100	2300	2500	Szyna	2 x 1300	2 x 1500	2 x 1700	2 x 1900	2 x 2100	2 x 2300	2 x 2500

wymiary w mm

LEGENDA

Mz Wymiar zewnętrzny maskownicy
Mw Wymiar wewnętrzny maskownicy

ECLISSE SYSTEM NAŚCIENNY

DO DRZWI SZKLANYCH

WERSJA na tunel (NT)

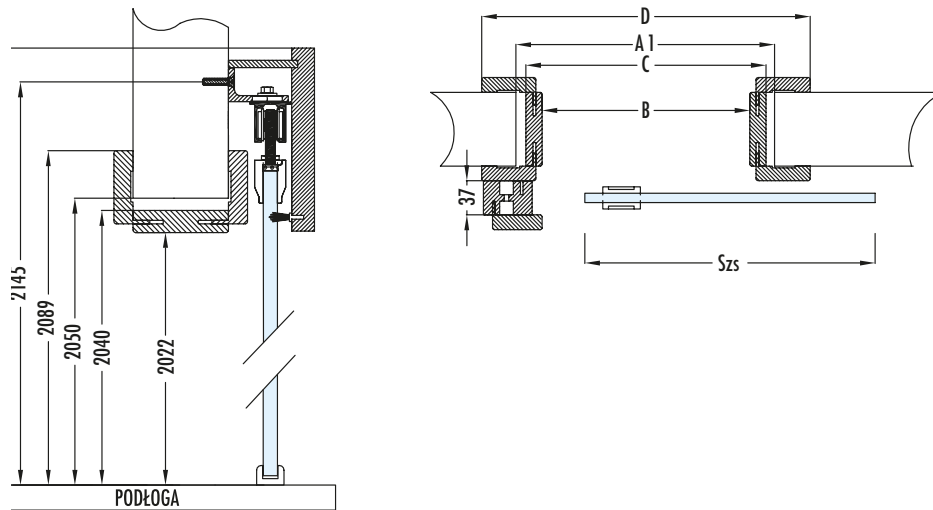

WERSJA na ścianę (NS)

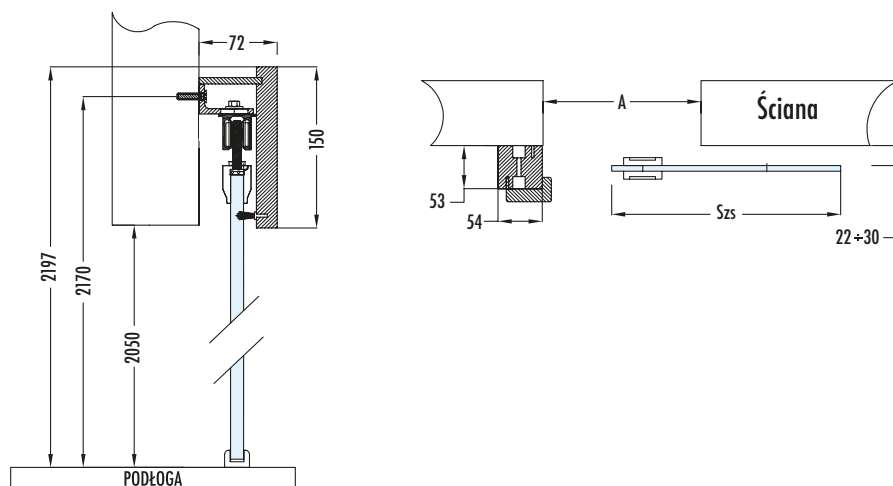

DRZWI POJEDYNCZE SZKLANE								DRZWI PODWÓJNE SZKLANE							
SYMBOL	60	70	80	90	100	110	120	SYMBOL	60+60	70+70	80+80	90+90	100+100	110+110	120+120
A	600	700	800	900	1000	1100	1200	A	1200	1400	1600	1800	2000	2200	2400
A1	660	760	860	960	1060	1160	1260	A1	1260	1460	1660	1860	2060	2260	2460
B	600	700	800	900	1000	1100	1200	B	1200	1400	1600	1800	2000	2200	2400
C	636	736	836	936	1036	1136	1236	C	1236	1436	1636	1836	2036	2236	2436
D	734	834	934	1034	1134	1234	1334	D	1334	1534	1734	1934	2134	2334	2534
Ss	644	744	844	944	1044	1144	1244	Ss	644	744	844	944	1044	1144	1244
H1	2090	2090	2090	2090	2090	2090	2090	H1	2090	2090	2090	2090	2090	2090	2090
H2	2065	2065	2065	2065	2065	2065	2065	H2	2065	2065	2065	2065	2065	2065	2065

wymiar w mm

LEGENDA

- A Światło przejścia w wersji bez tunelu
- A1 Otwór montażowy wersji na tunel
- B Światło przejścia po założeniu tunelu
- C Zewnętrzna szerokość tunelu
- D Całkowita szerokość tunelu wraz z opaskami
- Ss Szerokość skrzydła

UWAGI

- ▶ H1 - wysokość skrzydła szklanego w wersji na ścianę
- ▶ H2 - wysokość skrzydła szklanego w wersji na tunel

ECLISSE SYSTEM SUFITOWY

CEILING TRACK



System przesuwny sufitowy opracowany aby oddzielić lub połączyć dwa pomieszczenia. Profil aluminiowy bazowy montowany jest do betonowego stropu za pomocą stalowych chwyteków. Szyny aluminiowe mogą być zlicowane z sufitem podwieszanym tworząc jedną całość. Całość konstrukcji aluminiowej jest anodowana.

SYSTEM 1 - Szynowy

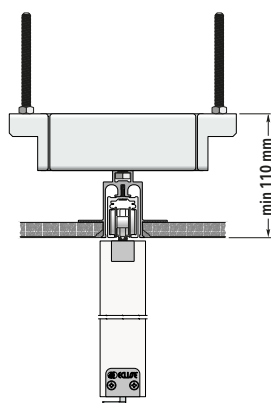
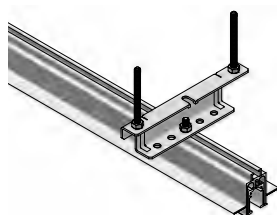
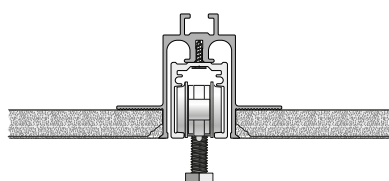

SYSTEM 2 - Szynowy

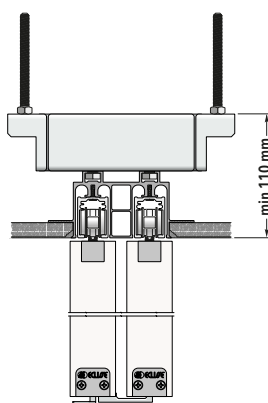
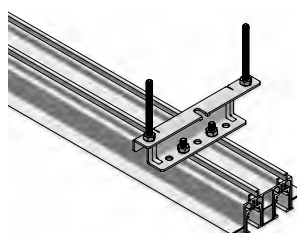
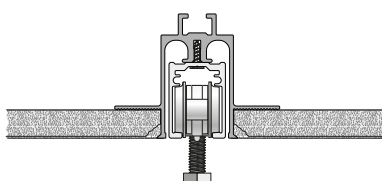

SYSTEM 3 - Szynowy

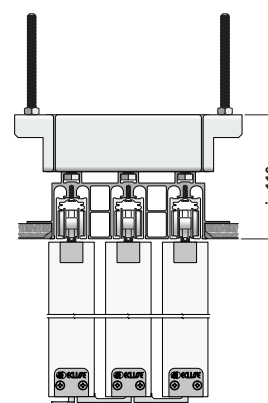
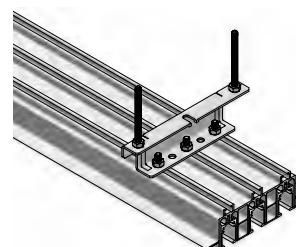
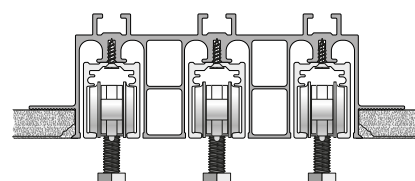

UWAGI

- ▶ Dostępne w wersji POJEDYNCZEJ, PODWÓJNEJ oraz POTRÓJNEJ dla L = 6000 mm
- ▶ Możliwość instalacji spawalniczy ECLISSE BIAS jednokierunkowy i ECLISSE BIAS DS dwukierunkowy.
- ▶ Tylko do drzwi drewnianych o grubości od 40 do 44 mm
- ▶ Dostępne dla paneli drzwiowych o wadze do 150 kg



ECLISSE oferuje gamę drzwi o różnych wykończeniach, zarówno w wersji przesuwnej, jak i rozwieranej ukrytej, a także różne rozwiązania listew przypodłogowych zlicowanych ze ścianą. Asortyment drzwi obejmuje wykończenia z różnych materiałów, od wersji z powłoką podkładową, którą można malować samodzielnie za pomocą farby akrylowych, po modne forniry naturalne i najbardziej wszechstronne drzwi lakierowane lub szklane.

DRZWI ROZWIERANE

DRZWI DO SAMODZIELNEGO MALOWANIA - DRZWI MALOWANE W KOLORYSTYCE RAL LUB NCS



Drzwi w farbie podkładowej do malowania

Skrzydła przygotowane do malowania umożliwiają pomalowanie drzwi w tym samym kolorze co ściana. Dzięki czemu otrzymujemy unikalny efekt jedności drzwi i ściany.

Alternatywnie, drzwi mogą być malowane kolorami z palety RAL bądź ozdobione wykończeniami lub nadrukami według intencji projektanta wnętrz lub inwestora.

Charakterystyka

Skrzydła do drzwi rozwieranych:

pokryte farbą podkładową do dalszego malowania
grubość skrzydła 40, 45 lub 50 mm
skrzydła ramowe wypełnione plastrem miodu lub płytą otworową.



DRZWI ROZWIERANE

DRZWI MALOWANE



Dostępne w większości kolorów z palety RAL lub NCS. W związku z tym każdy jest w stanie dopasować kolorystykę skrzydła do wystroju wnętrza.

Uwaga: W przypadku wybrania koloru ciemnego należy koniecznie skontaktować się z biurem technicznym.



DRZWI ROZWIERANE

DRZWI STONE

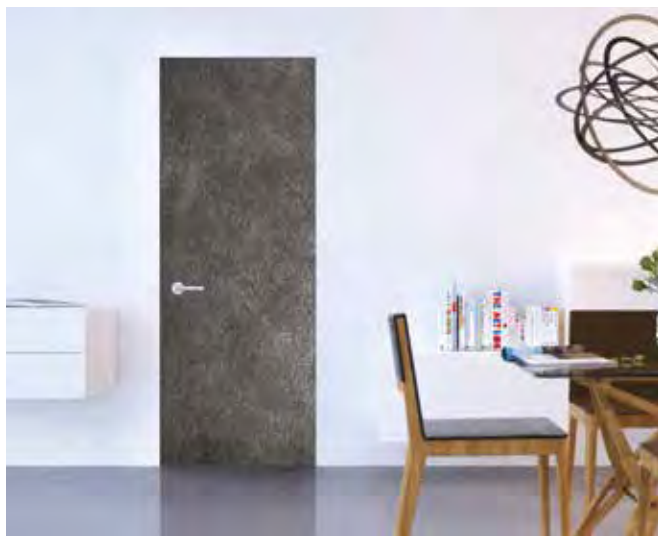

Drzwi z okładziną kamienną kolekcja stone

Drzwi z okładziną kamienną STONE.

Okładzina naklejana jest na skrzydło z jednej lub obu stron.

Krawędź skrzydła malowana jest w kolorze RAL 7015 lub RAL 7006.

Uwaga: Drzwi z okładziną kamienną dostępne są tylko do wysokości H = 2400 mm

WYKOŃCZENIA



SILVER GRAY
RAL 7015



GOLD GREEN
RAL 7015



SILVER SHINE
RAL 7015

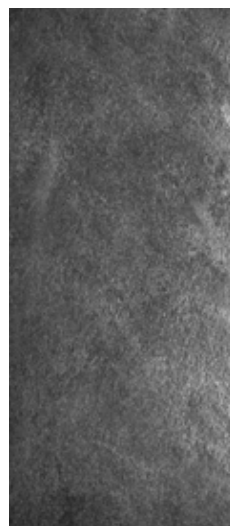

SILVER GALAXY
RAL 7015



JERRA GREEN
RAL 7015



BLACK LINE
RAL 7015

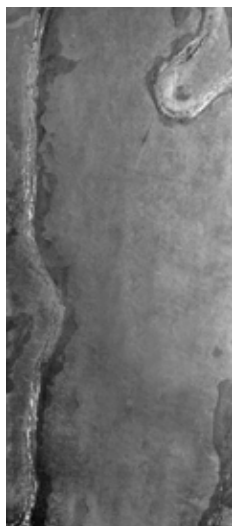

BLACK SLATE
RAL 7015

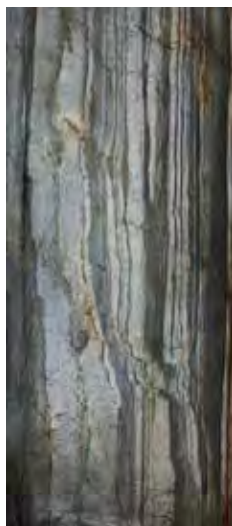

BURNING FOREST
RAL 7006



SANDY
RAL 7006



AUTUMN WHITE
RAL 7006

DRZWI ROZWIERANE

DRZWI DREWNIANE MALOWANE, FORNIROWANE



Skrzydła konstrukcji płytowej do drzwi rozwieranych o grubości 40, 45 lub 50 mm malowane oraz fornirowane.

Konstrukcja skrzydła zbudowana jest z ramiaka sosnowego, wypełnienie stanowi plaster miodu, płyta poliuretanowa XPS lub płyta pełna wiórowa

Wymiary

ECLISSE produkuje skrzydła zarówno do systemów standardowych jak i niestandardowych wymiarów :

- szerokość 600-1200 mm
- wysokość do 3000 mm

WYKOŃCZENIA

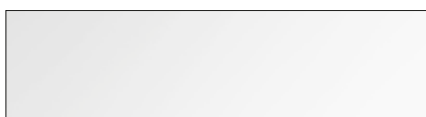

MALOWANE PODKŁAD



MALOWANE RAL 9003, 9010, 9016



MALOWANE RAL lub NCS

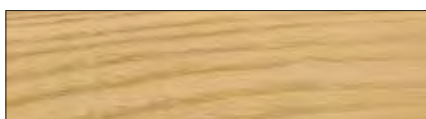

DĄB NATURA FLADER

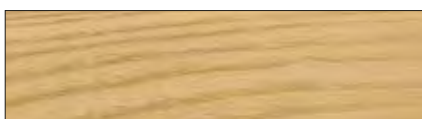

DĄB NATURA FLADER SZCZOTKOWANY



DRZWI LUSTREM



ORZECH AMERYKAŃSKI

DRZWI ROZWIERANE

DRZWI Z LUSTREM - DRZWI Z TAFLĄ SZKLANĄ



Zestaw z lustrem

Drzwi z lustrem (grubość lustra 4 mm). Lustro naklejane jest na powierzchnię skrzydła z jednej lub obu stron. Krawędź drzwi malowana jest na kolor biały lub RAL (NCS).

Uwaga: Do zrealizowania zamówienia niezbędne jest dostosowanie klamki spełniającej wymóg dwuelementowego montażu.



Zestaw z taflą szklaną

Drzwi z taflą szklaną (grubość szkła 4 mm). Szkło lakobel lub szkło malowane naklejane jest na powierzchnię skrzydła z jednej lub obu stron. Krawędź drzwi malowana jest na kolor biały lub RAL (NCS).

Drzwi z taflą szklaną lakobel

Drzwi ze szkłem lakobel dostępne są tylko do wysokości H=2400, powyżej wysokości H=2400 należy zastosować szkło malowane w kolorystyce RAL.

Drzwi z taflą szklaną malowaną w kolorystyce RAL

Aby obliczyć cenę gotowego zestawu należy dodać cenę malowanego szkła do ceny zestawu przygotowanego do malowania farbami akrylowymi.

Uwaga: Do zrealizowania zamówienia niezbędne jest dostosowanie klamki spełniającej wymóg dwuelementowego montażu. Przed złożeniem zamówienia skontaktuj się z działem handlowym w sprawie dostępności kolorystyki lakobelu.

DRZWI PRZESUWNE

DRZWI SZKLANE PRZESUWNE



Drzwi przesuwne szklane

Drzwi przesuwne szklane są dostępne w wersji pojedynczej dla szerokości L od 600 do 1000 mm i podwójnej dla szerokości L od 600+600 do 1000+1000 mm i wysokości H od 2000 do 2700 mm.

Tafla szkła ma grubość 8 lub 10 mm i występuje w wariantach:

- Przezroczysta float
- Satyna decormat
- Przezroczysta optiwhite
- Satyna optiwhite
- Przezroczysta grafit
- Grafit decormat
- Ze wzorem



ACQUA

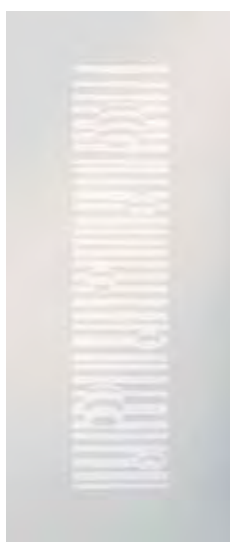

AQUA MARINA

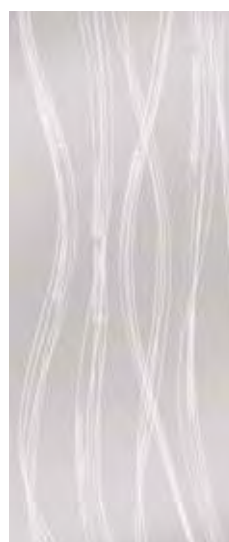

ALGHE



BLOW

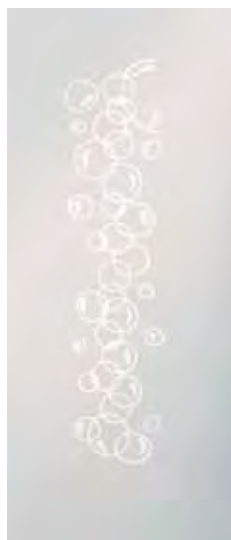

BOLLE

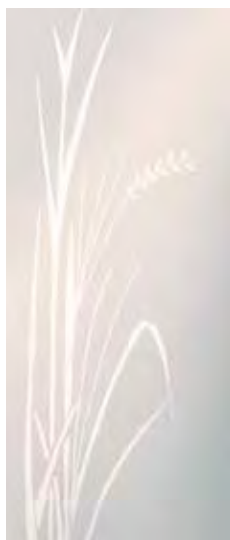

CANNE AL VENTO



CROSSING

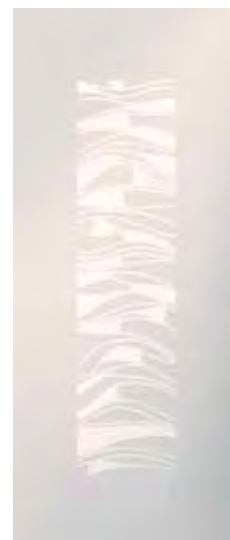

CUNEGONDA

DRZWI PRZESUWNE

DRZWI SZKLANE PRZESUWNE



CUNEI



DEDALO



FALL



GEO



GREEN



HAYLIN



IBISCUS

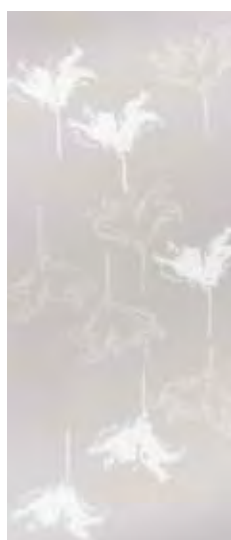

IBISCUS 2



INFINITO



INTERRUZIONE



MACHU PICCHU



MIRAGE



NIK



OPALE



PULL

DRZWI PRZESUWNE

DRZWI SZKLANE PRZESUWNE



QUATRY



REGOLA

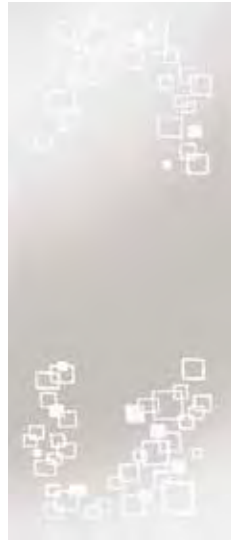

RIFLESSI



SHANGHAI

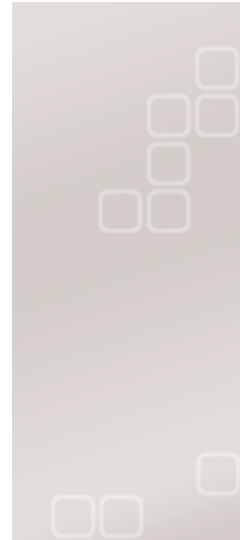

SPACE AGE 1



SPACE AGE



SPRING



TRAME



TRIA

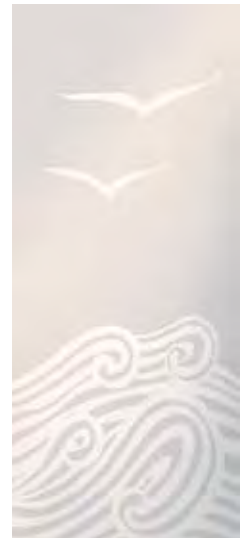

TROPICI

Uwaga: Powyższe wzory sugerowane są do tafli w systemach pojedynczych. Po zastosowaniu ich w systemie podwójnym może wystąpić asymetria wzorów, co nie może być podstawą dochodzenia roszczeń reklamacyjnych.

Tafle szkła wykonywane są zgodnie z normą PN-EN 12150-1

Szkoło w budownictwie - Termicznie hartowane bezpieczne szkło sodowo-wapniowo-krzemianowe.

Sugerujemy zapoznanie się z informacjami zawartymi w w/w normie ze względu na specyfikę hartowania szkła, które może skutkować wystąpieniem deformacji i pęknięć szkła, co nie może być podstawą do dochodzenia roszczeń reklamacyjnych.

DRZWI PRZESUWNE

KOLORYSTYKA DRZWI PRZESUWNYCH , OŚCIEŻNIC ORAZ OPASEK MASKUJĄCYCH



Drzwi przesuwne wykonane są z ramiaka sosnowego, zewnętrzne powierzchnie stanowią płyty MDF o grubości 6mm co nadaje drzwiom idealnie gładką powierzchnię. Ościeżnice wykonane z MDF , opaski maskujące 60 lub 80 mm



WYKOŃCZENIA

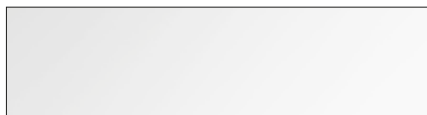

MALOWANE PODKŁAD



MALOWANE RAL 9003, 9010, 9016



MALOWANE RAL lub NCS

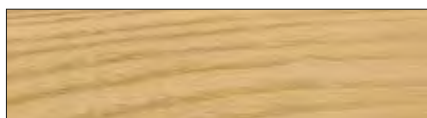

DĄB NATURA FLADER

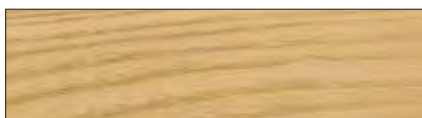

DĄB NATURA FLADER SZCZOTKOWANY



DRZWI Z LUSTREM



ORZECH AMERYKAŃSKI



LAMINOWANE*

UWAGI

* Ościeżnice do kaset laminowane w kolorystyce : DRE, INVADO, CLASSEN, ERKADO, INTENSO, CENTURION

DRZWI PRZESUWNE

DRZWI DREWNIANE MALOWANE, FORNIROWANE



Skrzydła malowane

Skrzydła malowane w wersji półmat oraz s-mat dostępne są do wszystkich rodzajów systemów przesuwnych oraz rozwieranych. Podstawowa wersja wykończenia to kolory białe RAL 9003, 9010, 9016.

Dostępne również w innych kolorach RAL lub NCS.

Specyfikacja

Drzwi przesuwne - grubość skrzydła 40 mm.

Skrzydło płytowe, wypełnienie stanowi plaster miodu.

Płyta poliuretanowa XPS oraz płyta wiórowa.



DRZWI ALUMINIOWO-SZKLANE - SYNTESIS

DRZWI PRZESUWNE ALUMINIOWO - SZKLANE



W wersji z drzwiami przesuwными jednoszybowymi panel umieszczony jest w osi profilu aluminiowego.

DRZWI ALUMINIOWO-SZKLANE - SYNTESIS

DRZWI PRZESUWNE ALUMINIOWO - SZKLANE



Aluminiowa konstrukcja profili schowana jest pomiędzy dwoma taflami szkła, tworząc złudzenie przezroczystości konstrukcji.

UWAGI

- ▶ Wszystkie informacje odnośnie drzwi aluminiowo szklanych znajdują się w osobnym katalogu "Drzwi aluminiowo-szklane"

DRZWI ALUMINIOWO-SZKLANE - SYNTESIS

DRZWI ROZWIERANE ALUMINIOWO-SZKLANE - POJEDYNCZYM SZKŁEM



W drzwiach rozwieranych z pojedynczym szkłem profil aluminiowy jest częściowo widoczny od strony zlicowanej ze ścianą, a całkowicie widoczny od drugiej strony.

DRZWI ALUMINIOWO-SZKLANE - SYNTESIS

DRZWI ROZWIERANE ALUMINIOWO-SZKLANE - PODWÓJNYM SZKŁEM



W drzwiach z podwójną szybą, profil aluminiowy jest schowany pomiędzy dwoma taflami szkła.

UWAGI

- ▶ Wszystkie informacje odnośnie drzwi aluminiowo szklanych znajdują się w osobnym katalogu "Drzwi aluminiowo-szklane"

DRZWI - ECLISSE 40

KOLORYSTYKA



Nietypowe nachylenie ramy pozwala na grę światła i cieni, tworząc wrażenie głębi i niespotykanego dotąd wyglądu.



Dobór odpowiednich kolorystycznie drzwi dopełnia całość aranżacji i umożliwia skomponowanie z różnorodnymi wnętrzami zgodnymi z gustami projektanta lub inwestora.

DRZWI - ECLISSE 40

KOLORYSTYKA

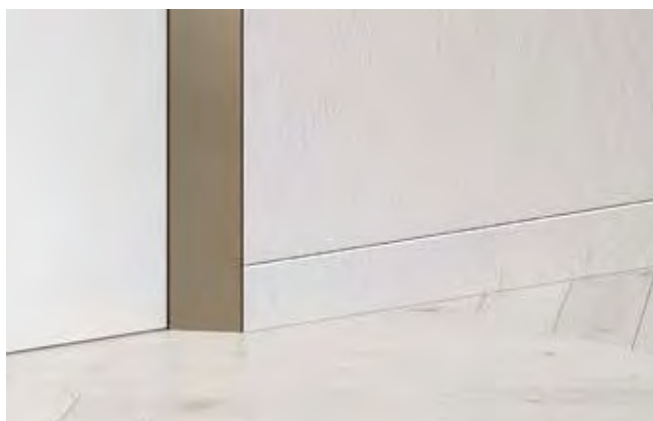

Drzwi rozwierane do kolekcji ECLISSE 40 są dostępne w następujących wykończeniach:

- pomalowane w podkładzie do własnego wykończenia
- malowane w kolorystyce RAL lub NCS v fornirowane DĄB FLADER, ORZECH AMERYKAŃSKI, forniiry modyfikowane v drzwi z lustrem lub szkłem malowanym"

Drzwi rozwierane wyposażane są w mechanizm prostujący

WYKOŃCZENIA

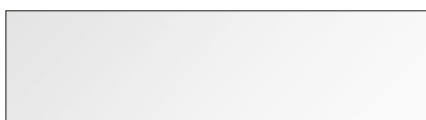

MALOWANE PODKŁAD



MALOWANE RAL 9003, 9010, 9016



MALOWANE RAL lub NCS

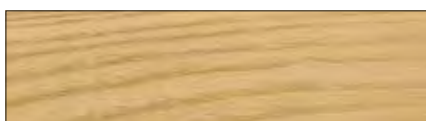

DĄB NATURA FLADER

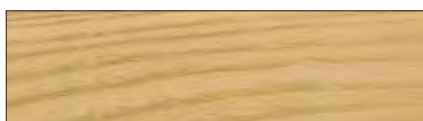

DĄB NATURA FLADER SZCZOTKOWANY



DRZWI Z LUSTREM



ORZECH AMERYKAŃSKI

DRZWI ALUMINIOWO-SZKLANE - ECLISSE 40

DRZWI ALUMINIOWO-SZKLANE - PODWÓJNYM SZKŁEM



Dwie tafle szklane otaczają aluminiowy profil, dyskretnie go ukrywając.

ALUMINIOWA RAMA DRZWI

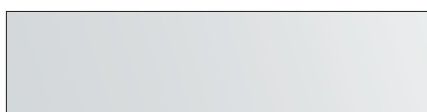

ALUMINIUM



BIAŁY RAL 9010

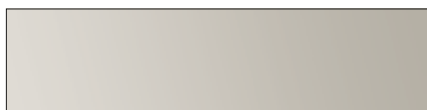

CHAMPAGNE



BRONZE



TOBACCO

UWAGI

- ▶ Lista kompatybilnych uchwytów znajduje się w rozdziale UCHWYTY
- ▶ Wszystkie informacje odnośnie drzwi aluminiowo szklanych znajdują się w osobnym katalogu "Drzwi aluminiowo-szklane"

UCHWYTY ORAZ ZAMKI



ECLISSE oferuje szereg klamek i zamków do drzwi chowanych w ścianę oraz drzwi rozwieranych, zarówno do drzwi drewnianych jak i szklanych.

Niektóre zamki ECLISSE wyposażone są w zintegrowaną dźwignię, która ułatwia chwytanie drzwi i nadaje im schludniejszy i bardziej elegancki wygląd.

W modelach z podwójnymi drzwiami zastosowanie specjalnego uchwytu umożliwiającego wydostanie skrzydła z kasety w przypadku jego całkowitego schowania ułatwia idealne połączenie krawędzi dwóch paneli drzwi przesuwanych, zapobiegając przedostawaniu się światła między zamkniętymi drzwiami.

Zestawy zamków są dostępne w różnych wykończeniach.

UCHWYTY ORAZ ZAMKI

DO DRZWI PRZESUWNYCH DREWNIANYCH

ROZETA OKRAGŁA

UCHWYT BEZ ZAMKA



ZŁOTY POŁYSK



ZŁOTY MAT (PATYNA)



SREBRNY POŁYSK



SREBRNY MAT (SATYNA)

ZAMEK Z ROZETĄ NA KLUCZ



ZŁOTY POŁYSK



ZŁOTY MAT (PATYNA)



SREBRNY POŁYSK



SREBRNY MAT (SATYNA)

ZAMEK Z ROZETĄ WC



ZŁOTY POŁYSK



ZŁOTY MAT (PATYNA)



SREBRNY POŁYSK



SREBRNY MAT (SATYNA)

ZAMEK NA WKŁADKĘ PATENTOWĄ



ZŁOTY POŁYSK



ZŁOTY MAT (PATYNA)



SREBRNY POŁYSK



SREBRNY MAT (SATYNA)

UWAGI

- ▶ Zdjęcia zamków i uchwytów są poglądowe. Rzeczywisty kształt i kolor może różnić się od przedstawionych na zdjęciach.
- ▶ Uchwyty i zamki dostępne również w kolorze czarnym (na zamówienie)
- ▶ Skrzydła z zamkiem WC z rozetą okrągłą nie chowają się całkowicie do kieszeni kasety.

UCHWYTY ORAZ ZAMKI

DO DRZWI PRZESUWNYCH DREWNIANYCH

ROZETA KWADRATOWA

UCHWYT BEZ ZAMKA



ZŁOTY POŁYSK



ZŁOTY MAT (PATYNA)



SREBRNY POŁYSK



SREBRNY MAT (SATYNA)

ZAMEK Z ROZETĄ NA KLUCZ



ZŁOTY POŁYSK



ZŁOTY MAT (PATYNA)



SREBRNY POŁYSK



SREBRNY MAT (SATYNA)

ZAMEK Z ROZETĄ WC



ZŁOTY POŁYSK



ZŁOTY MAT (PATYNA)



SREBRNY POŁYSK



SREBRNY MAT (SATYNA)

ZAMEK NA WKŁADKĘ PATENTOWĄ



ZŁOTY POŁYSK



ZŁOTY MAT (PATYNA)



SREBRNY POŁYSK



SREBRNY MAT (SATYNA)

UWAGI

- ▶ Zdjęcia zamków i uchwytów są poglądowe. Rzeczywisty kształt i kolor może różnić się od przedstawionych na zdjęciach.
- ▶ Uchwyty i zamki dostępne również w kolorze czarnym (na zamówienie)
- ▶ Skrzydła z zamkiem WC z rozetą okrągłą nie chowają się całkowicie do kieszeni kasety.

UCHWYTY ORAZ ZAMKI

DO DRZWI PRZESUWNYCH DREWNIANYCH

CASSIOPEA - ROZETA OKRĄGŁA

CASSIOPEA - ROZETA KWADRATOWA

UCHWYT BEZ ZAMKA



SREBRNY MAT (SATYNA)



RAL 9010 BIAŁY



CZARNY

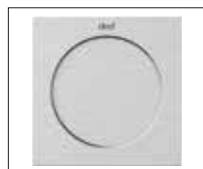

SREBRNY MAT (SATYNA)



RAL 9010 BIAŁY



CZARNY

ZAMEK Z ROZETĄ NA KLUCZ



SREBRNY MAT (SATYNA)



RAL 9010 BIAŁY



CZARNY

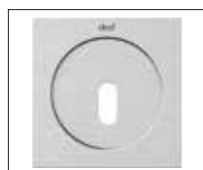

SREBRNY MAT (SATYNA)



RAL 9010 BIAŁY



CZARNY

ZAMEK Z ROZETĄ WC



SREBRNY MAT (SATYNA)



RAL 9010 BIAŁY



CZARNY

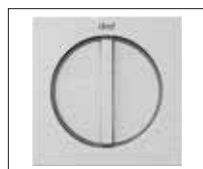

SREBRNY MAT (SATYNA)



RAL 9010 BIAŁY



CZARNY

ECLISSE 40+one

UCHWYT BEZ ZAMKA



CHAMPAGNE



BRONZE

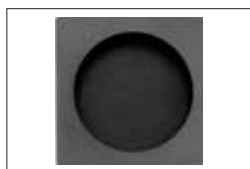

TOBACCO

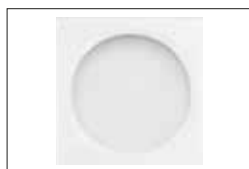

RAL 9010 BIAŁY



CHROM SATYNA

ZAMEK Z ROZETĄ NA KLUCZ



CHAMPAGNE



BRONZE

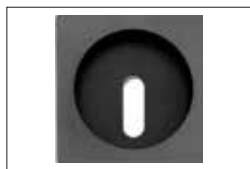

TOBACCO



RAL 9010 BIAŁY



CHROM SATYNA

ZAMEK Z ROZETĄ WC



CHAMPAGNE



BRONZE



TOBACCO



RAL 9010 BIAŁY



CHROM SATYNA

UWAGI

- Zdjęcia zamków i uchwytów są poglądowe. Rzeczywisty kształt i kolor może różnić się od przedstawionych na zdjęciach.

UCHWYTY ORAZ ZAMKI

DO DRZWI PRZESUWNYCH DREWNIANYCH

ROZETA OWALNA

UCHWYT BEZ ZAMKA



ZAMEK Z ROZETĄ NA KLUCZ



ZAMEK Z ROZETĄ WC



WYKOŃCZENIE

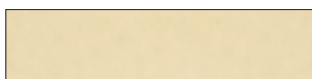

ZŁOTY POŁYSK



KOLOR CZARNY



SREBRNY MAT (SATYNA)



SREBRNY POŁYSK

BLACHA ZACZEPOWA*

UCHWYT	ZŁOTY POŁYSK	SREBRNY POŁYSK	SREBRNY MAT (SATYNA)	BIAŁY	CHAMPAGNE	BRONZE	TOBACCO	CZARNY
BLACHA ZACZEPOWA	ZŁOTY POŁYSK	SREBRNY POŁYSK	SREBRNY MAT (SATYNA)	BIAŁY	CZARNY	CZARNY	CZARNY	CZARNY

COVER PLATE



1

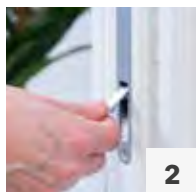

2

Nowy uchwyt COVER PLATE służący do wysuwania drzwi z kieszeni kasety jest bardziej komfortowy w użyciu w porównaniu z tradycyjnym uchwytem-naparstkem. Możliwy do zastosowania we wszystkich modelach drzwi przesuwnych.

- komfort wysuwania drzwi z kasety jest znacznie większy
- Uchwyt do drzwi jest bardziej elegancki, bez konieczności dodatkowego wycięcia jak w tradycyjnym naparstku
- w modelach z drzwiami podwójnymi uchwyt nie wystaje poza krawędź drzwi i umożliwia idealne połączenie dwóch paneli przesuwnych, zapobiegając przedostawaniu się światła między zamkniętymi drzwiami

UWAGI

- * W nodze dobojowej ościeżnicy nie wykonujemy nafrezowania pod blachę zaczepową. Blachę należy zamocować samodzielnie podczas montażu na odpowiedniej wysokości.
- ▶ Zdjęcia zamków i uchwytów są poglądowe. Rzeczywisty kształt i kolor może różnić się od przedstawionych na zdjęciach.
- ▶ Skrzydła z zamkiem WC z rozetą owalną nie chowają się w całości do kasety.

UCHWYTY ORAZ ZAMKI

DO DRZWI PRZESUWNYCH DREWNIANYCH

ROZETA PROSTOKĄTNA



UCHWYT NIKIEL SZCZOTKOWANY
32x150 mm (PARA)



UCHWYT CHROM SZCZOTKOWANY
32x150 mm (PARA)



UCHWYT SZLIF STAL NIERDZEWNA
55x135 mm (PARA)



UCHWYT NIKIEL SZCZOTKOWANY
32x190 mm



UCHWYT CHROM SZCZOTKOWANY
32x190 mm (PARA)



ZAMEK HAKOWY NIKIEL
SZCZOTKOWANY
NA KLUCZ 32x190 mm



ZAMEK HAKOWY NIKIEL
SZCZOTKOWANY
WC 32x190 mm



ZAMEK HAKOWY CHROM
SZCZOTKOWANY
NA KLUCZ 32x190 mm



ZAMEK HAKOWY CHROM
SZCZOTKOWANY
WC 32x190 mm

UWAGI

- ▶ Uchwyty i zamki 32x190 mm oraz 32x150 mm
Brak możliwości zastosowania do lustra i lakobelu.
- ▶ Zamek oraz blacha zaczepowa występują tylko w odcieniu srebrna satyna i odbiegają kolorystycznie od uchwytów.
- ▶ Zdjęcia zamków i uchwytów są poglądowe. Rzeczywisty kształt i kolor może różnić się od przedstawionych na zdjęciach.
- ▶ Skrzydła z zamkiem WC z rozetą prostokątną nie chowają się w całości do kasety.

UCHWYTY ORAZ ZAMKI

DO DRZWI PRZESUWNYCH SZKLANYCH

ZAMEK DO DRZWI SZKLANYCH



POŁYSK / CHROM SATYNA
Z CYLINDREM



POŁYSK / CHROM SATYNA
BEZ CYLINDRA

ZAMEK HAKOWY



SREBRNY MAT, ANODA (MODEL 1)
DO TAFLI 10 mm



SREBRNY MAT, ANODA
(MODEL 2) DO TAFLI 8 ORAZ 10 mm

RELING

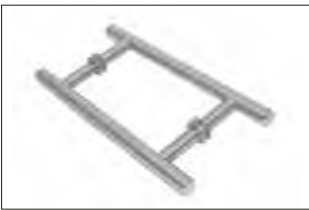

STAL NIERDZEWNA SZLIF

RELING KWADRAT C



STAL NIERDZEWNA SZLIF

RELING KWADRAT T



STAL NIERDZEWNA SZLIF

OKRĄGŁY 58 mm



STAL NIERDZEWNA SZLIF

OKRĄGŁY 68 mm



STAL NIERDZEWNA SZLIF

THERA



CHROM POŁYSK / CHROM MAT

MYRTA



CHROM POŁYSK / CHROM MAT

KOS

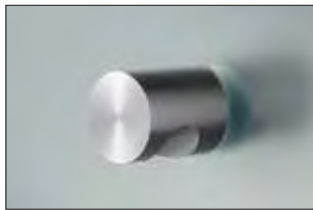

STAL NIERDZEWNA SZLIF

PROSTOKĄTNY



STAL NIERDZEWNA SZLIF

KWADRAT 75x75 mm



STAL NIERDZEWNA SZLIF

PROSTOKĄT 50x152 mm



STAL NIERDZEWNA SZLIF

UWAGI

- ▶ Zdjęcia zamków i uchwytów są poglądowe. Rzeczywisty kształt i kolor może różnić się od przedstawionych na zdjęciach.
- ▶ Większość okuć wyklucza możliwość całkowitego wsunięcia tafli w kieszeń kasety.
- ▶ W przypadku zastosowania zamków hakowych w kasecie SYNTESIS LINE VITRO należy samodzielnie wykonać nafrezowanie w drewnianej listwie dobojowej umożliwiające domknięcie drzwi.

RODZAJE KLEM

FREZOWANE

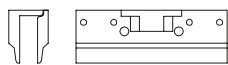

WZMOCNIONE

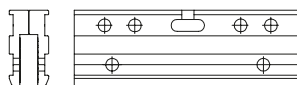

ZACISKOWE

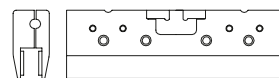

WYMIAROWANIE SZKŁA W KASECIE OŚCIEŻNICOWEJ

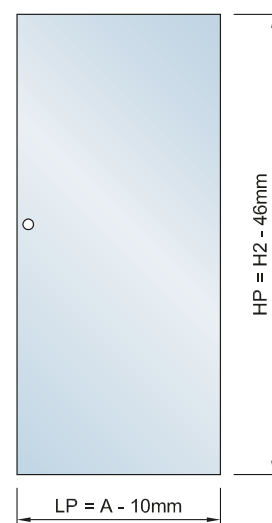
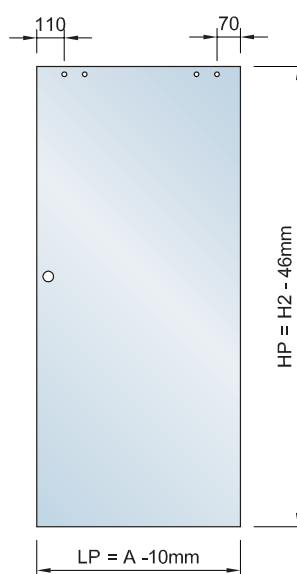
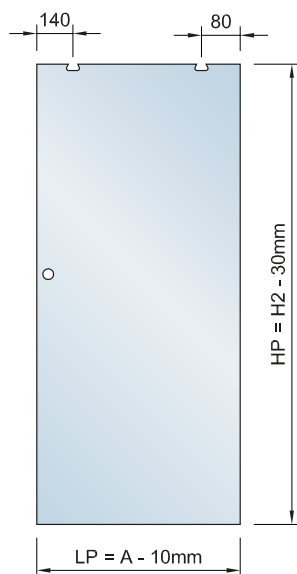
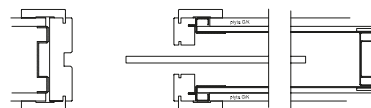

WYMIAROWANIE SZKŁA W KASECIE SYNTESIS LINE

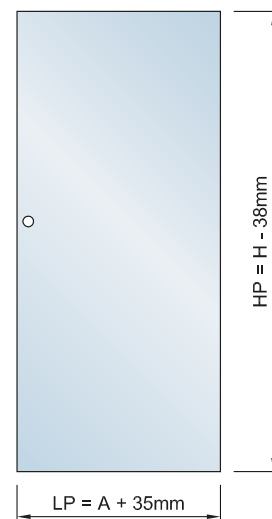
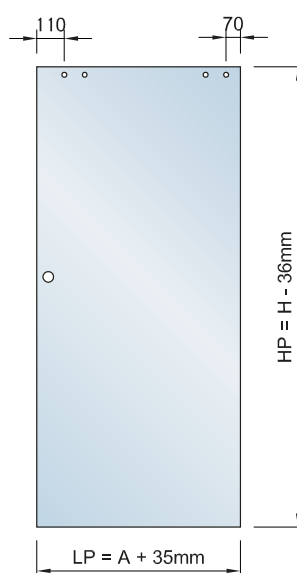
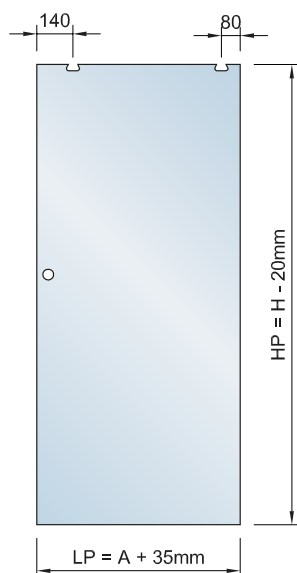
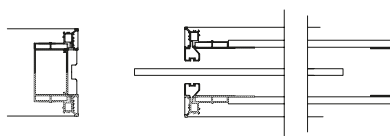

KLAMKI

DO DRZWI ROZWIERANYCH

MODEL 4007 5SQ



03
CHROM BŁYSZCZĄCY



96
CHROM SZCZOTKOWANY



142
NIKIEL PERLA



152
BIAŁY



153
CZARNY

ROZETA



MODEL 4048 Q5S



MODEL 4048 Q5S



MODEL 4048 Q5S



MODEL 3098 5S



03
CHROM



96
CHROM PERLA



142
NIKIEL PERLA



152
BIAŁY



153
CZARNY

ROZETA



MODEL 4045 R5S



MODEL 4045 R5S



MODEL 4041 R5S



MODEL 2275 Q

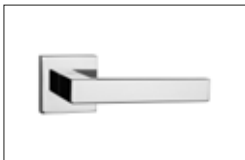

03
CHROM



96
CHROM PERLA



142
NIKIEL PERLA

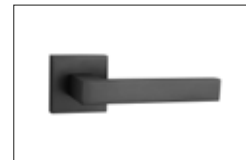

153
CZARNY

ROZETA



MODEL 0986 Q



MODEL 1999 Q



MODEL 801 Q



UWAGI

► Zdjęcia zamków i uchwytów są poglądowe. Rzeczywisty kształt i kolor może różnić się od przedstawionych na zdjęciach.

KLAMKI

DO DRZWI ROZWIERANYCH

ECLISSE 40+uno

KLAMKA BEZ ZAMKA



CHAMPAGNE



BRONZE



TOBACCO



RAL 9010 BIAŁY



CHROM SATYNA

ZAMEK Z ROZETĄ NA KLUCZ



CHAMPAGNE



BRONZE



TOBACCO



RAL 9010 BIAŁY

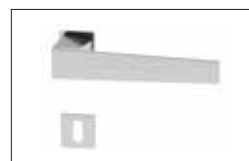

CHROM SATYNA

ZAMEK Z ROZETĄ WC



CHAMPAGNE



BRONZE

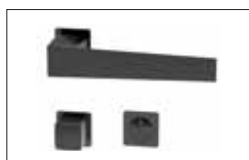

TOBACCO



RAL 9010 BIAŁY

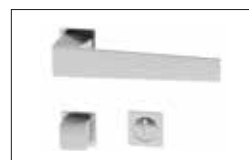

CHROM SATYNA

► Dla kolorów CHAMPAGNE, BRONZE i TOBACCO blacha czołowa zamka oraz blacha zaczepowa są w kolorze czarnym.

KLAMKA PURE - kolekcja Nuda firmy Verum Italy

KLAMKA BEZ ZAMKA

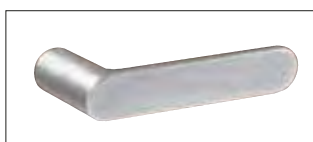
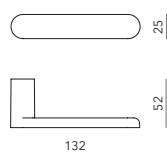

SREBRNY MAT (SATYNA)



RAL 9010 BIAŁY



CZARNY

ZAMEK Z ROZETĄ NA KLUCZ

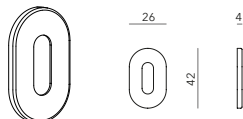

SREBRNY MAT (SATYNA)



RAL 9010 BIAŁY



CZARNY

ZAMEK Z ROZETĄ WC

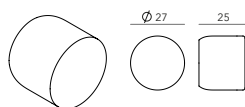

SREBRNY MAT (SATYNA)



RAL 9010 BIAŁY



CZARNY

UWAGI

- Przed montażem klamki należy sprawdzić, czy średnica otworu w drzwiach wynosi max 21 mm.
- Jeśli otwór jest mniejszy, należy nawiercić większy otwór i dopasować do klamki
- Zdjęcia zamków i uchwytów są poglądowe. Rzeczywisty kształt i kolor może różnić się od przedstawionych na zdjęciach.

UCHWYTY

DO DRZWI ROZWIERANYCH

Regulowana siła magnesu jest w stanie spełnić wszelkie wymagania funkcjonalne, a jednocześnie daje możliwość dostosowywania otwierania do wymogów własnych, podnosząc komfort użytkowania w życiu codziennym!

KOMPATYBILNY Z ZAMKIEM MAGNESOWYM TIRAPORTA UCHWYT DO ZAMKNIĘCIA DRZWI ROZWIERANYCH SYNTESIS- TYLKO WERSJA PULL - POCIĄGNIJ

SZCZOTKOWANY NIKIEL



UCHWYT OKRĄGŁY
Ø 32 mm



UCHWYT KWADRATOWY
30x30 mm

BIAŁY



UCHWYT OKRĄGŁY
Ø 32 mm



UCHWYT KWADRATOWY
30x30 mm

KOMPATYBILNY Z ZAMKIEM MAGNESOWYM TIRAPORTA UCHWYT DO ZAMKNIĘCIA DRZWI ROZWIERANYCH SYNTESIS - TYLKO WERSJA PULL LEVER - NACIŚNIJ I POCIĄGNIJ

SZCZOTKOWANY NIKIEL

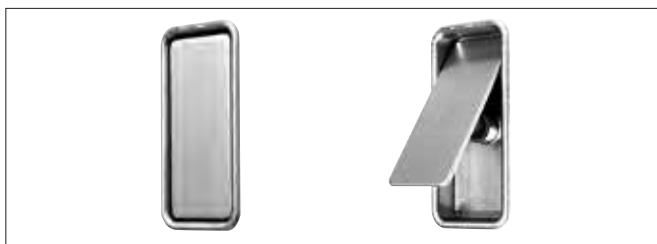

UCHWYT LEVETA
30x60 mm

BIAŁY



UCHWYT LEVETA
30x60 mm

BLACHA ZACZEPOWA

UCHWYT	SREBRNY POŁYSK	BIAŁY	CHAMPAGNE	BRONZE	TOBACCO	CZARNY
BLACHA ZACZEPOWA	SREBRNY POŁYSK	BIAŁY	CZARNY	CZARNY	CZARNY	CZARNY
						

UWAGI

- ▶ **Uchwyt PULL:** po wewnętrznej stronie drzwi otwór drzwi jest zakryty plastikową naklejką do malowania. Nie jest kompatybilny z drzwiami rozwieranymi podwójnymi
- ▶ **Uchwyt PULL:** wyfrezowany otwór różni się od standardowego otworu na tradycyjną klamkę. Nie nadaje się do ECLISSE SYNTESIS LINE DRZWI ROZWIERANYCH PODWÓJNYCH
- ▶ Zdjęcia zamków i uchwytów są poglądowe. Rzeczywisty kształt i kolor może różnić się od przedstawionych na zdjęciach.

UCHWYTY

DO SZAFEK UKRYTYCH W ŚCIANIE - ECLISSE SYNTESIS AREO

ZAMEK MAGNETYCZNY TIRAPORTA

SZCZOTKOWANY NIKIEL



UCHWYT OKRĄGŁY
Ø 32 mm



UCHWYT KWADRATOWY
30x30 mm

BIAŁY



UCHWYT OKRĄGŁY
Ø 32 mm



UCHWYT KWADRATOWY
30x30 mm

SPOSÓB OTWIERANIA

SZCZOTKOWANY NIKIEL



UCHWYT LEVETA
30x60 mm

BIAŁY



UCHWYT LEVETA
30x60 mm

UCHWYTY PULL

SZCZOTKOWANY NIKIEL



12x296x22 mm

BIAŁY



12x296x22 mm

UCHWYTY

DO SZAFEK UKRYTYCH W ŚCIANIE - ECLISSE SYNTESIS TECH

SPOSÓB OTWIERANIA

SZCZOTKOWANY NIKIEL



UCHWYT LEVETA
30x60 mm

BIAŁY



UCHWYT LEVETA
30x60 mm

ZAMEK NA KLUCZ*



* Brak kompatybilności z modelami z podwójnymi drzwiami.

UWAGI

- ▶ Zdjęcia zamków i uchwytów są poglądowe. Rzeczywisty kształt i kolor może różnić się od przedstawionych na zdjęciach.

AKCESORIA

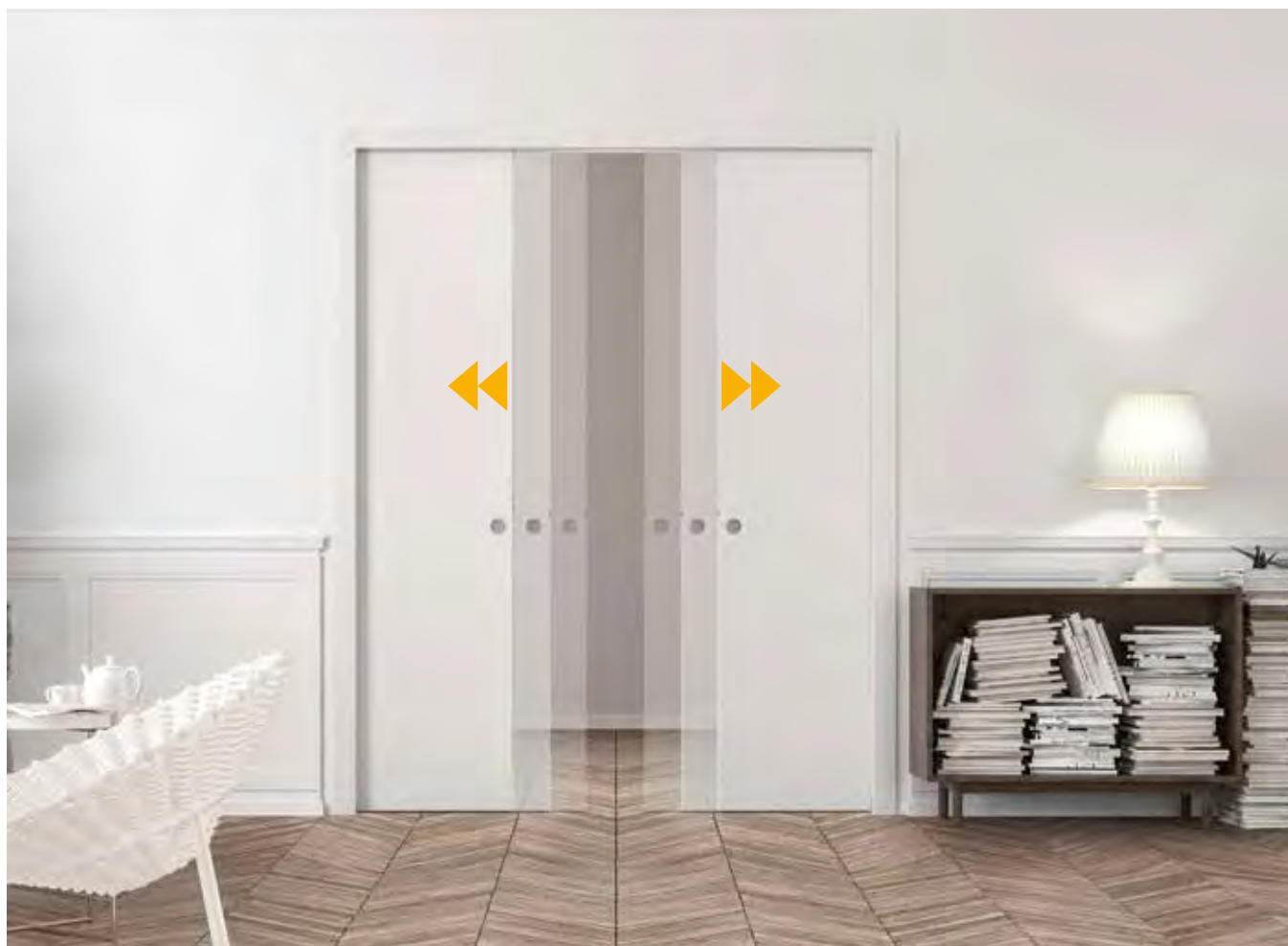





Innowacja oznacza opracowywanie ukierunkowanych rozwiązań zapewniających każdemu klientowi dokładnie to, czego mu potrzeba aby uczynić jego codzienne życie wygodniejszym.

To jest powód, dla którego firma ECLISSE zaprojektowała i opatentowała serię akcesoriów i automatyzacji, dzięki którym każdy system drzwi staje się wyjątkowy.

AKCESORIA

DOSTĘPNE AKCESORIA

		ECLISSE BIAS	ECLISSE BIAS DS	SAMOZAMYKACZ	SYNCHRONIZACJA - TELESKOPOWA	SYNCHRONIZACJA - PODWÓJNA
						
ECLISSE KOLEKCJA PODSTAWOWA	ECLISSE POJEDYNCZA	•	•	•		
	ECLISSE PODWÓJNA	•	•			•
	ECLISSE LUCE POJEDYNCZA	•	•	•		
	ECLISSE LUCE PODWÓJNA	•	•			•
	ECLISSE EWOLUTO	•	•			
	ECLISSE EWOLUTO PODWÓJNA	•	•			•
	ECLISSE TELESKOPOWA	•			•	
	ECLISSE TELESKOPOWA PODWÓJNA	•			•	
	ECLISSE CIRCULAR					
	ECLISSE CIRCULAR PODWÓJNA					
	ECLISSE ZACHODZĄCA	•	•	•		
ECLISSE KOLEKCJA SYNTHESIS	ECLISSE SYNTESIS LINE	•	•			
	ECLISSE SYNTESIS LINE PODWÓJNA	•	•			
	ECLISSE SYNTESIS LUCE	•	•			
	ECLISSE SYNTESIS LUCE PODWÓJNA	•	•			
	ECLISSE DRZWI UKRYTE SYNTESIS					
	ECLISSE DRZWI UKRYTE SYNTESIS PODWÓJNE					
ECLISSE 40 KOLEKCJA	ECLISSE 40					
	ECLISSE 40 PODWÓJNA					

AKCESORIA

DO DRZWI PRZESUWNYCH

ECLISSE BIAS



Spowalniacz jednokierunkowy
System cichego domykania z technologią zapobiegającą trzaskaniu do drzwi pojedynczych i podwójnych.
Amortyzator do drzwi przesuwnych, w pełni zintegrowany z prowadnicą i niewidoczny z zewnątrz, delikatnie płynnym i cichym ruchem wyhamowuje drzwi w fazie zamykania.
Wyposażony jest w tłok olejowy.

Gwarantuje domknięcie drzwi do 40 kg z płynnym przesuwem. Zapewnia dobre spowolnienie ruchu nawet dla drzwi do 100 kg.

Nadaje się do drzwi szklanych lub drewnianych, można go zamontować na każdym systemie drzwi chowanych w ścianę z wyjątkiem kasety CIRCULAR.



ECLISSE BIAS DS



Spowalniacz dwukierunkowy Dwukierunkowy system cichego domykania z technologią zapobiegającą trzaskaniu do drzwi pojedynczych i podwójnych.
Dwukierunkowy amortyzator do drzwi przesuwnych, w pełni zintegrowany z prowadnicą i niewidoczny z zewnątrz, delikatnie płynnym i cichym ruchem wyhamowuje drzwi zarówno w fazie otwierania, jak i zamykania.
Działa w obu kierunkach.

Gwarantuje otwieranie i zamykanie panelu drzwiowego o wadze do 40 kg. Zapewnia dobre spowolnienie drzwi do wagi 100 kg.

Nadaje się do drzwi szklanych lub drewnianych, można go zamontować w każdym systemie drzwi przesuwnych ECLISSE z wyjątkiem KASETY TELEKOPOWEJ I CIRCULAR.

Kompatybilny z drzwiami o szerokości przejścia większej niż 700 mm dla kolekcji bezościeżnicowej i większej niż 800 mm dla kolekcji klasycznej ościeżnicowej.



AKCESORIA

DO DRZWI PRZESUWNYCH

SAMOZAMYKACZ

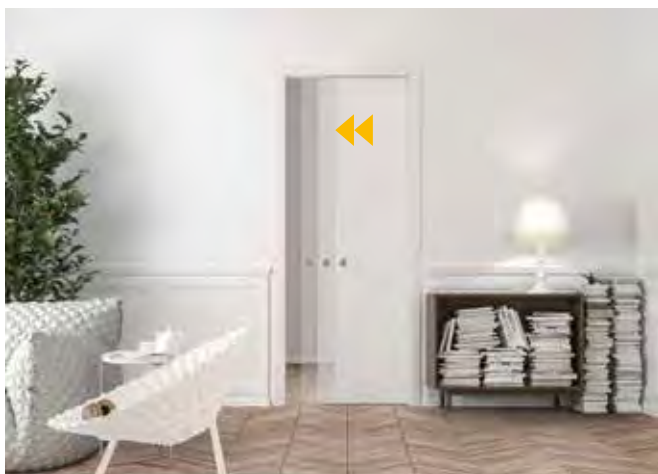

Dzięki mechanizmowi samozamykającemu drzwi po otwarciu zamykają się automatycznie. Jest to system mechaniczny, który może być również użyty we wcześniej zamontowanej kasecie. Mechanizm jest całkowicie niewidoczny z zewnątrz, prędkość zamykania drzwi można regulować w dowolnym momencie bez konieczności zdejmowania drzwi.

- W zestawie PROFIL OCHRONNY
- Max ciężar drzwi 40 kg.

Aby zapewnić płynne zamykanie drzwi zalecane jest zastosowanie spawalniacza.

Nadaje się tylko do drzwi drewnianych, można go zamontować W ECLISSE KASECIE POJEDYNCZEJ, ECLISSE KASECIE LUCE POJEDYNCZEJ i ECLISSE KASECIE ZACHODZĄCEJ.

Uwaga: w przypadku zastosowania systemu samozamykającego szerokość światła przejścia zmniejszy się o 10 mm.



SYNCHRONIZACJA - TELESKOPOWA

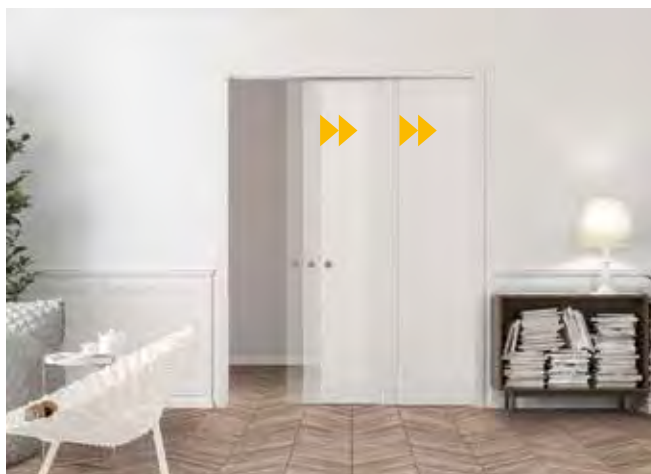

"Synchronizacja do kasety TELESKOPOWEJ umożliwia jednoczesny i harmonijny ruch dwóch paneli drzwiowych, które przesuwają się w tym samym kierunku. Pierwszy panel drzwi delikatnie ciągnie drugi i dwa panele przesuwają się razem. Można ją zamontować bezpośrednio na skrzydłach drzwiowych bez konieczności wymiany szyny.

- Kompatybilny z ECLISSE BIAS.
Do drzwi o wadze do 25 + 25 kg spawalnia i delikatnie domyka drzwi.
Do drzwi o wadze powyżej 25 + 25 kg i do 50 + 50 kg spawalnia ruch zamykania.
- V Kasetę TELESKOPOWA PODWÓJNA wymaga 2 synchronizacji i (opcjonalnie) 2 spawalniaczy ECLISSE BIAS
- Max ciężar drzwi 40 kg.
- Nadaje się tylko do drzwi drewnianych, można montować do kasety TELESKOPOWEJ POJEDYNCZEJ I PODWÓJNEJ z panelami drzwiowymi od 600+600 do 1200+1200 mm.

Uwaga: po całkowitym otwarciu panele drzwiowe nieznacznie wystają z kasety, przez co szerokość przejścia jest zmniejszona. "



AKCESORIA

DO DRZWI PRZESUWNYCH

SYNCHRONIZACJA - PODWÓJNA

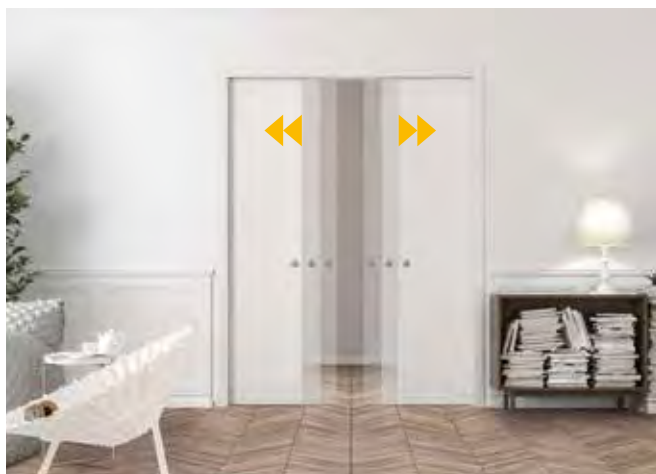

Mechanizm umożliwiający synchroniczne zamykanie i otwieranie drzwi – otwierając jedno skrzydło synchronicznie otwiera się również drugie.

Może być dostarczona ze spowalniaczem ECLISSE BIAS.

W optymalnych warunkach spowalniacz ECLISSE BIAS z synchronizacją spowalnia zamykanie drzwi i łączy je ze sobą, warunkiem jest waga skrzydeł do 25 + 25 kg.

W przypadku cięższych drzwi (maksymalnie do 50 + 50 kg) drzwi są jedynie spowolnione przez mechanizm zamykający. Synchronizację można zastosować w zamontowanych wcześniej kasetach dzięki demontowalnej szynie.

Funkcja jest dostępna dla drzwi drewnianych oraz szklanych i może być stosowana w modelach: KASETA PODWÓJNA, KASETA LUCE PODWÓJNA, KASETA EWOLUTO PODWÓJNA o szerokości przejścia od 600 + 600 mm do 1000 + 1000 mm.

Uwaga: w systemach drzwi chowanych o szerokości przejścia 600 + 600 mm panele drzwiowe wystają z kasety



SYNCHRONIZACJA - SYNTESIS

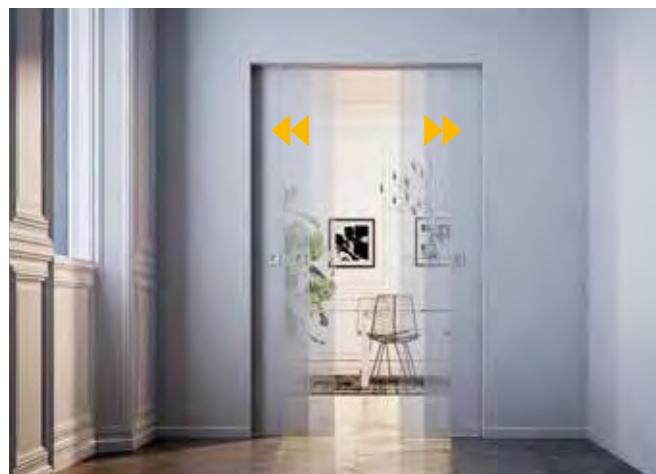

Mechanizm specjalnie zaprojektowane do kaset bezościeżnicowych. To akcesorium umożliwia jednoczesne otwieranie i zamykanie obu skrzydeł drzwiowych poprzez przesunięcie tylko jednego panelu.

Synchronizacja podwyższa komfort użytkowania drzwi szczególnie w przypadku szerokich przejść.

Dzięki opatentowanej wyjmowanej szynie ECLISSE można ją również zainstalować we wcześniej zamontowanej kasecie.

- W zestawie z ECLISSE BIAS.
 - Do drzwi o wadze do 25 + 25 kg spowalnia i delikatnie domyka drzwi.
 - Do drzwi powyżej 25 + 25 kg i do 50 + 50 kg spowalnia ruch zamykania.
- Odpowiedni do systemów drzwi dwuskrzydłowych o szerokości przejścia od 600+600 do 1000+1000 mm.

Nadaje się tylko do drzwi drewnianych, może być instalowana w kasetach ECLISSE SYNTESIS LINE I ECLISSE SYNTESIS LUCE

Uwaga: w systemach drzwi chowanych o szerokości przejścia 600 + 600 mm panele drzwiowe wystają z kasety



AKCESORIA

DO DRZWI PRZESUWNYCH

PROFIL OCHRONNY



Profile bezpieczne ECLISSE wykonane są z wytłaczanego aluminium, specjalnie zaprojektowane i opracowane do montażu w drzwiach przesuwnych. Profil ten można w łatwy sposób zamontować nawet do wcześniej zainstalowanych drzwi. Nie wymaga specjalnej obróbki poza frezowaniem wzdłuż dolnej krawędzi panelu drzwiowego. Profil ten podwyższa komfort przesuwu drzwi, zapewnia odporność i ochronę przed odkształceniami spowodowanymi wilgocią.

Aluminiowy profil bezpieczny został zaprojektowany tak, aby idealnie komponował się z wymiarami plastikowego przewodnika dostarczanego w standardzie ze wszystkimi kasetami ECLISSE.

Aby zainstalować profil, wystarczy dopasować frezowanie do jego rozmiaru.

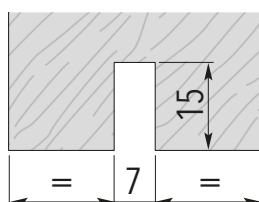
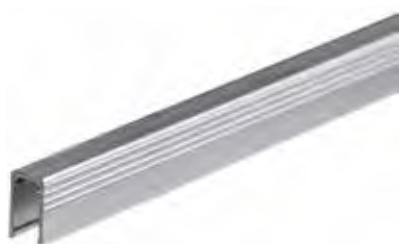

Wymiar frezu bez profilu aluminiowego

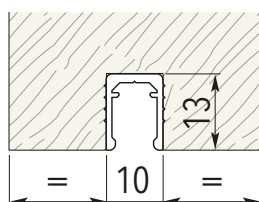

Wymiar frezu pod profil aluminiowy

ECLISSE PUSH&PULL

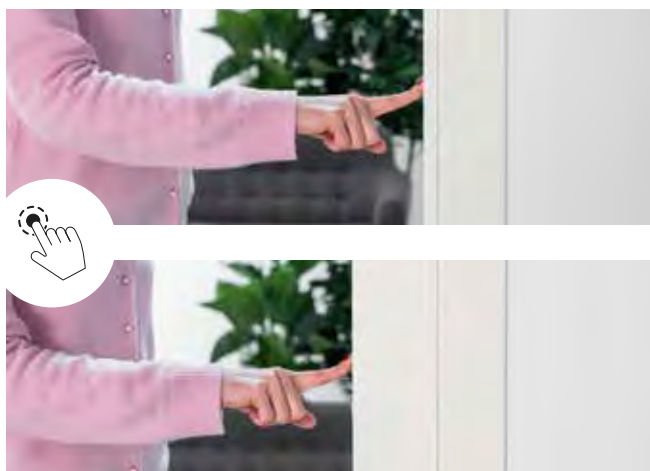

ECLISSE PUSH & PULL to akcesorium do drzwi chowanych w ścianę, które umożliwia wyciągnięcie drzwi z kieszeni kasety poprzez lekki nacisk na ich krawędź. Mechanizm sprawia, że zamykanie drzwi jest wygodniejsze.

Nadaje się zarówno do drzwi drewnianych, jak i szklanych. Dzięki wyjmowanej prowadnicy opatentowanej przez ECLISSE można go również zainstalować na wcześniej zamontowanej kasecie.

Można go łączyć ze spowalniczem jednokierunkowym BIAS, ale nie współpracuje ze spowalniczem dwukierunkowym ECLISSE BIAS DS. Dla drzwi podwójnych ościeżnicowych i bezościeżnicowych - kolekcji Syntesis Line.

ECLISSE PUSH&PULL C



ECLISSE PUSH & PULL C można łączyć z kolekcją drzwi chowanych w ścianę ościeżnicową, z wyjątkiem kasety Teleskopowej oraz Circular.

- Szerokość przejścia dla drzwi jednoskrzydłowych: 600÷1200 mm
- Szerokość przejścia dla drzwi dwuskrzydłowych: 600+600÷1200+1200 mm
- Maksymalna waga drzwi: 35 kg

ECLISSE PUSH&PULL S



ECLISSE PUSH & PULL S nadaje się do wszystkich modeli drzwi przesuwnych z KOLEKCJI ECLISSE SYNTESIS.

- Szerokość przejścia dla drzwi pojedynczych: 600÷1300 mm
- Szerokość przejścia dla drzwi dwuskrzydłowych: 600+600÷1300+1300 mm
- Maksymalna waga drzwi: 35 kg

Uwaga: modele z podwójnymi drzwiami wymagają osobnego akcesorium dla każdego skrzydła.

AKCESORIA

DO DRZWI PRZESUWNYCH

NAPĘD ELEKTRYCZNY E-MOTION

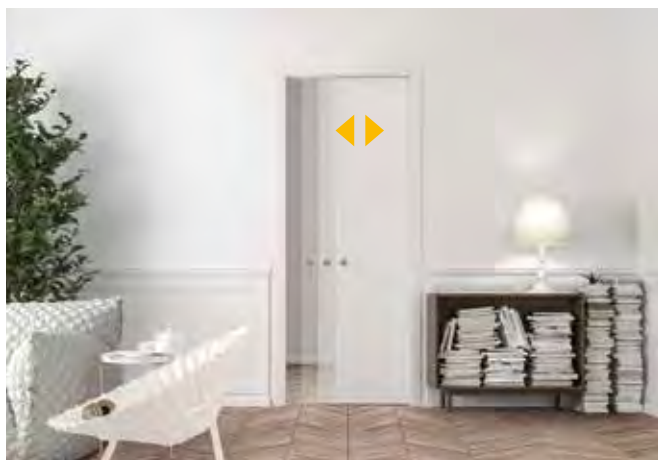

E- MOTION to nowa motoryzacja magnetyczna. Zastosowana technologia sprawia, że jest on bardzo cichy i łatwy w instalacji. Silnik zmontowany jest w aluminiowej szynie jezdnej. Komplet jest przygotowany do bezpośredniego umieszczenia w kasecie.

Zamontuj i włącz

Wystarczy podłączyć silnik do sieci (230V AC) i uruchomić motoryzację.

Autoinstalacja

System wyposażony jest w urządzenie elektryczne, które przy pierwszym uruchomieniu wykrywa parametry biegu skrzydła i jego wagi, na podstawie których automatycznie określa cykl jego otwierania - zamykania (prędkość i przyspieszenie).

Dostosuj do swoich potrzeb

Po skończonym procesie autoinstalacji istnieje możliwość przystąpienia do regulacji prędkości i czasu otwierania skrzydła oraz stopnia czułości wykrycia ewentualnych przeszkód w trakcie jego przesuwu.

System przygotowany jest pod następujące funkcje:

Push&Go: Manualne otwarcie skrzydła w delikatny sposób, powoduje automatyczne uruchomienie cyklu otwarcia.

Automatyka: otwieranie drzwi jest aktywowane impulsem przekazanym przez radar, przełącznik lub pilot. Drzwi, po otwarciu, zamykają się automatycznie.

Drzwi otwarte: Przytrzymując wciśnięty przycisk aż do momentu pełnego otwarcia drzwi, pozostają one otwarte. Ponowne naciśnięcie tego przycisku spowoduje przywrócenie trybu automatycznego.

Otwieranie ręczne: W przypadku awarii zasilania, E-MOTION działa w trybie ręcznym, co nie wyklucza płynnego i cichego przesuwu skrzydła.

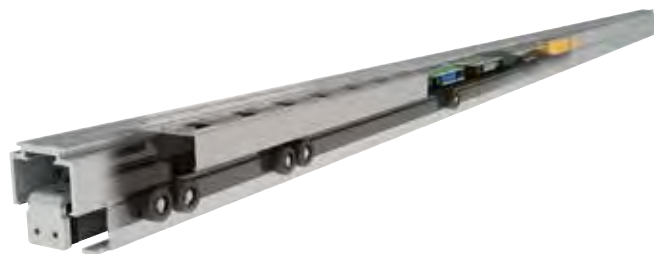

Możliwość zamontowania w systemach pojedynczych

- ECLISSE POJEDYNCZA
- ECLISSE LUCE
- ECLISSE ZACHODZĄCA
- ECLISSE EWOLUTO
- Stosowany w kasetach o świetle przejścia na szerokości 700 ÷ 1300 mm i maksymalnej wysokości do 2600 mm.
- Do skrzydła o maksymalnej wadze do 80 kg.
- Do grubości ściany na gotowo od 100 mm.

Możliwość zamontowania w systemach podwójnych (2 sztuki)

- ECLISSE PODWÓJNA
- ECLISSE LUCE PODWÓJNA
- ECLISSE EWOLUTO PODWÓJNA
- Stosowany w kasetach o świetle przejścia na szerokości 700+700 ÷ 1300+1300 mm i maksymalnej wysokości do 2600 mm.
- Do skrzydła o maksymalnej wadze do 80 kg.
- Do grubości ściany na gotowo od 100 mm.

Inne opcjonalne akcesoria:

- Pilot zdalnego sterowania
- Fotokomórka
- Elektromagnetyczny zamek z pilotem zdalnego sterowania

Motoryzacja magnetyczna w już zamontowanej kasecie zmniejsza światło przejścia na wysokości o ok. 20 mm.

AKCESORIA

DO DRZWI PRZESUWNYCH

UCHWYTY DO MOCOWANIA TAFLI SZKLANEJ

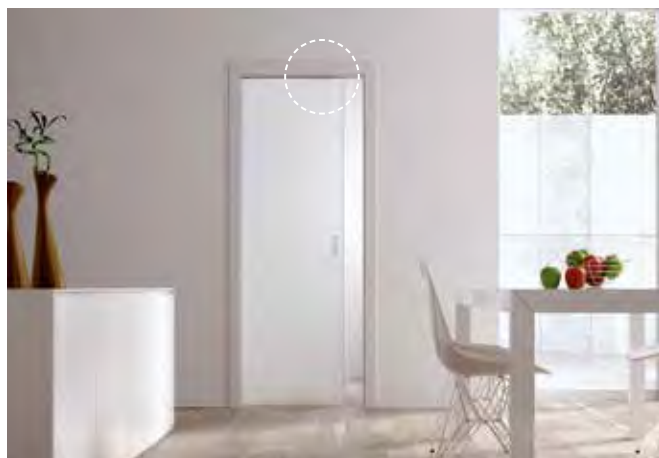

Uchwyty frezowane

- Waga tafli szklanej do 100 kg
- Wymiary:
L 100 x H 35 x Gr. 26 mm
- Dla tafli o gr. 8 i 10 mm

Uwaga: Instalacja tafli szklanej wymaga jej nafrezowania na uchwyty.

Uchwyty zaciskowe

- Waga tafli szklanej do 80 kg
- Wymiary:
L 145 x H 45 x Sp 27 mm
- Dla tafli o gr. 8 i 10 mm
- Kolorystyka: niklowane

Uchwyty wzmacnione

- Waga tafli szklanej do 120 kg
- Wymiary:
L 150 x H 50 x Gr. 27 mm
- Dla tafli o gr. 10 mm



SYSTEM VITRO DO KASETY SYNTESIS LINE



Rys. 1



Rys. 2

SYSTEM VITRO - górna część tafli przykryta jest maskownicą ze stali nierdzewnej szczotkowanej (rys. 1), natomiast słupek dobojowy kasety zwężony jest specjalnym profilem (rys. 2).

Dostępne w wersji:

- z uchwytami frezowanymi do tafli (szerokość maskownicy H = 57 mm)
- z uchwytami na ścisk do tafli (szerokość maskownicy H = 63 mm)

Uwaga: System VITRO przeznaczony jest do tafli o gr. 8 lub 10 mm. VITRO nie zawiera uchwytów do mocowania tafli, które stanowią oddzielny asortyment. Zastosowanie systemu VITRO nie pozwala na całkowite schowanie tafli w kasecie ECLISSE SYNTESIS LINE.

E-THIN - UCHWYT LISTWOWY DO MOCOWANIA TAFLI SZKLANEJ

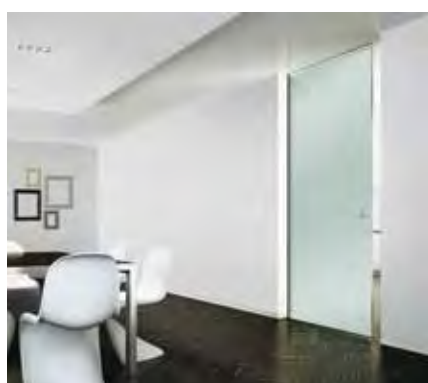

Uchwyt do mocowania tafli szklanej w formie aluminiowej listwy, która jest przyklejana na całej długości do szkła za pomocą specjalnego kleju. Dzięki minimalistycznej formie i niewielkim rozmiarom (wysokość 30 mm) jest ona niemal niezauważalna. E-THIN łączy w sobie dwie funkcje: uchwytu mocującego tafkę w kasecie oraz estetyczną.

AKCESORIA

DO DRZWI ROZWIERANYCH

SAMOZAMYKACZ DO DRZWI ROZWIERANYCH



Całkowicie niewidoczny z zewnątrz. Montuje się go w górnej krawędzi skrzydła drzwiowego. Ramię otwierające mocowane jest do ościeżnicy aluminiowej. Celem zastosowania mechanizmu wymagane jest nafrezowanie na nadprożu ościeżnicy i na górnej krawędzi panelu drzwiowego.

Przy składaniu zamówienia niezbędne są informacje:

- z blokadą lub bez
- prawostronne lub lewostronne

ZAWIAS SAMOZAMYKAJĄCY DRZWI



Nowy samozamykający zawias drzwiowy ECLISSE to mechanizm cichego domykania, który delikatnie domyka drewniane drzwi rozwierane. Zintegrowany ze środkowym zawiasem, jest całkowicie ukryty, co wpływa na estetykę drzwi. Montowany jest wewnątrz panelu drzwiowego i wymaga specjalnego frezowania, które musi wykonać montażysta. Łatwy w montażu, regulowany w 3 osiach.

Hydrauliczna regulacja prędkości zamykania gwarantuje prawidłowe domykanie paneli drzwiowych do 45 kg.

ELEKTROZACZEP



Elektrozaczep do drzwi rozwieranych to urządzenie kontroli dostępu do otwierania drzwi za pomocą impulsu elektrycznego, który to odblokowuje zamek.

Mechanizm aktywacji (karta magnetyczna, przycisk itp.) nie jest dołączony.

Urządzenie wymaga zamontowania zamka bębnowego, aby umożliwić otwieranie drzwi w przypadku zaniku prądu.

Składając zamówienie na ościeżnicę wymagane jest uwzględnienie następujących informacji:

- ościeżnica wykonana pod elektrozaczep
- zamek z językiem
- okucia przygotowane pod wkładkę

Zalecane w połączeniu ze standardowym zamkiem

Uwaga: nie można zainstalować we wcześniej zamontowanej aluminiowej ramie

KASETA ECLISSE

POJEDYNCZA, PODWÓJNA Z ZABUDOWĄ GIPS-KARTON



Kaseta ECLISSE
POJEDYNCZA - PODWÓJNA



ZABGK

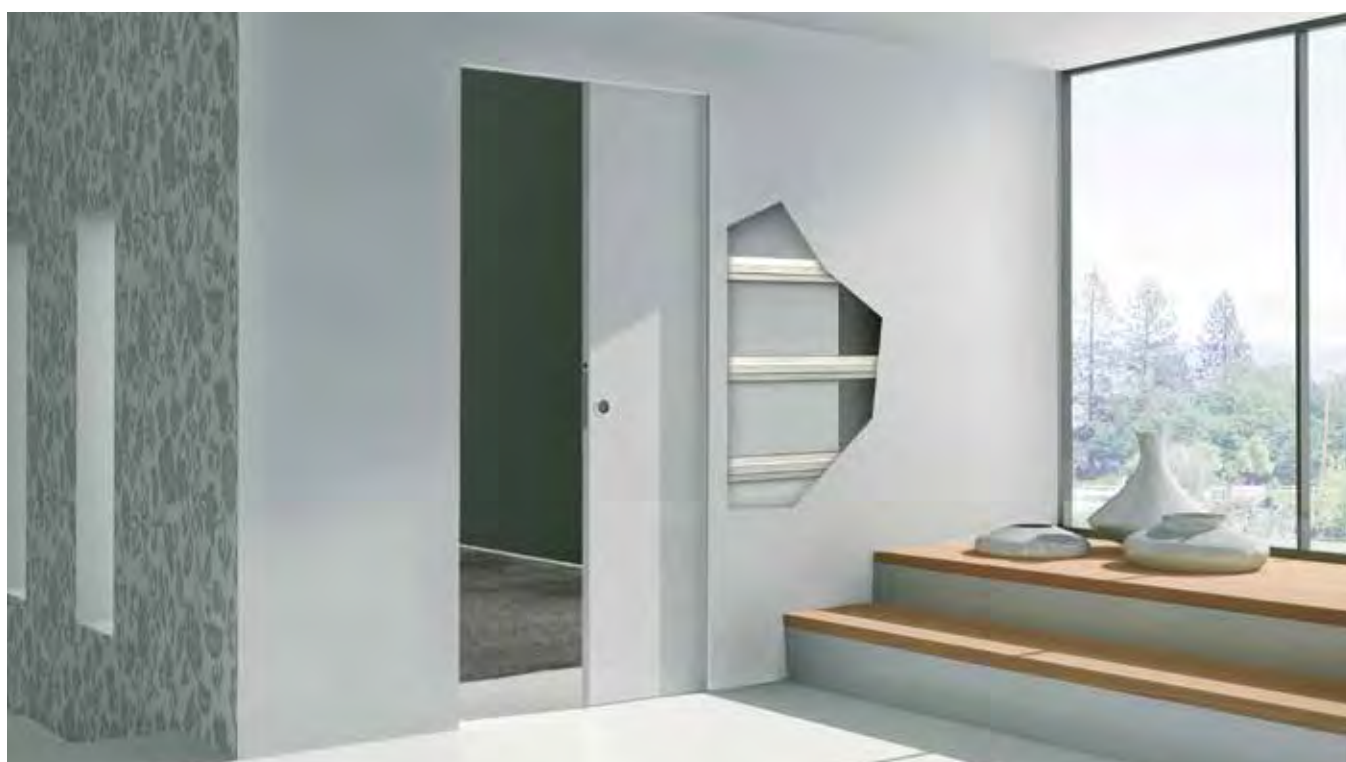

KASETA ECLISSE

INFORMACJE TECHNICZNE

TABELA WYMIARÓW KASET ECLISSE WRAZ Z ZABDOWĄ GIPSOWĄ (ZABGK)

KASETA	ŚWIATŁO PRZEJŚCIA Kaseta pojedyncza drzwi drewniane	ŚWIATŁO PRZEJŚCIA Kaseta podwójna drzwi drewniane	ŚWIATŁO PRZEJŚCIA Kaseta pojedyncza drzwi szklane	ŚWIATŁO PRZEJŚCIA Kaseta podwójna drzwi szklane
	LZ x HZ	LZ x HZ	LZ x HZ	LZ x HZ
60	585 x 2025	1170 x 2025	585 x 2010	1170 x 2010
60 plus	605 x 2025	1210 x 2025	605 x 2010	1210 x 2010
70	685 x 2025	1370 x 2025	685 x 2010	1370 x 2010
70 plus	705 x 2025	1410 x 2025	705 x 2010	1410 x 2010
80	785 x 2025	1570 x 2025	785 x 2010	1570 x 2010
80 plus	805 x 2025	1610 x 2025	805 x 2010	1610 x 2010
90	885 x 2025	1770 x 2025	885 x 2010	1770 x 2010
90 plus	905 x 2025	1810 x 2025	905 x 2010	1810 x 2010
100	985 x 2025	1970 x 2025	985 x 2010	1970 x 2010
100 plus	1005 x 2025	2010 x 2025	1005 x 2010	2010 x 2010
110	1085 x 2025	2170 x 2025	1085 x 2010	2170 x 2010
120	1185 x 2025	2370 x 2025	1185 x 2010	2370 x 2010
130	1285 x 2025	2570 x 2025	1285 x 2010	2570 x 2010
140	1385 x 2025	2770 x 2025	1385 x 2010	2770 x 2010
150	1485 x 2025	2970 x 2025	1485 x 2010	2970 x 2010

wymiały w mm

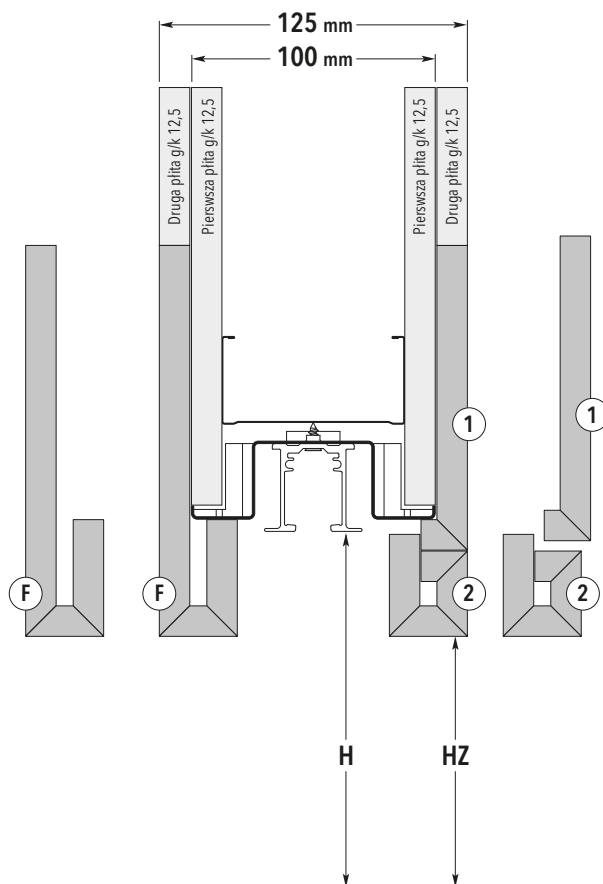
LEGENDA

- 1-2 Narożnik g/k poprzeczny górny serwisowy
- F Narożnik g/k poprzeczny górny
- H Odległość od szny aluminiowej do gotowej podłogi
- HZ Odległość od dolnej krawędzi zabudowy gipsowej do gotowej podłogi

DRZWI DREWNIANE

INFORMACJE TECHNICZNE

KASETA POJEDYNCZA grubość 100 mm*

Drzwi drewniane 40 mm, finalna grubość ścianki z ZABGK to 125 mm (podwójne opłyrowanie)

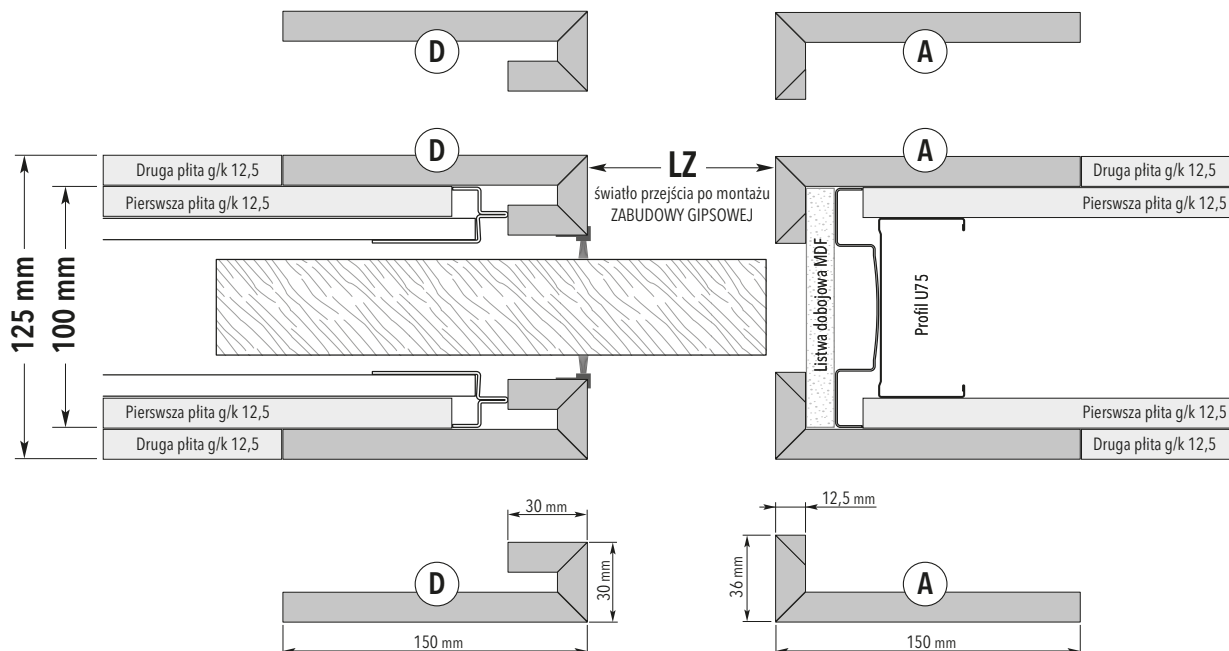

KASETA PODWÓJNA grubość 100 mm*

Drzwi drewniane 40 mm, finalna grubość ścianki z ZABGK to 125 mm (podwójne opłyrowanie)

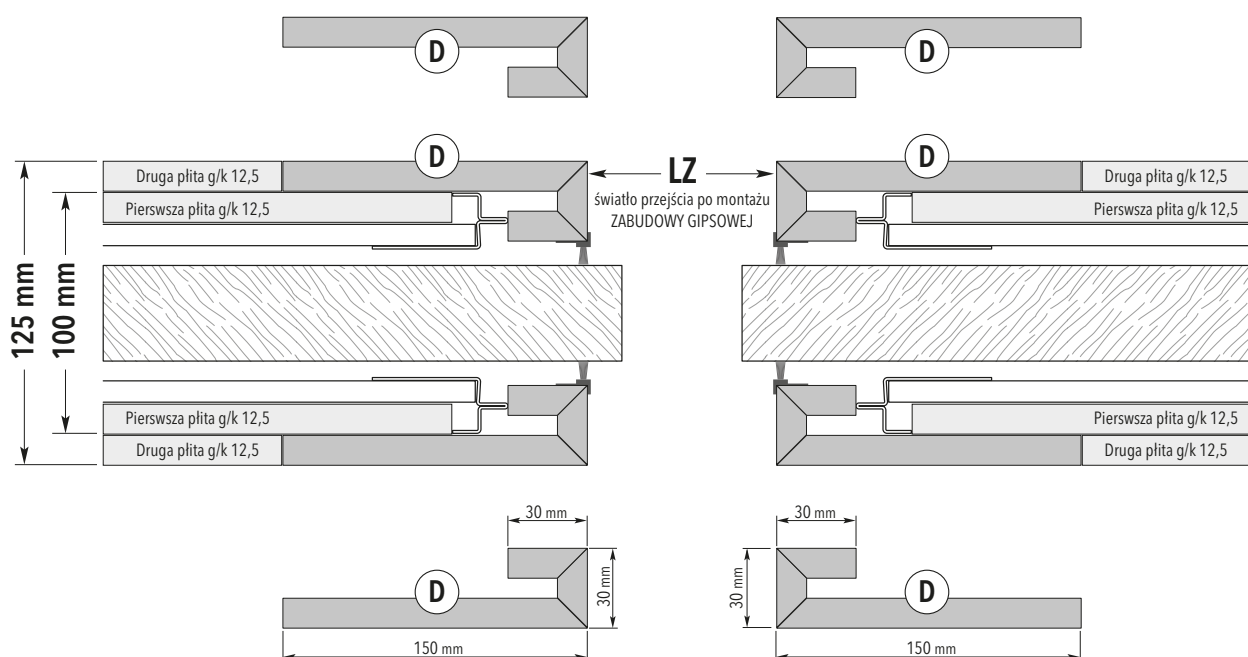

LEGENDA

- A Narożnik g/k do słupka dobojowego
- D Narożnik g/k kieszeni kasety

DRZWI SZKLANE

INFORMACJE TECHNICZNE

KASETA POJEDYNCZA grubość 100 mm*

Drzwi szklane 8 lub 10 mm, finalna grubość ścianki z ZABGK to 125 mm (podwójne ołytowanie)

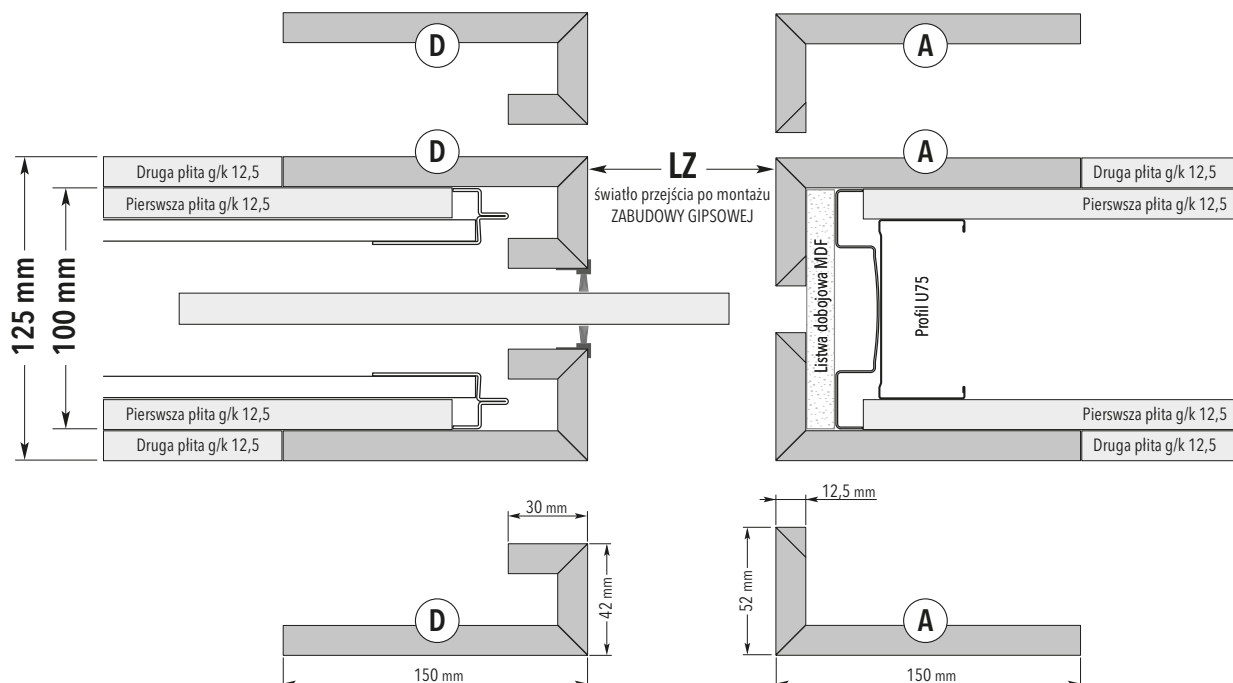

KASETA PODWÓJNA grubość 100 mm*

Drzwi szklane 8 lub 10 mm, finalna grubość ścianki z ZABGK to 125 mm (podwójne ołytowanie)

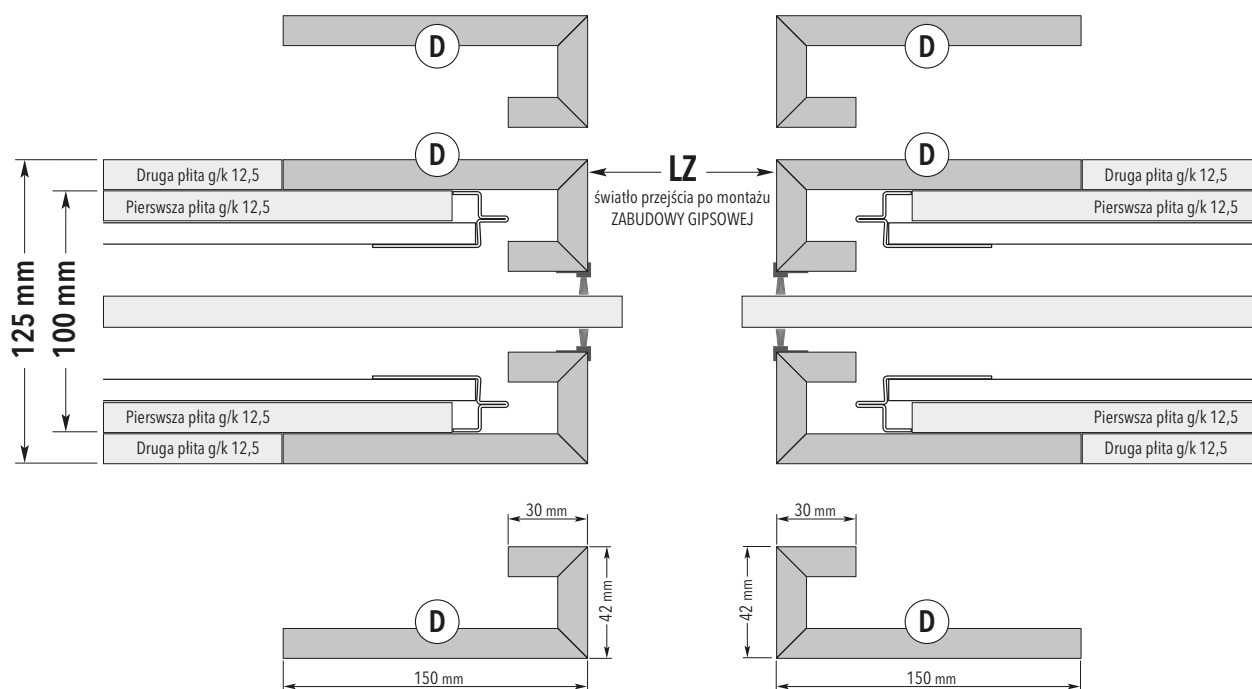

LEGENDA

- A Narożnik g/k do słupka dobojowego
- D Narożnik g/k kieszeni kasety

KASETA ECLISSE

INFORMACJE TECHNICZNE

Zestawienie poszczególnych elementów składowych zabudowy gipsowej

DO POJEDYNCZEJ KASETY STANDARDOWEJ

2 x	1 x	2 x	1 x	1 x	50 x	4 x	3 x	11 x

x=36 mm	x=30 mm	x=30 mm	Do kasety na 100 finalna grubość 125 mm DRZWI DREWNIANE
x=49 mm	x=37 mm	x=37 mm	Do kasety na 125 finalna grubość 150 mm DRZWI DREWNIANE
x=61 mm	x=50 mm	x=50 mm	Do kasety na 150 finalna grubość 175 mm DRZWI DREWNIANE
x=52 mm	x=42 mm	x=42 mm	Do kasety na 100 finalna grubość 125 mm DRZWI SZKLANE
x=65 mm	x=55 mm	x=55 mm	Do kasety na 125 finalna grubość 150 mm DRZWI SZKLANE
x=77 mm	x=67 mm	x=67 mm	Do kasety na 150 finalna grubość 175 mm DRZWI SZKLANE

UWAGI

- * Wymiar dotyczy drzwi drewnianych, przy drzwiach szklanych wymiar zwiększa się o 15 mm

KASETA ECLISSE

INFORMACJE TECHNICZNE

Zestawienie poszczególnych elementów składowych zabudowy gipsowej

DO PODWÓJNEJ KASETY STANDARDOWEJ

<p>(D)</p> <p>150 mm</p> <p>Narożnik g/k kieszeni kasety</p> <p>30 mm</p> <p>x</p>	<p>(F)</p> <p>150 mm*</p> <p>Narożnik g/k poprzeczny górny</p> <p>50 mm*</p> <p>x</p>	<p>(1) (2)</p> <p>150 mm</p> <p>Narożnik g/k górny serwisowy</p> <p>50 mm*</p> <p>x</p>	<p>Wkręty 3,9 x 32 mm</p>	<p>Wkręty 4,2 x 70 mm</p>	<p>Profil aluminiowy ze szczotkami + taśma dwustronna</p>
4 x	1 x	1 x	100 x	8 x	6 x

x=30 mm	x=30 mm	Do kasety na 100 finalna grubość 125 mm DRZWI DREWNIANE
x=37 mm	x=37 mm	Do kasety na 125 finalna grubość 150 mm DRZWI DREWNIANE
x=50 mm	x=50 mm	Do kasety na 150 finalna grubość 175 mm DRZWI DREWNIANE
x=42 mm	x=42 mm	Do kasety na 100 finalna grubość 125 mm DRZWI SZKLANE
x=55 mm	x=55 mm	Do kasety na 125 finalna grubość 150 mm DRZWI SZKLANE
x=67 mm	x=67 mm	Do kasety na 150 finalna grubość 175 mm DRZWI SZKLANE

UWAGI

- * Wymiar dotyczy drzwi drewnianych, przy drzwiach szklanych wymiar zwiększa się o 15 mm

KODY DO ZABUDOWY GIPSOWEJ (ZABGK)

INFORMACJE TECHNICZNE

DO DRZWII DREWNIANYCH KASETY POJEDYNCZE

ZABGK 100 DD	Zabudowa gipsowa do drzwi drewnianych do kasety pojedynczej 100 mm
ZABGK 125 DD	Zabudowa gipsowa do drzwi drewnianych do kasety pojedynczej 125 mm
ZABGK 150 DD	Zabudowa gipsowa do drzwi drewnianych do kasety pojedynczej 150 mm

DO DRZWII SZKLANYCH KASETY POJEDYNCZE

ZABGK 100 DS	Zabudowa gipsowa do drzwi drewnianych do kasety pojedynczej 100 mm
ZABGK 125 DS	Zabudowa gipsowa do drzwi drewnianych do kasety pojedynczej 125 mm
ZABGK 150 DS	Zabudowa gipsowa do drzwi drewnianych do kasety pojedynczej 150 mm

DO DRZWII DREWNIANYCH KASETY PODWÓJNE

ZABGK 100 DDP	Zabudowa gipsowa do drzwi drewnianych do kasety podwójnej 100 mm
ZABGK 125 DDP	Zabudowa gipsowa do drzwi drewnianych do kasety podwójnej 125 mm
ZABGK 150 DDP	Zabudowa gipsowa do drzwi drewnianych do kasety podwójnej 150 mm

DO DRZWII SZKLANYCH KASETY PODWÓJNE

ZABGK 100 DSP	Zabudowa gipsowa do drzwi szklanych do kasety podwójnej 100 mm
ZABGK 125 DSP	Zabudowa gipsowa do drzwi szklanych do kasety podwójnej 125 mm
ZABGK 150 DSP	Zabudowa gipsowa do drzwi szklanych do kasety podwójnej 150 mm

DO DRZWII DREWNIANYCH KASETY TELESKOPOWE

ZABGK 180 TSK	Zabudowa gipsowa do drzwi drewnianych do kasety teleskopowej 180 mm
ZABGK 180 TSKP	Zabudowa gipsowa do drzwi drewnianych do kasety teleskopowej podwójnej 180 mm

DO DRZWII DREWNIANYCH KASETY ZACHODZĄCE

ZABGK ZGD	Zabudowa gipsowa do drzwi drewnianych do kasety zachodzącej, (wymagany szkic do zamówienia) e-mail: zabudowagipsowa@eclisse.pl
------------------	--

DO DRZWII DREWNIANYCH KASETY ZACHODZĄCE

ZABGK ZGS	Zabudowa gipsowa do drzwi szklanych do kasety zachodzącej, (wymagany szkic do zamówienia) e-mail: zabudowagipsowa@eclisse.pl
------------------	--

KASETA ECLISSE

INFORMACJE TECHNICZNE

PRZYKŁADOWA KOLORYSTYKA LAMINATÓW



ORZECH CIEMNY RYFLA



BETON OXIDE



ORZECH AMERYKAŃSKI



JESION



BUK



HEBAN

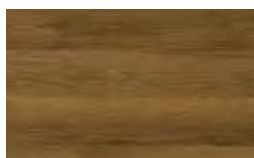

DĄB POLSKI



CALVADOS



DĄB BIELONY RYFLA



ORZECH



DĄB ŻŁOTY

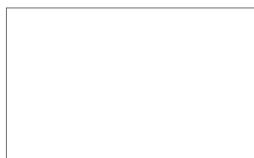

BIAŁY MAT

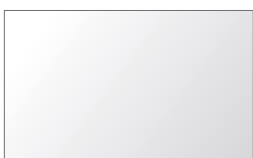

SREBRNY

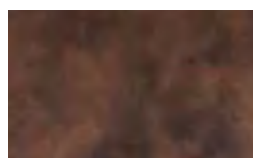

MIEDŹ ANTYCZNA



CZARNY MAT

PRZYKŁADOWA KOLORYSTYKA FORNIRÓW



DĄB BIELONY



DĄB 0609



DĄB FLADER



DĄB PROSTOSŁOISTY



MAHOŃ



ORZECH 0017



ORZECH FLADER



ZEBRANO 0087

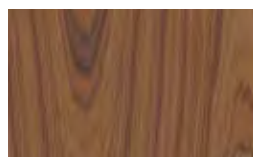

PALISANDER FLADER 0002



PALISANDER FLADER 0025

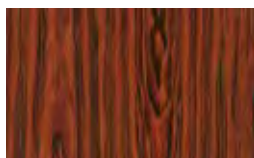

PALISANDER FLADER 1103



TIK 001



WENGE KAMELIA



WENGE 5006 SELECT



ZEBRANO 0001

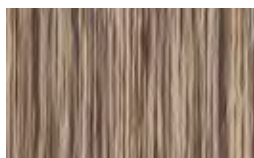

ZEBRANO 0112



ORZECH AMERYKAŃSKI

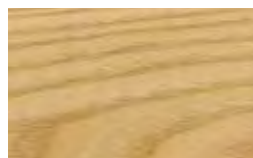
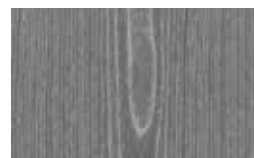

DĄB NATURA FLADER

DĄB NATURA FLADER
SZCZOTKOWANY

DĄB NERO

Pełna kolorystyka fornirów na stronie: www.eclisse.pl

Wycena drzwi, ościeżnic, opasek maskujących i listew przypodłogowych w kolorystyce dostępnej na stronie www.eclisse.pl, a nie przedstawionej na powyższych zdjęciach podlega wycenie indywidualnej. eclisse@eclisse.pl

Kolorystyka laminatów oraz fornirów jest poglądowa i różni się od rzeczywistej. Ze względu na niepowtarzalny charakter forniru naturalnego nie ma możliwości przewidzenia odcienia i rysunku słoï.

OKUCIA

DO DRZWI ROZWIERANYCH

OKUCIA DO DRZWI UKRYTE VETRO



Uszczelka długości 6,6 m do
przycięcia na wymiar



Zamek magnetyczny
z klamką



Profil
aluminiowy
VETRO



Błacha
zaczepowa



Zaślepki na
zawiasy



Zawiasy
ANSELMI
+ zaślepki



Komplet
wkrętów

OKUCIA DO DRZWI UKRYTE STANDARD 40



Uszczelka długości 6,6 m do
przycięcia na wymiar



Zamek magnetyczny
BONAITI B-TWIN



Błacha
zaczepowa



Zaślepki na
zawiasy



Zawiasy
ANSELMI



Komplet
wkrętów

OKUCIA DO DRZWI UKRYTE BATTENTE 45



Uszczelka długości 6,6 m do
przycięcia na wymiar



Zamek magnetyczny
AGB



Błacha
zaczepowa



Zaślepki na
zawiasy



Zawiasy
ANSELMI ISTAR



Komplet
wkrętów

OKUCIA - WYKOŃCZENIE

DO DRZWI ROZWIERANYCH

OKUCIA DO DRZWI UKRYTE FUSION 50



Uszczelka długości 6,6 m do przycięcia na wymiar



Zamek magnetyczny BONAITI B-TWIN



Blacha zaczepowa



Zaślepki na zawiasy



Zawiasy SIMONSWERK TECTUS 340



Komplet wkrętów

OKUCIA DO KOLEKCJI ECLISSE 40



Uszczelka długości 6,6 m do przycięcia na wymiar kolor biały dla ościeżnic pokrytych podkładem.



Zamek magnetyczny oszczędnościowy, na klucz, z pokrętkiem WC lub wkładką patentową



Blacha zaczepowa kolor chrom satyna dla ościeżnic pokrytych podkładem.

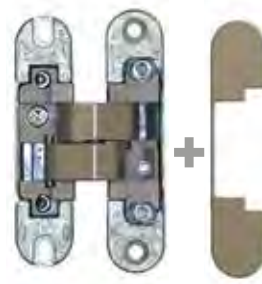

Zawiasy i zaślepki w kolorach komponujących z kolorystyką ramy aluminiowej



Wkręty

WYKOŃCZENIE DO DRZWI ROZWIERANYCH



ALUMINIUM CHROM



CHAMPAGNE



BRONZE



TOBACCO



BIAŁY

© 2024 Niniejsza publikacja jest własnością ECLISSE, wszelkie prawa zastrzeżone.

Używanie, przechowywanie i powielanie, nawet częściowe, jakichkolwiek tekstów lub obrazów zawartych w tej publikacji jest zabronione.

Obrazy i rysunki mają charakter poglądowy. ECLISSE zastrzega sobie prawo do konstruktywnych zmian uznanych za właściwe dla poprawy wszystkich swoich produktów, bez obowiązku wcześniejszego informowania; dlatego zalecamy zweryfikowanie spójności treści tego katalogu konsultując się z pracownikami firmy. Ponadto ECLISSE nie ponosi żadnej odpowiedzialności za ewentualne nieścisłości zawarte w wyniku drukowania, transkrypcji lub z innych powodów. Publikacja ta nie stanowi oferty w rozumieniu prawa i ma charakter jedynie informacyjny.

07/2024 - 600012305



ECLISSE Polska Sp. z o.o.
83-112 Lubiszewo, Rokitki ul. Tczewska 4A | NIP: 593 - 22 - 56 - 657 | Tel. + 48 58 531 19 95 - Fax + 48 58 532 25 78
eclisse@eclisse.pl | www.eclisse.pl